

Combi Cool

TUOTELUETTELO 2024

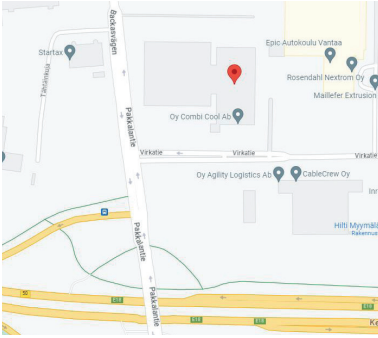

Combi Cool

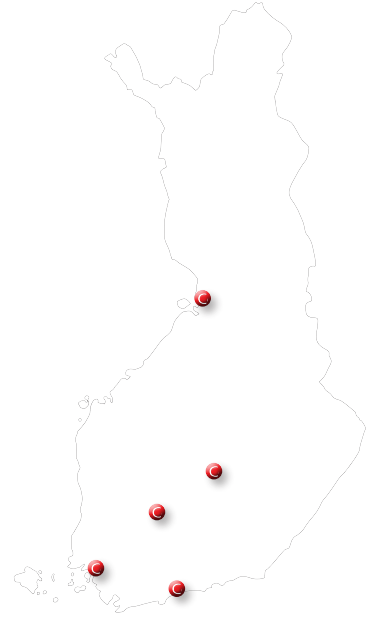

VANTAA

Pakkalantie 19
01510 Vantaa

Noutomyynti ja varasto arkisin klo 7 - 16
Toimisto arkisin klo 8 - 16

Vantaa noutomyynti 09 777 123 96

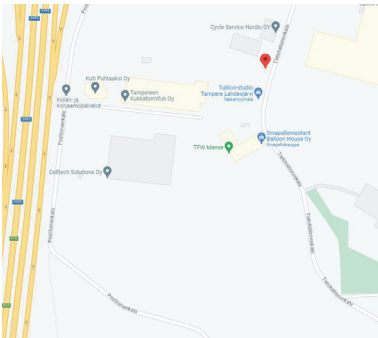

TAMPERE

Tietohallinnonkatu 15
33840 Tampere

Myynti 03 266 1340

Avoinna arkisin
klo 7.00 - 16.00

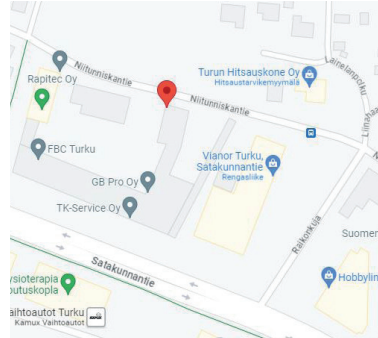

TURKU

Niitunniskantie 18 A 6
20320 Turku

Myynti 02 254 7170

Avoinna arkisin
klo 7.30 - 16.00

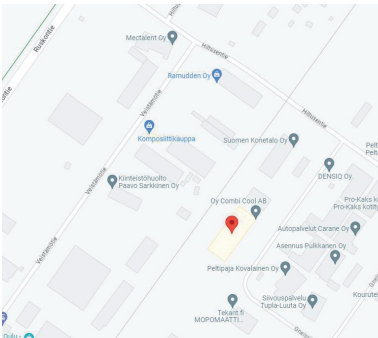

OULU

Gneissikuja 4
90620 Oulu

Myynti 08 531 5333

Avoinna arkisin
klo 7.00 - 16.00

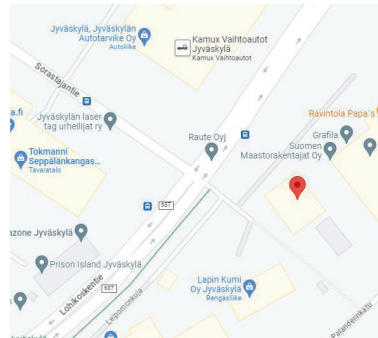

JYVÄSKYLÄ

Laukaantie 4
40320 Jyväskylä

Myynti 09 777 123 59

Avoinna
sopimusasiakkaillemme 24/7

Y-tunnus
Vaihde
Combi Cool myynti
Logistiikka ja kuljetustiedustelut
Sähköposti

0599925-5
09 777 1230
09 777 123 97
09 777 123 28
info@combicool.fi
etunimi.sukunimi@combicool.fi
www.combicool.fi

Verkkosivut

Sisällysluettelo

Osa 1 - Bitzer-kompressorit ja -koneikot

Ecoline kompressorit	4
Tandem Ecoline kompressorit	5
Taajuusmuuttajakompressorit	6
CO ₂ -kompressorit	6
Bitzer Apps	8
Scroll-kompressorit, vastukset	9
Ruuvikompressorit	9
Lauhdutinkoneikot	11
Ecostar koneikot	11
Ecolite koneikot	12

Osa 2 - Hermeettiset kompressorit ja koneikot

Kompressorit	13
Koneikot	16
Silensys koneikot	18
Danfoss Slim Pack koneikot	19
SCM Frigo-tuoteperheet	20
Cubo 2 Smart CO ₂	21
Intarcon monoblock-yksiköt	23
Secop kompressorit	24
Danfoss twin-koneikot	24
Danfoss kompressorit	25
Danfoss scroll-kompressorit	25
Danfoss scrolltech-kompressorit	26

Osa 3 - Lamellituotteet, lämmönsiirtimet ja nestesäiliöt

Fincoil-LU-VE lamellituotteet	27
Güntner lamellituotteet	46
Roen varaosahöyrysiirtimet	48
Packless koaksiaalilämmönsiirtimet	48
Alfa Laval levylämmönsiirtimet	48
Varaajat	51
Pintavahti	52

Osa 4 - Danfoss-kylmäautomaatiikka

Paisuntaventtiilit	53
Mutteri-/juotos-adapterit	56
Magneettiventtiilit ja kelat	56
Termostaatit ja pressostaatit	57
Paineensäätimet	59
Servo- ja pilotventtiilit	61
Kuivaimet	61
Takaiskuventtiilit	63
Nestelasit	63
Lämmönvaihtimet	63
Vesiventtiilit	64
Sulkuventtiilit	64
Pallosulkuventtiilit	65
Huoltotermostaatit	66

Osa 5 - Danfoss Adap-Kool

AK-SM 8XX myymäläjärjestelmä	67
Höyrynsäätimet	67
Koneikkosäätimet	68
AK-NG muut säätimet	68
EKA-tarvikkeet	68
AK-NG laajennusosat ja tarvikkeet	69
Elektroniset termostaatit ja säätimet	70
AKS anturit	71
AKS painelähtimet	71
CO ₂ -painelähtimet ja tarvikkeet	72
AKV paisuntaventtiilit, varaosat ja kelat	72
ETS paisuntaventtiilit	74
CCM ja CCMT CO ₂ moottoriventtiilit	74

Osa 6 - Teollinen kylmä

Painekeytkimet, eropaineessostaatit	75
ICS pääventtiilit, ICAD toimilaitte, laippaparit	75
ICS pilotventtiilit, pintakytkin	76
Magneetti-, neula-/sulkuventtiilit	77
Muut putkistovarusteet	78
Henry varoventtiilit	79

Osa 7 - Sähköinen automaatiikka ja puhaltimet

Sähkökeskukset	80
MMJ-kaapelit, kontaktorit, sähköreleet,	
Carel elektroniset säätimet	81
Carel elektroniset ajurit	83
Carel elektroniset paisuntaventtiilit	84
Carel µChiller Bluetooth, lisätarvikkeet	85
Carel kostutussylinterit, huonesäätimet	86
Carel painelähtimet	87
Carel etävalvontaratkaisut	88
Carel kylmäainevuotovahdit	89
Carel elektroniset paisuntaventtiilit	90
Termostaatit, tarvikkeet	90
Kylmäautomaatiikka, kytkinkellot	91
Kierroslukusäätimet, pressostaatit, turvakytkimet	92
Vuodonilmaisimet	93
Johnson Controls termostaatit, pressostaatit	94
Puhallinmoottorit, tuulettimet, siivet	94

Osa 8 - Putkistovarusteet

Kuivaimet, suodattimet	97
Palamisjättesuodattimet, öljynerottimet, öljysäiliöt	98
Öljynpinnansäätimet, tasausadapterit, suodattimet, pinnankorkeusanturi	100
Magneetti- ja eropaineventtiilit	101
Äänenvaimentimet, pisaranerottimet, värinänvaimentimet, varoventtiilit	102
Vaihto- ja vesiventtiilit	104
Virtauskytkimet ja -vahti	105
Refrigera 2-tiepalloventtiilit	105
Refrigera 3-tiepalloventtiilit	106
Toimilaitteet, takaisku- ja huoltoventtiilit	108
Näkölasit, 2-tiepallovent. painelähetti- mille, Refrigera rotalock-venttiilit	109

Osa 9 - Putket, eristeet, putkistotarvikkeet, lämpölangat

Kupariputket, kapillaariputket	110
Kapillaariliittimet	111
Eristemateriaalit, liimat	115
Eristysnauhat, eriste- ja putkikannakkeet	116
Konsolikannakkeet, juotosaineet	117
Tikashyllyt	118
Lämpölangat, neulaventtiilit	120
Kierrelittimet	121
Liittimet	122

Osa 10 - Lukot, saranat, ovikoneistot

Lukot ja saranat, Fermod	123
Lukot ja saranat, Kason & Rahrbach	124
Tiivisteet, ovikoneistot, haihdutusaltaat	125

Osa 11 - Kylmäaineet, öljyt, öljyanalyysit pesuaineet

Kylmäaineet	126
Kylmäainesäiliöiden käsittely ja vuokraehdot	127
Öljyt	128
Öljyanalyysit, pesuaineet	129

Osa 12 - Työkalut ja tarvikkeet

MaxiPro	130
MaxiPro-osat	131
CO ₂ -, R290- ja R600A- aineiden työkalut	132
Kylmäaineen käsittelylaitteet	133
Täyttöletkut 1/4"	135
Tarvikkeet ja sulkuventtiilit	136
Neulaventtiin avaat, mittarisarjat	137
Täyttöletkut 5/16", tarvikkeet	138
Paine-, ja tyhjiömittarit, lämpömittarit, sähkötesterit	139
Vuodonetsintä ja -esto	140
Venttiilivaimet, putkentyöstötyökalut	141
Lamellikammat, peilit, juottaminen	142
Öljypumput, huoltoventtiilit, muovisalkut ja tarvikkeet salkkuun	144

Osa 13 - Ilmastoinnin jäähdytys, vedenjäähdyttimet, konvektorit

Area Cooling koneikot, Trane-konvektorit	146
Trane ulkoasenteinen vedenjäähdytin	147

Asennustarvikkeet

Telineet	148
Altaat	149
Kourut ja osat	150
Muoviputket ja osat (Uponal)	152
Sähkötarvikkeet, kondenssivesipumput	153
Mitoitus	155
Myynti- ja toimitusehdot	158
Palautus- ja takuuehdot	159

BITZER-KOMPRESSORIT JA -KONEIKOT

PUOLIHMERMEETTISET ECOLINE KOMPRESSORIT

2-sylinteriset roiskevoitelu



lisävarusteet

Tuotenumero	Malli	Imutilavuus- virta, m ³ /h	Korvaa
-------------	-------	--	--------

Varustettu kampikammion lämmitysvastuksella, BSE32-esteriöljyllä, rotalockeilla ja SE-B3 termistorilla

BIPEL260300	2KES-05Y-40S	CE1S	4,06	2KC-05.2(Y)
BIPEL260301	2JES-07Y-40S	CE1S	5,21	2JC-07.2(Y)
BIPEL260302	2HES-1Y-40S	CE1S	6,51	2HC-2.2(Y)
BIPEL260303	2HES-2Y-40S	CE1S	6,51	2GC-2.2(Y) 2GL-2.2(Y)
BIPEL260304	2GES-2Y-40S	CE1S	7,58	2GC-2.2(Y) 2GL-2.2(Y)
BIPEL260305	2FES-2Y-40S	CE1S	9,54	2FC-2.2(Y) 2FL-2.2(Y)
BIPEL260306	2FES-3Y-40S	CE1S	9,54	2FC-3.2(Y)
BIPEL260307	2EES-2Y-40S	CE2S	11,36	2EC-2.2(Y) 2EL-2.2(Y)
BIPEL260308	2EES-3Y-40S	CE2S	11,36	2EC-2.2(Y) 2EL-2.2(Y)
BIPEL260309	2DES-2Y-40S	CE2S	13,42	2DC-2.2(Y) 2DL-2.2(Y)
BIPEL260310	2DES-3Y-40S	CE2S	13,42	2DC-3.2(Y) 2DL-2.3(Y)
BIPEL260311	2CES-3Y-40S	CE2S	16,24	2CC-3.2(Y) 2CL-3.2(Y)
BIPEL260312	2CES-4Y-40S	CE2S	16,24	2CC-4.2(Y) 2 CL-4.2(Y)

BIPLI100150	kansipuhallin 34302101 2KC-2FC,2KES-2FES
BIPLI100148	kansipuhallin 34302126 2EC-2CC,2EES-2CES
BIPLI100151	kansipuhallin 34302102 2U,2Q,2N
BIVAR100100	kampikammionlämmitysvastus 34322402 2HC-2FC 60W 230V
BIVAR221399	kampikammionlämmitysvastus 34322404 2KES-2FES 60W 230V (varmistaa kompressorin valmistus pvm.)
BIVAR100103	kampikammionlämmitysvastus 34321901 2EES-4CES 120 W 230 V

4-sylinteriset



öljypumppu

BIPEL260313	4FES-3Y-40S	CE3S	18,05	4FC-3.2Y, 2U-3.2(Y)
BIPEL260314	4FES-5Y-40S	CE3S	18,05	4FC-5.2Y, 2U-5.2(Y)
BIPEL260315	4EES-4Y-40S	CE3S	22,72	4EC-4.2Y, 2Q-4.2(Y)
BIPEL260316	4EES-6Y-40S	CE3S	22,72	4EC-6.2Y, 2Q-6.2(Y)
BIPEL260317	4DES-5Y-40S	CE3S	26,84	4DC-5.2Y, 2N-5.2(Y)
BIPEL260318	4DES-7Y-40S	CE3S	26,84	4DC-7.2Y, 2N-7.2(Y)
BIPEL260319	4CES-6Y-40S	CE3S	32,48	4CC-6.2Y, 4V-6.2(Y)
BIPEL260320	4CES-9Y-40S	CE3S	32,48	4CC-9.2Y, 4V-10.2(Y)
BIPEL260322	4VES-7Y-40P	CE4S	34,73	4VCS-6.2Y 4VCS-10.2Y, 4V-6.2(Y), 4V-10.2(Y)
BIPEL260325	4TES-9Y-40P	CE4S	41,33	4TCS-8.2Y 4TCS-12.2Y, 4T-8.2(Y), 4T-12.2(Y)
BIPEL260326	4TES-12Y-40P	CE4S	41,33	4TCS-12.2Y, 4T-12.2(Y)
BIPEL260328	4PES-12Y-40P	CE4S	48,50	4PCS-10.2Y 4PCS-15.2Y, 4P-10.2(Y), 4P-15.2(Y)
BIPEL260329	4PES-15Y-40P	CE4S	48,50	4PCS-15.2Y, 4P-15.2(Y)
BIPEL260331	4NES-14Y-40P	CE4S	56,25	4NCS-12.2Y 4NCS-20.2Y, 4N-12.2(Y), 4N-20.2(Y)
BIPEL260332	4NES-20Y-40P	CE4S	56,25	4NCS-20.2Y, 4N-20.2(Y)
BIPEL260421	4VE-7Y-40P	CE4	34,73	4VCS-6.2Y 4VCS-10.2Y, 4V-6.2(Y), 4V-10.2(Y)
BIPEL260414	4PE-10Y-40P	CE4	48,50	4PCS-15.2Y, 4P-15.2(Y)
BIPEL260415	4PE-15Y-40P	CE4	48,50	4PCS-15.2Y, 4P-15.2(Y)
BIPEL260416	4NE-12Y-40P	CE4	56,25	4NCS-12.2Y 4NCS-20.2Y, 4N-12.2(Y), 4N-20.2(Y)

lisävarusteet

Tuotenumero	Malli
BIPLI220987	OLC-K1 optinen öljypintavahti 34733403 4FES-4NES
BIPLI100145	kansipuhallin 34302129 4FC-4CC,4FES-4CES
BIPLI100147	kansipuhallin 34302127 4VC-4NC,4VES-4NES
BIPLI100170	tehonsäätökansi 30235535 CR-2 pulss. 2EES-2CES 4FES-4CES
BIPLI100171	tehonsäätökansi 30235534 CR-2 pulss. 4VES-4NES (varmista kompressorin valmistus pvm.)
BIVAR220234	CIC-ruiskutussarja 34770218 4VES-4NES
BIVAR100103	kampikammionlämmitysvastus 34321901 2EES-4CES 120 W 230 V
BIVAR100101	kampikammionlämmitysvastus 34321904 4VC-4NC 140W 230V

4-sylinteriset
öljypumppu



Tuotenumero	Malli	Imutilavuus- virta, m3/h	Korvaa
-------------	-------	-----------------------------	--------

Varustettu kampikammion lämmitysvastuksella, BSE32-esteriöljyllä, rotalockeilla ja SE-B3 termistorilla

BIPEL260334	4JE-15Y-40P	BE5	63,50	4J-13.2Y 4J-22.2Y
BIPEL260335	4JE-22Y-40P	BE5	63,50	4J-22.2Y
BIPEL260337	4HE-18Y-40P	BE5	73,70	4H-15.2Y 4H-25.2Y
BIPEL260338	4HE-25Y-40P	BE5	73,70	4H-25.2Y
BIPEL260340	4GE-23Y-40P	BE5	84,50	4G-20.2Y 4G-30.2Y
BIPEL260341	4GE-30Y-40P	BE5	84,50	4G-30.2Y
BIPEL260343	4FE-28Y-40P	BE5	101,80	
BIPEL260345	4FE-35Y-40P	BE5	101,80	

lisävarusteet

BIPLI100172	tehonsäätökansi 30235533 CR-2 pulss. 4JE-6FE (varmista kompressorin valmistus pvm.)
BIPLI100142	kansipuhallin 34302122 4JE-4FE
BIPLI220979	MP54 eropaineessostaatti 34732033
BIPLI220983	DELTA/P II öljynpainevirtaaja 34731911
BIVAR220235	CIC-ruiskutussarja 34770219 4JE-4GE
BIVAR220236	CIC-ruiskutussarja 34770220 4FE

6-sylinteriset
öljypumppu



BIPEL260347	6JE-25Y-40P	BE6	95,3	6J-22.2Y, 6J-33.2Y
BIPEL260348	6JE-33Y-40P	BE6	95,3	6J-33.2Y
BIPEL260350	6HE-28Y-40P	BE6	110,5	6H-25.2Y, 6H-35.2Y
BIPEL260351	6HE-35Y-40P	BE6	110,5	6H-35.2Y
BIPEL260353	6GE-34Y-40P	BE6	126,8	6G-30.2Y, 6G-40.2Y
BIPEL260354	6GE-40Y-40P	BE6	126,8	6G-40.2Y
BIPEL260356	6FE-44Y-40P	BE6	151,6	6F-40.2Y, 6F-50.2Y
BIPEL260357	6FE-50Y-40P	BE6	151,6	6F-50.2Y

lisävarusteet

BIPLI100172	tehonsäätökansi 30235533 CR-2 pulss. 4JE-6FE (varmista kompressorin valmistus pvm.)
BIPLI100144	kansipuhallin 34302123 6JE-6FE
BIPLI220979	MP54 eropaineessostaatti 34732033
BIPLI220983	DELTA/P II öljynpainevirtaaja 34731911
BIVAR220237	CIC-ruiskutussarja 34770221 6JE-6GE

BITZER TANDEM ECOLINE KOMPRESSORIT

2-6-sylinteriset



Saatavana

Imutilavuusvirta, m3/h
22,7- 112

B5- ja B6-runko

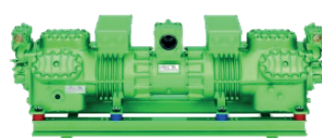

Saatavana

Imutilavuusvirta, m3/h
127- 303

BITZER TAAJUUSMUUTTAJALLA VARUSTETUT KOMPRESSORIT

Tuotenumero	Malli	Kompressorin pyörimisnopeuden säätöalue
-------------	-------	---

Varustettu kampikammion lämmitysvastuksella ja esteröijyllä

2-sylinteriset

BIPTM100800	2DES-3.F1Y-40S sis. taajuusmuuttajan	30-87 Hz
-------------	--------------------------------------	----------

4-sylinteriset

BIPTM100815	4FE-5.F1Y-40S sis. taajuusmuuttajan	25-87 Hz
BIPTM100816	4EE-6.F1Y-40S sis. taajuusmuuttajan	25-87 Hz
BIPTM100825	4DE-7.F3Y-40S ei taajuusmuuttajaa	25-87 Hz
BIPTM100820	4CE-9.F3Y-40S ei taajuusmuuttajaa	25-87 Hz
BIPLI221065	FOY+39-4 VARIPACK taajuusmuuttaja F3Y kompressorille 34793661, IP66	

lisävarusteet

BIPLI220983	DELTA/P II öljynpainevirtaaja 34731911
BIPLI220979	MP54 eropaineestaatti 34732033
BIPLI100148	kansipuhallin 34302126 2EC-2CC,2EES-2CES
BIPLI100145	kansipuhallin 34302129 4FC-4CC,4FES-4CES
BIPLI100147	kansipuhallin 34302127 4VC-4NC,4VES-4NES

BITZER CO₂-KOMPRESSORIT

Alikriittinen CO₂ 30/53 bar

- Imukaasujäähdytys, 4-sylinteristen päätylaipassa valmius optiselle OLC-öljyvahdille
- Kampikammionlämmitysvastuksella ja esteröijyllä (BSE 60K)
- **Huom! Booster-laitoksissa öljy on pääsääntöisesti BSE85K**
- Maksimipaineenkesto 30bar imupuolella ja 53bar korkeapainepuolella



Oil charge:
BSE60K – e. g. for cascade applications
BSE85K – e. g. for booster applications
BSG68K – Option

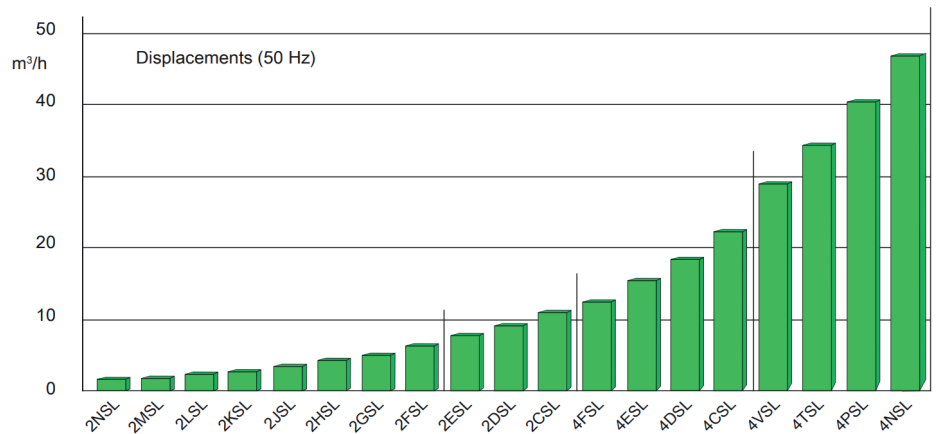

Alikriittinen CO₂ 100/100 bar

- Saatavana ME-sarja, jossa seisonta-ajan maksimipaineenkesto 100 bar imu- ja painepuolella
- **Huom! Booster-laitoksissa öljy on pääsääntöisesti BSE85K**

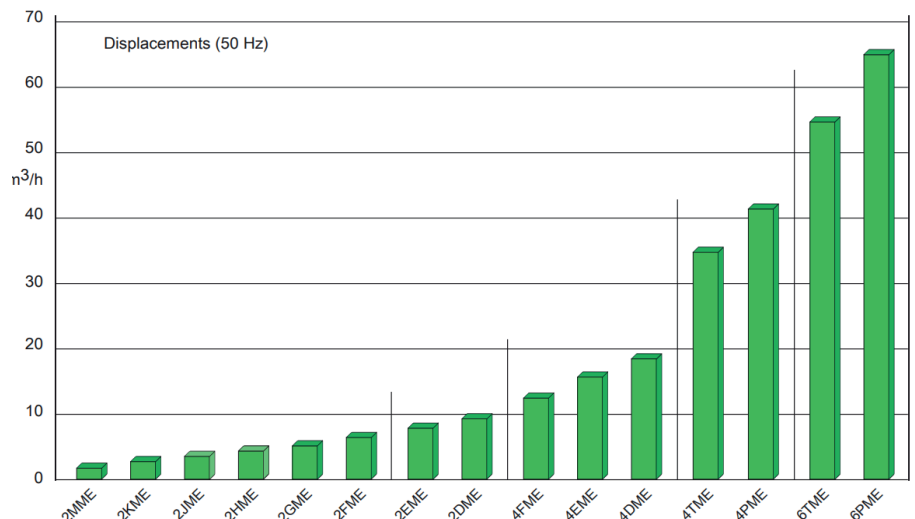
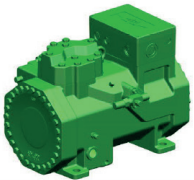

Ylikriittinen CO₂
100/160 bar

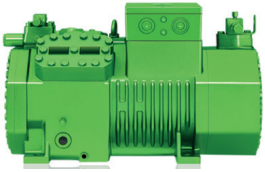

ECOLINE

- Imukaasujäähdytys, painepuolen varoventtiilillä (148 bar)
- Kampikammionlämmitysvastuksella ja esteröljyllä (BSE 85K)

Tuotenumero	Malli	Iskutilavuus 50Hz, m ³ /h
-------------	-------	--------------------------------------

Imukaasujäähdytys

BIPCO260189	4KTE-10K-40S CO2 puolihermeettinen kompressori	9,60
BIPCO260197	4HTE-15K-40S CO2 puolihermeettinen kompressori	12,00
BIPCO260198	4HTE-20K-40S CO2 puolihermeettinen kompressori	12,00
BIPCO260218	4FTE-20K-40S CO2 puolihermeettinen kompressori	17,50

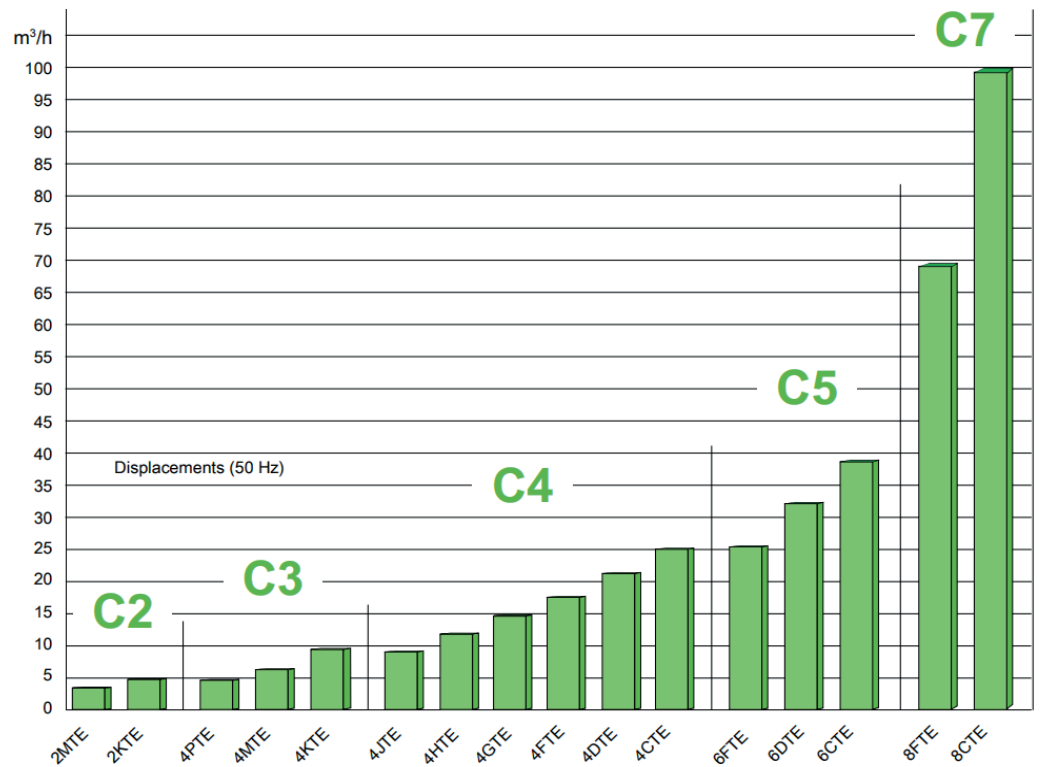

Ylikriittinen CO₂
100/160 bar

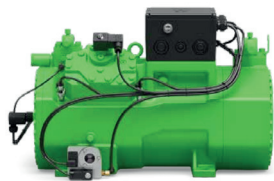

ECOLINE+ ylikriittinen kompressori kestonagneettimotorilla LSPM

- Imukaasujäähdytys, painepuolen varoventtiilillä (148 bar)
- Kampikammionlämmitysvastuksella ja esteröljyllä (BSE 85K)

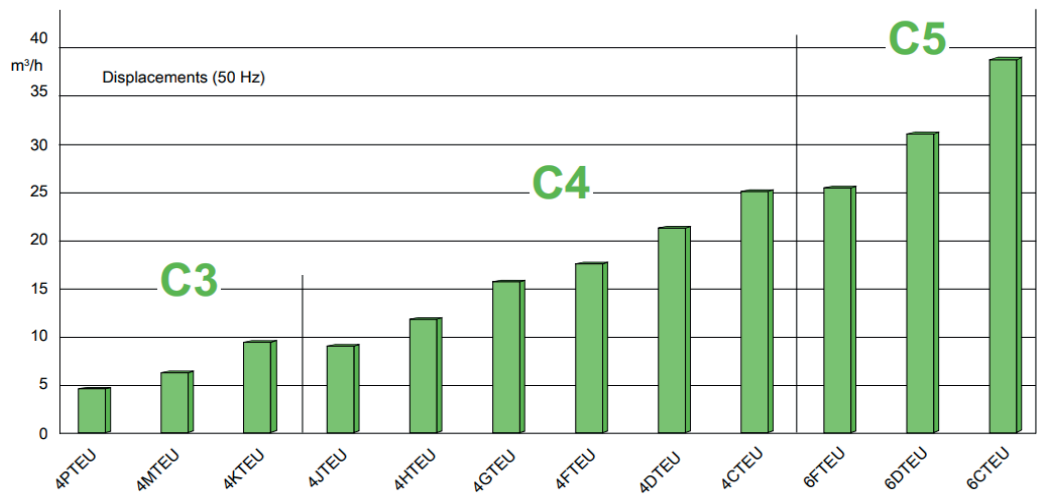

IQ - älykästä kompressorin ohjausta

Lisätietoja tuotteista myyjiltämme

BITZER APPS

Spot App dokumentaatiot luettavissa ja edelleen lähetettävissä

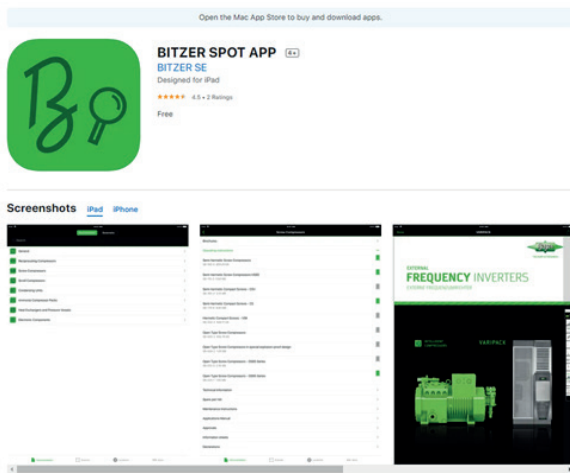

Ref Ruler kylmäaineiden ominaisuudet

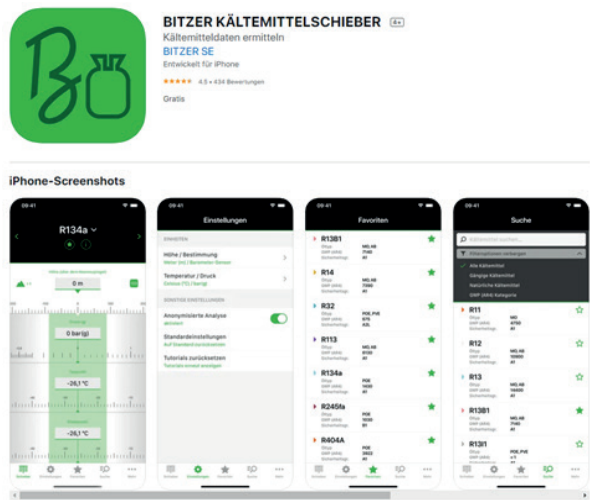

Bitzer IQ -tuotteet ja niihin liittyvä Best-ohjelmisto (applikaatio myös älylaitteille)

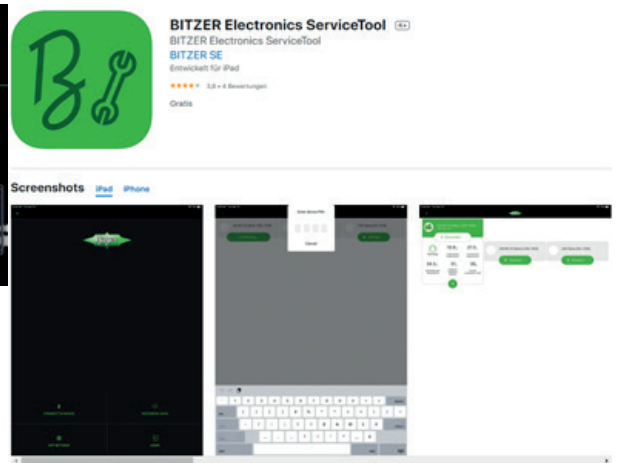

Bitzer-valintaohjelma

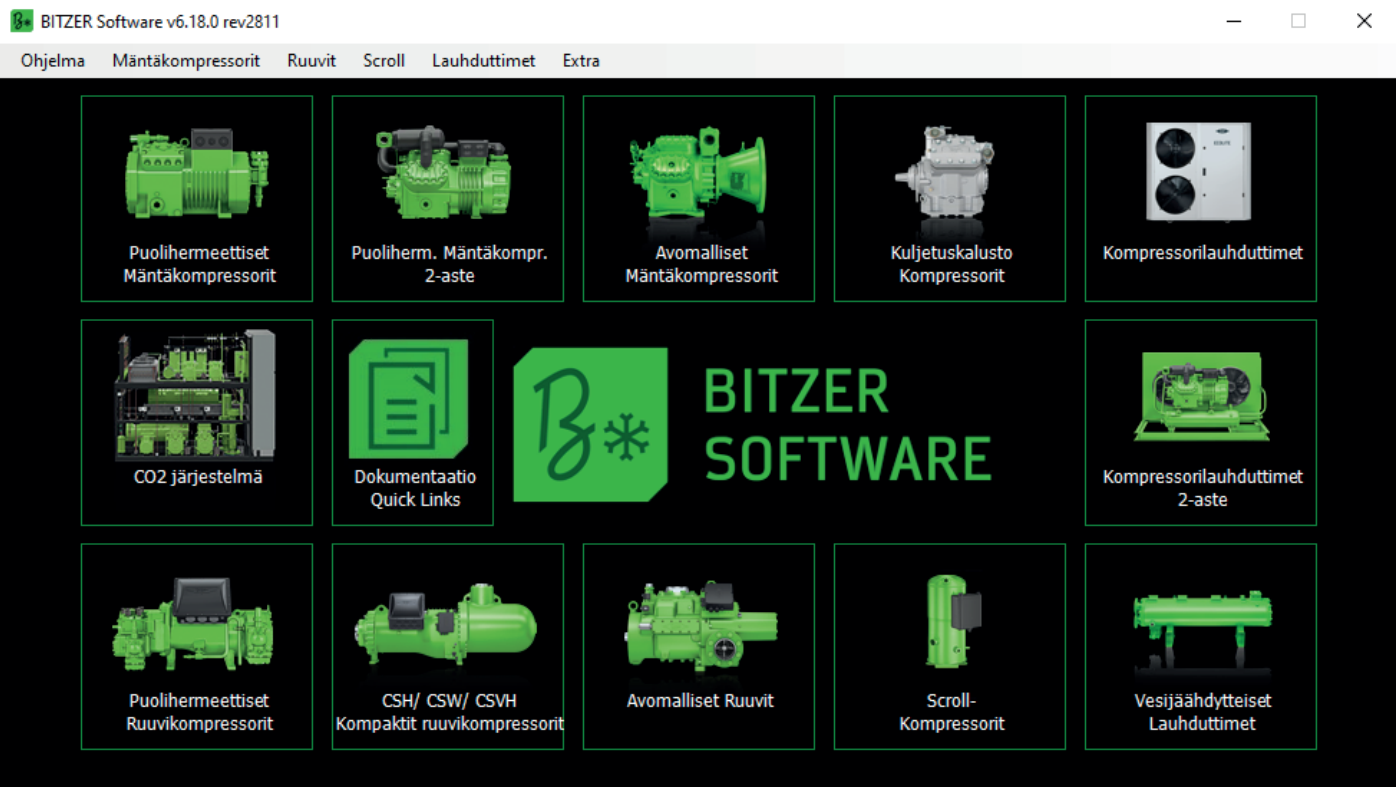

Osa 1
Bitzer-kompressorit ja -koneikot

BITZER SCROLL-KOMPRESSORIT

Mallit ja hinnat kysyttäessä

ORBIT 6

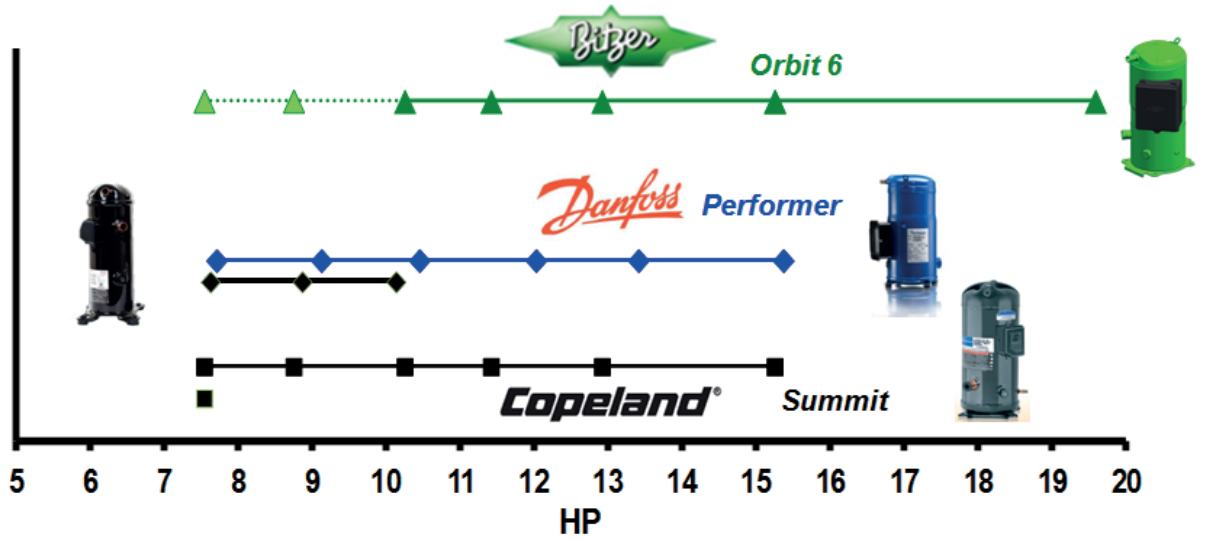

ORBIT 8

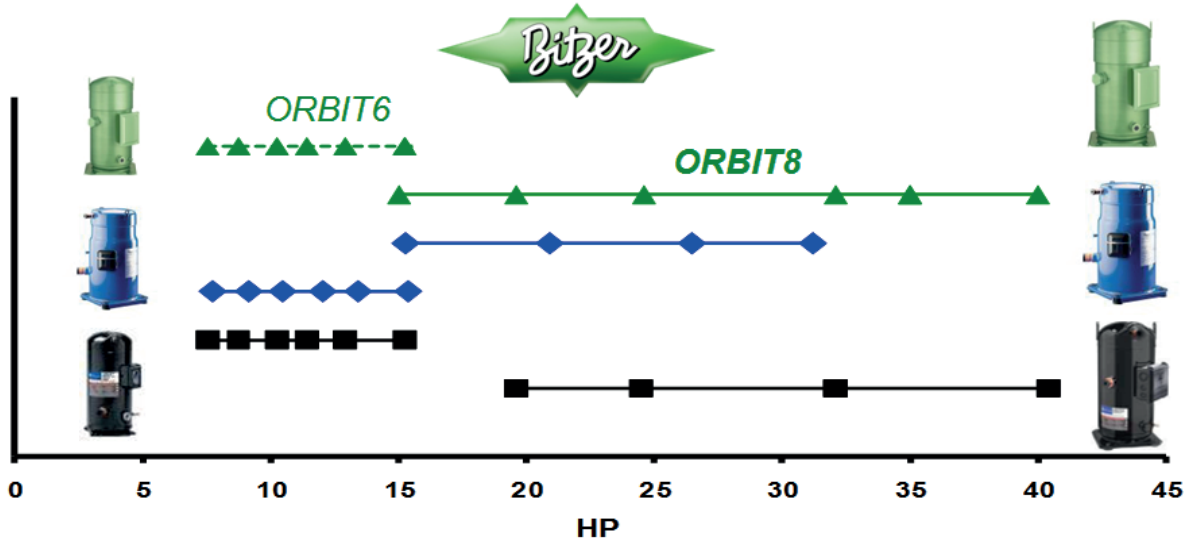

VASTUKSET

Tuotenumero	Malli
BISCR260623	GSD8 34325602 140W 240V
BISCR260628	GSD6 34325606 90W 240V

BITZER SCROLL-KOMPRESSORIT

Mallit ja hinnat
kysyttäessä

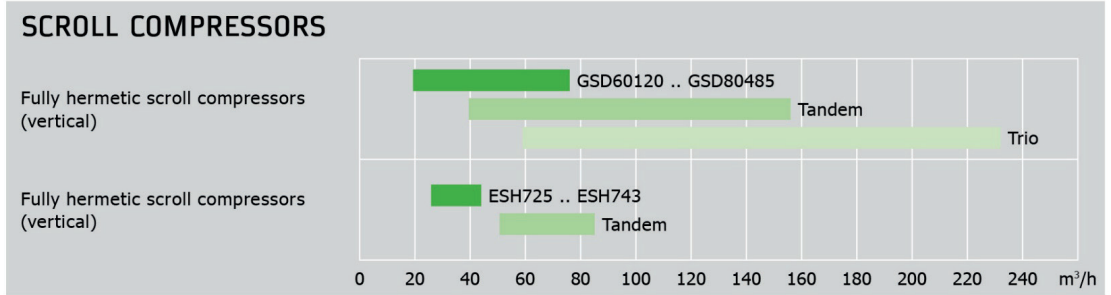

BITZER RUUVIKOMPRESSORIT

- Bitzer puolihermeettiset ruuvikompressorit HSK/HSN

- Bitzer kompaktiruuvikompressorit CSH/CSW/CSVH



Tuotenumero	Malli
BIPLI220985	OLC-D1-S optinen öljyn pintavahti CSH 34796201
* BIRLI220911	HS/CSH85 umpilaippa 36724601
* BIRLI220912	HS/CSH95 umpilaippa 36724602

- Bitzer avoruuvikompressorit OSK(A)/OSN(A)



Bitzer NH3-ruuvien peruskorjauksessa tarvittavat varaosat

	OS 74		OS 85		OS 95	
	Bitzer Varaosa- numero	Combi Cool Nimike	Bitzer Varaosa- numero	Combi Cool Nimike	Bitzer Varaosa- numero	Combi Cool Nimike
Akselitiiviste	374022 04	220200	374022 08	220209	374041 01	220535
Takaiskuventtiili	369109 04	220262	369116 01	220149	369122 01	220539
Öljynsuodatin ja tiivisteet	362204 10	220818	362204 06	220820	362228 01	220823
Laakerisarja	386601 01	100195	386601 08	100197	386607 01	
Tiivistesarja	372823 01	220297	372823 03	220295	372857 01	220540

Kaikki muut paitsi OS 95 laakerisarja ovat Combi Coolin varastotuotteita

Huom laakerisarjojen oikea varaosanumero pitää tarkistaa Bitzeriltä kompressorin valmistusnumeron avulla ennen niiden toimittamista



-Bitzer ruuvikompressorien varusteet:

- Öljynerotin
- Öljynjäähdyttimet
- Economaiserit

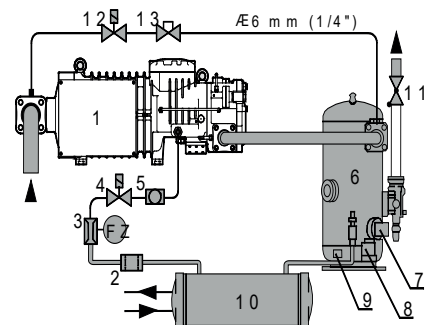

BITZER ILMALAUHDUTIN + ALUSTA + VARAAJA (ilman kompressoria)



Tuotenumero	Malli	
BILAU100530	LH33E/FS36 lauhdutinkoneikko ilman kompressoria	EC-puhallin
BILAU100532	LH44E/FS56 lauhdutinkoneikko ilman kompressoria	EC-puhallin
BILAU100536	LH64E/FS76 lauhdutinkoneikko ilman kompressoria	EC-puhallin

ECOSTAR-KOMPRESSORILAUHDUTTIMIT



Tuotenumero	Malli	
BIPEC100835	LHV5E/2DES-3.F1Y-40S sis. takaiskuventtiilin	30-87Hz
BIPEC100836	LHV5E/4FE-5.F1Y-40S sis. DELTA/PII+takaiskuventtiilin	25-87Hz
BIPEC100837	LHV5E/4EE-6.F1Y-40S sis. DELTA/PII+takaiskuventtiilin	25-87Hz
BIPEC100870	LHV7E/4DE-7.FY-40S sis. DELTA/PII+takaiskuventtiilin	25-87Hz
BIPEC100871	LHV7E/4CE-9.FY-40S sis. DELTA/PII+takaiskuventtiilin	25-87Hz

Lisävarusteet

	BIVAR220397	BEST-converter 34431402
*	BIVAR221324	BEST-converter kaapeli 34431105 (siniset päät RJ12/RJ45), sis. 2023-> 34431402 Best-converteriin

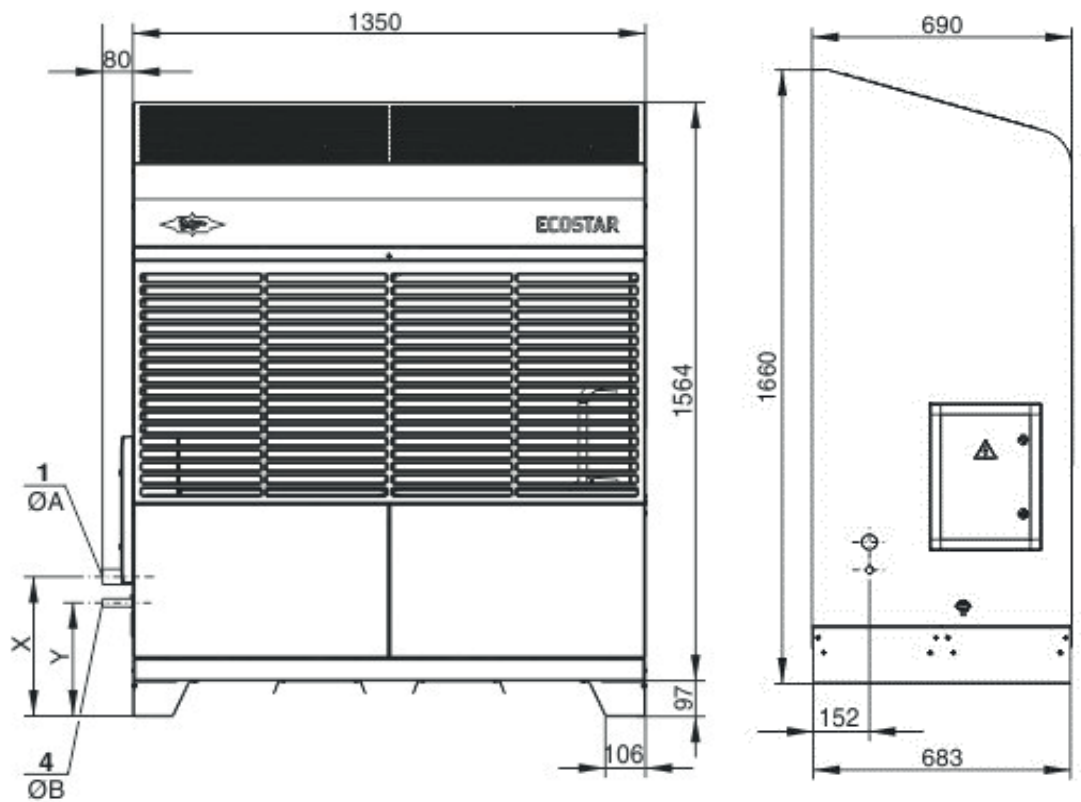

ECOLITE-KONEIKOT A1- ja A2L-kylmäaineille



Tuotenumero	Malli	Portaaton tehonsäätö
BIPEC100860	LHL3E/2DES-2Y-40S A2L sis. öljynerotin + CR11	50...100 %
BIPEC100861	LHL3E/2CES-3Y-40S A2L sis. öljynerotin + CR11	50...100 %
BIPEC100862	LHL5E/4EES-4Y-40S A2L sis. öljynerotin + 2 x CR11	10...100 %
BIPEC100863	LHL5E/4DES-5Y-40S A2L sis. öljynerotin + 2 x CR11	10...100 %
BIPEC100864	LHL5E/4CES-6Y-40S A2L sis. öljynerotin + 2 x CR11	10...100 %
BIPEC100865	LHL5E/4FES-3Y-40S A2L sis. öljynerotin + 2 x CR11	10...100 %

LHL 3E

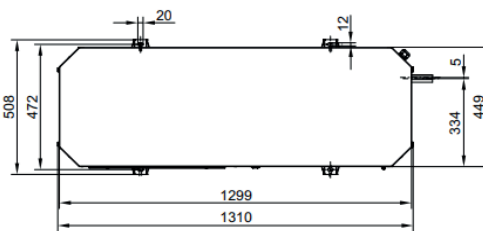
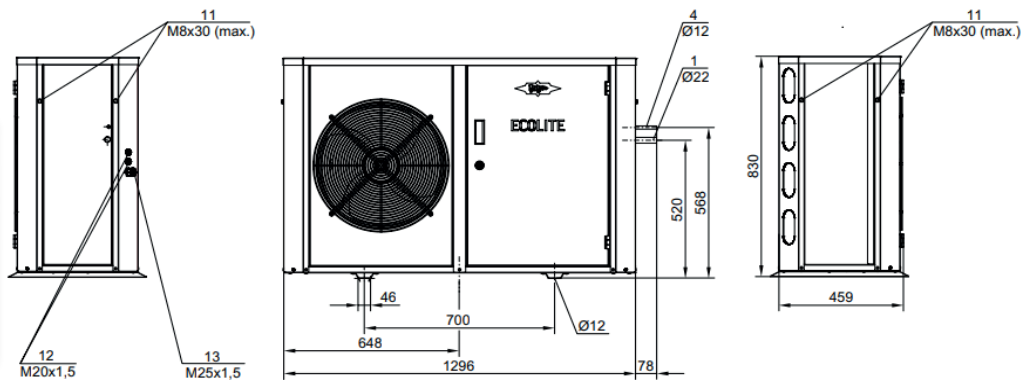

LHL 5E

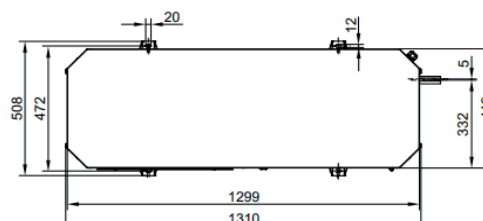
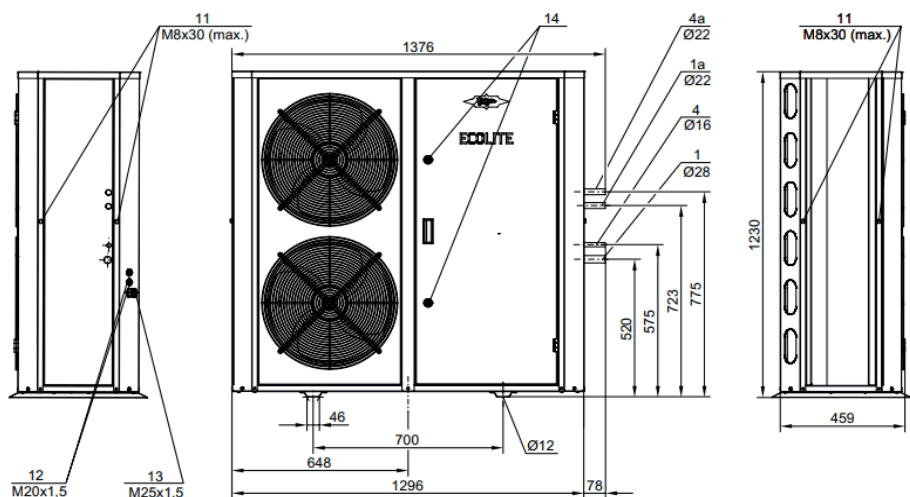

Osa 1
Bitzer-kompressorit ja -koneikot

HERMEETTISET KOMPRESSORIT JA KONEIKOT

HERMEETTISET KOMPRESSORIT R134a

Korkea imupaine



Tuotenumero	Malli	Iskutila- vuus cm ³	Kylmä- teho ** W	Maksimi käyntivirta/ käynnistysvirta
HBP -15...+15°C				
TEKOM100612	THB4413Y HBP 1-230V-50HZ	3,60	137	1,8/7,2
TEKOM100616	THB4419Y HBP 1-230V-50HZ	5,20	194	1,8/8,7
TEKOM100620	AE4425Y HBP 1-230V-50HZ	6,69	324	2,6/9,0
TEKOM100620	AE4430Y HBP 1-230V-50HZ	8,02	382	2,8/10,4
TEKOM100649	AE4440Y-GS HBP 1-220V-50/60HZ	10,30	751	3,3/18,4
TEKOM100650	AE4456Y HBP 1-220V-50HZ	14,51	737	5,0/19,0
TEKOM100630	CAJ4452Y HBP 1-230V-50HZ	15,20	650	5,3/22,0
TEKOM100632	CAJ4461Y HBP 1-230V-50HZ	18,30	830	5,9/19,0
TEKOM100634	CAJ4492Y HBP 1-220V-50HZ	25,95	1120	8,4/27,0
TEKOM100636	CAJ4511Y HBP 1-220V-50HZ	32,70	1580	8,6/30,0
TEKOM100638	TAJ4461Y HBP 3-400V-50HZ	18,30	830	2,2/9,4
TEKOM100640	TAJ4492Y HBP 3-380V-50HZ	25,95	1120	2,8/ 2,6
TEKOM100642	TAJ4511Y HBP 3-400V-50/60HZ	32,70	1580	3,4/13,0
TEKOM100660	TFH4518Y HBP 3-400V-50HZ	53,20	2120	4,2/24,0
TEKOM100662	TFH4525Y HBP 3-400V-50HZ	74,25	3010	5,6/24,0
TEKOY100665	TAG4534Y HBP 3-380V-50HZ	100,7	3690	10,4/41,0
* TEKOM100667	TAG4543Y HBP 3-380V-50HZ	124,4	4430	10,0/41,0

HUOM! Tarkista öljytyypin soveltuvuus käytettävälle kylmäaineelle.

** Kylmätehot ilmoitettu -10°C höyrystymis- ja +40°C lauhtumislämpötiloissa, 20°C imukaasun lämpötilalla ja nesteen alijäähdyttämisen ollessa 3°C.

HERMEETTISET KOMPRESSORIT R404A JA R449A

Matala imupaine



Tuotenumero	Malli	Iskutila- vuus cm ³	Kylmäteho W		Maksimi käyntivirta/ käynnistysvirta
			R404A**	R449A**	
LBP -40...-10°C					
TEKOM100766	AE2420Z LBP 1-230 V-50 Hz	9,35	280	248	3,6 / 16,9
TEKOM100767	CAJ2428Z LBP 1-230 V-50 Hz	15,2	320	320	6,4 / 31,0
TEKOM100768	CAJ2432Z LBP 1-230 V-50 Hz	18,3	460	401	4,4 / 21,5
TEKOM100769	CAJ2446Z LBP 1-230 V-50 Hz	26,15	640	632	7,9 / 29,0
TEKOM100770	CAJ2464Z LBP 1-230 V-50 Hz	34,45	880	820	10,0 / 40,0
TEKOM100773	TAJ2446Z LBP 3-400 V-50 Hz	26,15	640	603	2,9 / 13,4
TEKOM100774	TAJ2464Z LBP 3-400 V-50 Hz	34,45	880	814	3,3 / 15,9
TEKOM100775	TFH2480Z LBP 3-400 V-50 Hz	53,2	1180	1168	6,3 / 23,0
TEKOM100794	FH2511Z LBP 3-400 V-50 Hz	74,25	1850	1568	7,2 / 28,0
TEKOM101581	TAG2516Z LBP 3-400 V-50 Hz	112,5	2470	2335	9,8 / 45,0
TEKOM101639	TAG2522Z LBP 3-400 V-50 Hz	134,8	2967	2802	12,5 / 63

** Kylmätehot ilmoitettu -30°C höyrystymis- ja +40°C lauhtumislämpötiloissa, 20°C imukaasun lämpötilalla, alijäähdyttämisen 3°C.

Korkea imupaine



Tuotenumero	Malli	Iskutila- vuus cm ³	Kylmäteho W		Maksimi käyntivirta/ käynnistysvirta
			R404A**	R449A**	

HBP -15...+15°C tai -25...+15°C

TEKOM101584	AE4425Z-FZ HBP 220 - 240 V/50 Hz	4,24	326	288	2,4/9,0
TEKOM101586	AE4430Z HBP 1- 230 V- 50 Hz	5,16	404	356	3,4/11,0
TEKOM101588	AE4440Z HBP 1- 230 V- 50 Hz	6,69	546	482	3,8/18,0
TEKOM101590	AE4450Z HBP 1- 230 V-50 Hz	8,85	720	636	5,4/20,8
TEKOM101592	AE4460Z HBP 1- 230 V-50 Hz	10,33	875	773	5,9/19,4
TEKOM101604	AE4470Z 1- 220 V-50 Hz	12,01	1035	914	5,3/19,3
TEKOM101594	CAJ9480Z HBP 1- 220 V-50 Hz	15,2	1150	1129	6,7/22,6
TEKOM100932	AJ4480P-FZ HBP 230 V/50 Hz				
TEKOM101596	CAJ9510Z HBP 1- 230 V- 50 Hz	18,3	1400	1411	8,0/30,0
TEKOM100930	AJ4510P-FZ HBP 230 V/50 Hz				
TEKOM101598	CAJ9513Z HBP 1- 220 V-50 Hz	24,2	1700	1796	10,2/33,5
TEKOM100931	AJ4513P-FZ HBP 230 V/50 Hz				
TEKOM101600	TAJ9480Z HBP 3 - 380 V-50 Hz	15,2	1140	1150	3,0/13,0
TEKOM100947	AJ4480P-TZ HBP 400 - 440/50- 60 Hz				
TEKOM101608	TAJ9510Z HBP 3- 380 V- 50 Hz	18,2	1400	1414	3,0/13,0
TEKOM100948	AJ4510P-TZ HBP 400 - 440/50 - 60 Hz				
TEKOM101616	TAJ9513Z HBP 3 - 380 V- 50 Hz	24,2	1700	1727	3,6/14,5
TEKOM100931	AJ4513P-FZ HBP 230 V/50 Hz				
TEKOM101620	TAJ4517Z HBP 3 - 400- 440/50- 60 Hz	25,95	1900	2016	4,0/18,0
TEKOM100945	AJ4517P-TZ MHBP 400 - 440/50- 60 Hz				
TEKOM101624	TAJ4519Z HBP 3- 380 V- 50 Hz	34,45	2700	2582	4,8/22,0
TEKOM100946	AJ4519P-TZ HBP 400- 440/50- 60 Hz				
* TEKOM101640	FH4524Z-XG HBP 3- 380 V- 50 Hz	43,5	3480	3645	6,6/26,0
* TEKOM101622	FH4532Z-XG HBP 3- 380 V- 50 Hz	50,6	4340	4280	7,3/30
TEKOM101625	FH4538Z-XG HBP 3- 380 V- 50 Hz	63	5600	5630	8,9/45,0
TEKOM101630	TAG4546Z HBP 3- 380 V- 50 Hz	90,2	4800	5523	11,4/40,0
TEKOM100953	AG4546P-TZ HBP 400- 440/50- 60 Hz				
TEKOM101632	TAG4553Z HBP 3 - 380 V- 50 Hz	100,7	5600	6269	13,4/48,0
TEKOM100954	AG4553P-TZ HBP 400- 440/50- 60 Hz				
TEKOM101634	TAG4561Z HBP 3 - 380 V- 50 Hz	112,5	6800	7085	14,0/51,0
TEKOM100955	AG4561P-TZ HBP 400 - 440/50- 60 Hz				
TEKOM101636	TAG4568Z HBP 3 - 380 V- 50 Hz	124,4	8100	8346	15,2/54,0
TEKOM100956	AG4568P-TZ HBP 400- 440/50- 60 Hz				
TEKOM101638	TAG4573Z HBP 3 - 380 V- 50 Hz	134,8	8600	9006	19,0/56,0
TEKOM100957	AG4573P-TZ HBP 400- 440/50- 60 Hz				

** Kylmätehot ilmoitettu -10°C höyrystymis- ja +40°C lauhtumislämpötiloissa, 20°C imukaasun lämpötilalla ja nesteen alijähtymisen ollessa 3°C.

CAJ/TAJ muuttuu AJ:ksi. Uusi nimike/malli vanhan alla. Tehot pysyvät samana.

Osa 2
Tecumseh hermeeritset kompressorit ja koneikot

Sähkökytkennät, Tecumseh

CSIR-RU 

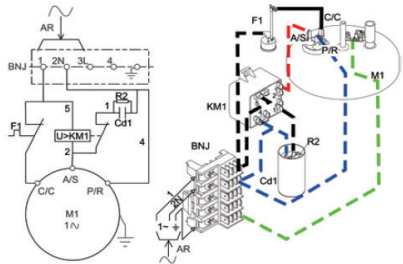

TH/AEZ/AE-CSIR 

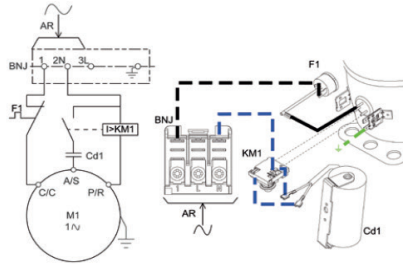

AEZ/AE-CSR 

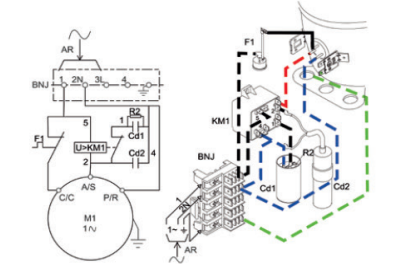

CSIR-RI 

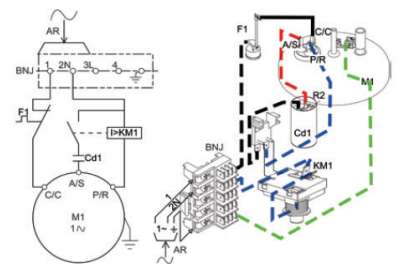

AJ-CSIR-RI 

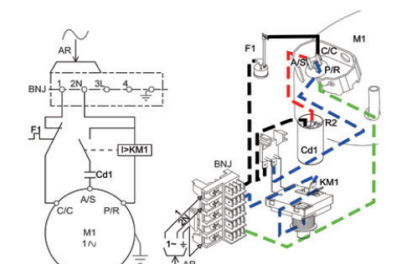

AJ-CSIR-RU 

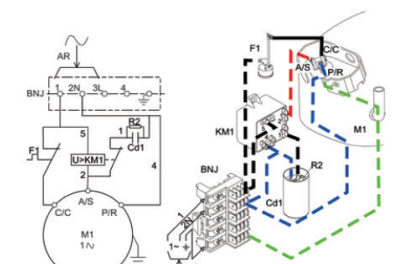

CSR 

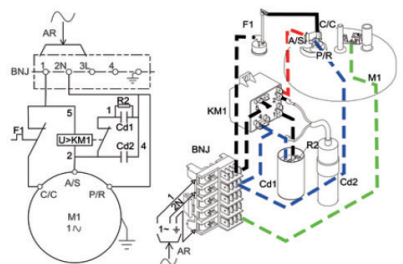

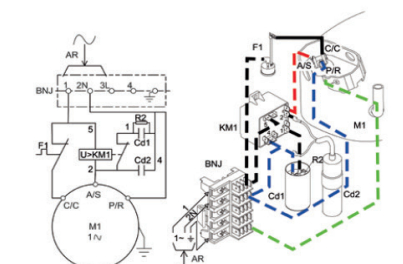

AJ-CSR 

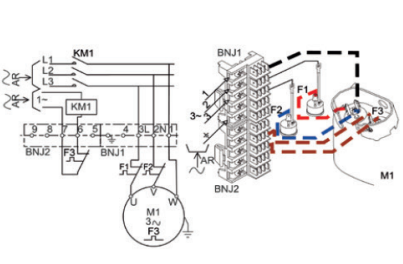

AJ-TRI 



FH/AG/VS-CSR  

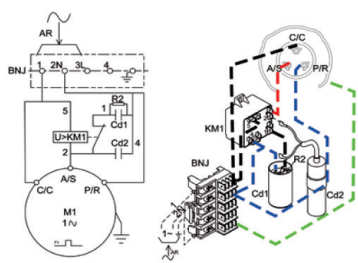

FH/AG/  

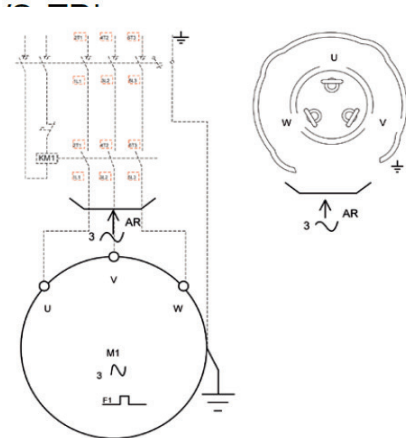

Osa 2
Tecumseh hermeittiset kompressorit ja koneikot

HERMEETTISET KONEIKOT R134a

Korkea imupaine

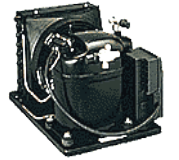

Tuotenumero	Malli	Iskutila- vuus cm ³	Kylmä- teho ** W	Maksimi käyntivirta/ käynnistysvirta
HBP -15...+15°C				
TEKON100700	THB4413YH HBP 1- 230 V- 50 Hz	3,6	166	1,8/7,7
TEKON100704	THB4419YH HBP 1- 230 V- 50 Hz	5,2	235	1,8/8,7
TEKON100706	AET4425YH HBP 1- 230 V- 50 Hz	7,55	300	2,9/13,3
TEKON100701	AET4425YHR 1- 230 V- 50 Hz	7,55	320	1,6/9,6
TEKON100712	AE4430YHR HBP 1- 230 V- 50 Hz	8,85	365	2,8/11,7
TEKON100717	AE4440YHR HBP 1- 230 V- 50 Hz	12,05	480	4,2/15,3
TEKON100720	CAJN 4452YHR HBP 1- 230 V- 50 Hz	15,2	640	5,6 19,5
TEKON100722	CAJN4461YHR HBP 1- 230 V- 50 Hz	18,3	720	6,0/19,1
TEKON100724	CAJN4492YHR HBP 1- 220 V- 50 Hz	25,95	1080	8,6/28,0
TEKON100726	CAJN4511YHR HBP 1- 220 V- 50 Hz	32,7	1370	9,1/30,0
TEKON100730	TAJN4461YHR HBP 3- 400 V- 50 Hz	18,3	720	2,6/9,9
TEKON100732	TAJN4492YHR HBP 3- 400 V- 50 Hz	25,95	1080	3,2/13,1
TEKON100734	TAJ4511YHR HBP 3- 380 V- 50 Hz	32,7	1370	3,8/13,5
TEKON100750	TFHT4518YHR HBP 3- 400 V- 50 Hz	53,2	2080	4,2/24,0

HUOM! Tarkista öljytyypin soveltuvuus käytettävälle kylmäaineelle.

** Kylmätehot ilmoitettu -10°C höyrystymis- ja +32°C ympäristön lämpötiloissa, 20°C imukaasun lämpötilalla ja nesteen alijäähtymisen ollessa 3°C.

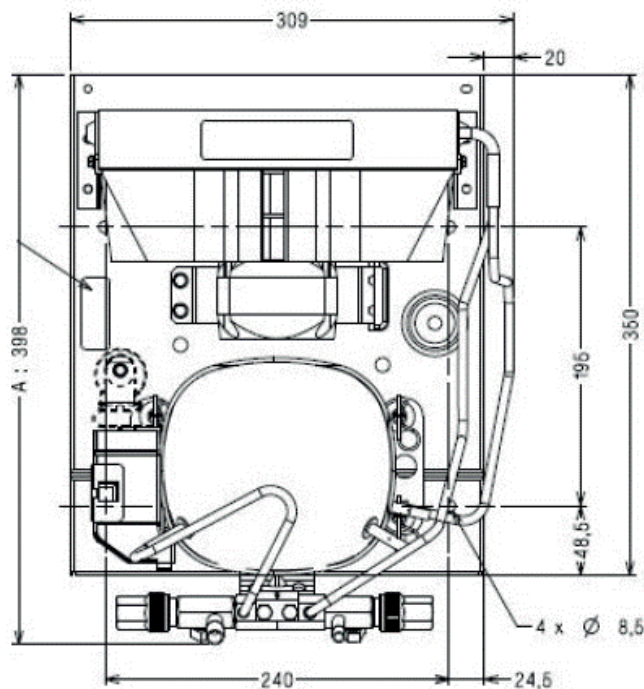
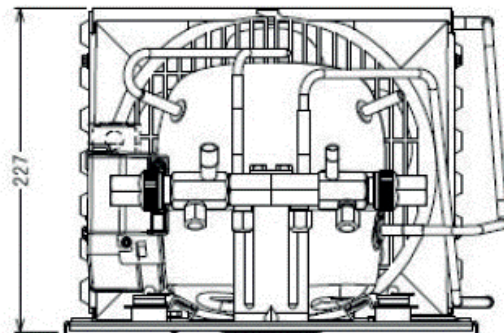

HERMEETTISET KONEIKOT R404A JA R449A

Matala imupaine



Tuotenumero	Malli	Iskutila- vuus cm ³	Kylmäteho W		Maksimi käyntivirta/ käynnistysvirta
			R404A**	R449A**	
LBP -40...-10°C					
TEKON100781	AE2420ZBR LBP 1-230V-50Hz	11,3	260	246	2,8 / 13,0
TEKON100782	CAJN2428ZBR LBP 1-230V-50Hz	15,2	390	309	5,6 / 22,0
TEKON100786	AET2430ZBR LBP 1-230V-50Hz	14,5	570	507	3,7/21,7
TEKON100783	CAJN2432ZBR LBP 1-230V-50Hz	18,3	475	376	5,6 / 21,0
TEKON100784	CAJN2446ZBR LBP 1-230V-50Hz	26,15	694	640	8,1 / 29,0
TEKON100785	CAJN2464ZBR LBP 1-230V-50Hz	34,45	870	766	10,2 / 40,0
TEKON100789	TAJ2464ZBR LBP 3-400V-50Hz	34,45	870	813	3,8 / 17,0
TEKON100790	TFHT2480ZBR LBP 3-400V-50Hz	53,2	1330	1255	5,2 / 24,0
TEKON100791	TFHT2511ZBR LBP 3-400V-50Hz	74,25	1670	1568	5,4 / 29,0

** Kylmätehot ilmoitettu -30°C höyrystymis- ja +32°C ympäristön lämpötiloissa, imukaaasun lämpötila -10°C, alijähd. 3 K

Korkeaimupaine

Tuotenumero	Malli	Iskutila- vuus cm ³	Kylmäteho W		Maksimi käyntivirta/ käynnistysvirta
			R404A**	R449A**	
HBP -25...+10°C tai -15...+10°C					
TEKON100894	AET4425ZHR HBP 1- 230 V- 50 Hz	4,5	290	306	2,6 / 9,3
TEKON100895	AET4430ZHR HBP 1- 230 V- 50 Hz	5,7	410	400	3,6 / 11,3
TEKON100896	AET4440ZHR HBP 1- 230 V- 50 Hz	7,55	550	533	4,4 / 18,7
TEKON100897	AE4450ZHR HBP 1- 230 V- 50 Hz	9,4	680	674	4,5 / 13,8
TEKON100898	AET4460ZHR HBP 1- 230 V- 50 Hz	11,3	800	720	4,7 / 17,7
TEKON100899	CAJN9480ZMHR HBP 1- 220- 50	15,2	1200	1080	6,9 / 23,0
TEKON100900	CAJN9510ZMHR HBP 1- 220- 50	18,3	1400	1352	8,2 / 30,0
TEKON100901	CAJN9513ZMHR HBP 1- 220- 50	24,2	1700	1489	10,4 / 34,0
* TEKON100914	TAJ9480ZMHR HBP 3- 400 V- 50 HZ	15,2	1200	1129	3,4 / 13,5
TEKON100904	TAJN9510ZMHR HBP 3- 380 V- 50 Hz	18,3	1400	1300	3,4 / 13,5
TEKON100905	TAJN9513ZMHR HBP 3- 380 V- 50 Hz	24,2	1700	1564	4,3 / 13,5
TEKON100906	TAJN4517ZHR HBP 3- 380 V- 50 Hz	25,95	2100	1929	4,4 / 19,0
TEKON100907	TAJN4519ZHR HBP 3- 380 V- 50 Hz	34,45	2700	2468	5,2 / 23,0
TEKON100902	FHT4524ZHR HBP 3- 400 V- 50 Hz	43,5	2950	ei sovellu	10,4 / 52,0

HUOM! Tarkista öljytyypin soveltuvuus käytettävälle kylmäaineelle.

** Kylmätehot ilmoitettu -10°C höyrystymis- ja +32°C ympäristön lämpötiloissa, imukaaasun lämpötila 0°C.

KAMPIKAMMION ITSESÄÄTYVÄ TARRALÄMMITIN



Tuotenumero	Malli	Kuvaus
LAMPO185170	FR-8030 lämmitysvastus	itseliimautuva, 24 W, 230 V

SILENSYS HERMEETTISET KOMPRESSORILAUHDUTTIMIT

Pluskäyttö



Tuotenumero	Malli	Jännite	Jäähdytysteho 30°C W		Max A	Nesteva-raaja
			-5°C	-10°C		
TESIL102599	SILAE4450ZFZ-(1)	1~ / 230V /50Hz	967	850	4,0	0,75
TESIL102600	SILAE4460ZFZ-(1)	1~ / 230V /50Hz	1140	1000	4,4	0,75
TESIL102612	SILAJ9480ZTZ-(3)	3~ / 400V /50Hz	1539	1300	6,9	1,5
TESIL102614	SILAJ9510ZTZ-(3)	3~ / 400V /50Hz	1881	1700	7,4	1,5
TESIL102616	SILAJ9513ZTZ-(3)	3~ / 400V /50Hz	2328	1870	4,2	1,5
TESIL102618	SILAJ4517ZTZ-(3)	3~ / 400V /50Hz	2537	2045	4,7	1,5
TESIL102620	SILAJ4519ZTZ-(3)	3~ / 400V /50Hz	3115	2539	4,9	2,35
* TESIL102622	SILFH4524ZXG-(3)	3~ / 400V /50Hz	3842	3042	7,0	2,35
TESIL102625	SILFH4532ZXG-(3)	3~ / 400V /50Hz	5197	4191	7,8	3,9
TESIL102629	SILFH4538ZXG	3~ / 400V /50Hz	6832	5283	9,7	3,9
* TESIL102628	SILAG4546ZTZ-(3)	3~ / 400V /50Hz	6951	5477	12,8	6
* TESIL102630	SILAG4553ZTZ-(3)	3~ / 400V /50Hz	8064	6388	13,4	6
* TESIL102632	SILAG4561ZTZ-(3)	3~ / 400V /50Hz	8650	6939	15,4	6
* TESIL102634	SILAG4568ZTZ-(3)	3~ / 400V /50Hz	10373	8333	16,6	6

Imukaasun lämpötila +10°C, alijäähdytys 0 K
Kylmäaine: R449A

Pakastekäyttö



Tuotenumero	Malli	Jännite	Jäähdytysteho 30°C W		Max A	Nesteva-raaja
			-30°C	-35°C		
* TESIL102640	SILAJ2446ZTZ-(3)	3~ / 400V /50Hz	850	600	3,1	1,5
TESIL102642	SILAJ2464ZTZ-(3)	3~ / 400V /50Hz	1190	860	4,0	1,5
TESIL102644	SILFH2480ZTZ-(3)	3~ / 400V /50Hz	1644	1206	4,6	2,35
TESIL102646	SILFH2511ZXG-(3)	3~ / 400V /50Hz	2196	1617	5,7	2,35
* TESIL102648	SILAG2516ZTZ-(3)	3~ / 400V /50Hz	2974	2095	11,2	6
TESIL102658	SILAG2522ZTZ-(3)	3~ / 400V /50Hz	3822	2810	15,4	6

Imukaasun lämpötila +20°C, alijäähdytys 0 K
Kylmäaine: R452A

Vakiovarustus

- luja ja hyvin korroosiota kestävä muovikuori
- paineohjattu tyristori lauhdutinpuhallinohjaukseen
- nestevaraaja
- näkölas
- kuivain
- kampikammion lämmitin
- kaksoispainekytin
- sähkökeskus sisältäen mm. kontaktorit ja releet
- turvakytin ulkopuolella.

HERMEETTISET KOMPRESSORILAUHDUTTIMIT ULKOKÄYTTÖÖN DANFOSS OPTYMA PLUS SLIM PACK

Sisältää
sähkökeskuksen



Tuotenumero	Malli	Jännite	Teho kW R449A		Putkilähdöt
			-5/+27°C	-10/+27°C	

Pluskäyttö SLIM PACK A2L R404A/R448A/R449A/R452A/R454C/R454A

DAOPT105980	OP-MSTM009DYW09G 114X7287	1~/230 V/50 Hz	1,29	1,08	3/8" x 3/8"
DAOPT105981	OP-MSTM014DPW09G 114X7289	1~/230 V/50 Hz	1,70	1,43	3/8" x 3/8"
DAOPT105982	OP-MSTM021DXW09G 114X7327	1~/230 V/50 Hz	1,94	1,66	1/2" x 1/2"
DAOPT105983	OP-MSTM022DSW09G 114X7299	1~/230 V/50 Hz	2,66	2,21	1/2" x 1/2"
DAOPT105984	OP-MSIM034MLW09E 114X7274	1~/230 V/50 Hz	4,67	3,89	3/4" x 1/2"
DAOPT105985	OP-MSIM044MLW09E 114X7276	3~/400 V/50 Hz	5,79	4,85	3/4" x 1/2"
DAOPT105986	OP-MSIM057MLW09E 114X7280	3~/400 V/50 Hz	7,33	6,16	3/4" x 1/2"
DAOPT105987	OP-MSIM068MLW09G 114X7318	1~/230 V/50 Hz	9,19	7,83	7/8" x 1/2"
DAOPT105988	OP-MSIM080MLW09G 114X7320	1~/230 V/50 Hz	10,65	8,94	7/8" x 1/2"

Tuotenumero	Malli	Jännite	Teho kW/imukaasun lämpötila 0°C R452A		Putkilähdöt
			-30/+27°C	-35/+27°C	

Pakastekäyttö SLIM PACK A2L R404A/R452A/R454C/R455A

*	OP-LSVM026DSW09G 114X7297	1~/230 V/50 Hz	0,87	0,64	1/2" x 1/2"
*	OP-LSVM034DSW09G 114X7298	1~/230 V/50 Hz	1,17	0,87	1/2" x 1/2"
DAOPT105990	OP-LSVM048NTW09G 114X7282	1~/230 V/50 Hz	1,52	1,14	5/8" x 1/2"
DAOPT105991	OP-LSVM068NTW09E 114X7285	3~/400 V/50 Hz	2,21	1,71	5/8" x 1/2"
DAOPT105992	OP-LPKM067LLP02E 114X3304	3~/400 V/50 Hz	3,27	2,60	3/4" x 1/2"
DAOPT105993	OP-LPKM084LLP02E 114X3305	3~/400 V/50 Hz	3,98	3,21	3/4" x 1/2"
DAOPT105994	OP-LPKM098LLP02E 114X3306	3~/400 V/50 Hz	4,62	3,76	3/4" x 1/2"



Toistaiseksi varastossa olevia poistuneita/poistuvia malleja

SLIM PACK
R404A/R452A/R449A

Tuotenumero	Malli	Jännite	kW/452A	kW/449A
			-5/+27°C	-5/+27°C
DAOPT105943	OP-MSYM009MYW09G 114X7133	1~/230 V/50 Hz	0,74	0,58
DAOPT105944	OP-MSYM014MPW09G 114X7135	1~/230 V/50 Hz	1,57	1,27
DAOPT105947	OP-MSYM034AJW09E 114X7193	3~/400 V/50 Hz	3,55	2,82

NEXT GENERATION
R404A/R452A/R449A

DAOPT105829	OP-MPXM125MLP00E 114X4414	3~/400 V/50 Hz	16,60	16,10
DAOPT105828	OP-MPXM162MLP00E 114X4434	3~/400 V/50 Hz	20,10	19,50

SLIM PACK
R404A/R452A/R449A

DAOPT105967	OP-MSTM034DSW09E 114X7290	3~/400 V/50 Hz	1,80	1,60
DAOPT105968	OP-MSTM026DSW09E 114X7300	3~/400 V/50 Hz	3,18	3,00
DAOPT105965	OP-MSTM034DSW09G 114X7302	1~/230 V/50 Hz	3,67	3,34
DAOPT105966	OP-MSTM034DSW09E 114X7303	3~/400 V/50 Hz	3,74	3,40
DAOPT105948	OP-MSXM034MLW09E 114X7196	3~/400 V/50 Hz	4,49	4,36
DAOPT105949	OP-MSXM057MLW09E 114X7200	3~/400 V/50 Hz	5,87	5,70
DAOPT105951	OP-MSXM080MLW09E 114X7204	3~/400 V/50 Hz	10,60	10,30
DAOPT105952	OP-MSXM099MLW09E 114X7205	3~/400 V/50 Hz	12,57	12,37

Optyma Control



DAOPT105897	AK-RC 205C 080Z5002 Optyma Control
-------------	------------------------------------

ASENNUSVALMIIT KYLMÄKONEISTOT SCM FRIGO

Ilmajäähdytteiset kompressorilauhduttimet

- 1- ja 2-piiriset, R134a, R513A, R448A, R449A, R450A, R455A, R454C



Sisäaseteiset kompressorikoneikot

- 1-piiriset (R448A, R449A, R134a, R513A)
- Rinnankytketyt 2..3 kompressoria



CO₂-kompressorilauhduttimet

- 3,5 ...32 kW (-10°C, CO₂)



Ulkoaseteiset kompressorilauhduttimet, 1- tai 2-piiriset

Ulkoaseteiset rinnankytketyt koneikot

Ulkoaseteiset vedenjäähdytyskoneistot

- R134a, R513A, R448A, R449A, R450A



Konehuoneaseteiset vedenjäähdytyskoneistot

Kompressorikoneikot konehuoneasennukseen

- R134a, R513A, R448A, R449A, R450A



Kompressorikoneikot konehuoneasennukseen

- CO₂



CUBO 2 SMART CO₂-KOMPRESSORILAUHDUTIN



Tuotenumero	Malli	Kylmäteho kW	
		Min.	Max

Pluskäyttö

SCMTU112243	UMTT030MTDX	0,55	2,55
SCMTU112242	UMTT045MTDX	0,83	3,85
SCMTU112247	UMTT067MTDX	1,31	5,51
SCMTU112248	UMTT100MTDX	1,93	8,21

Höyrystyslämpötila -10°C, ulkolämpötila 32°C

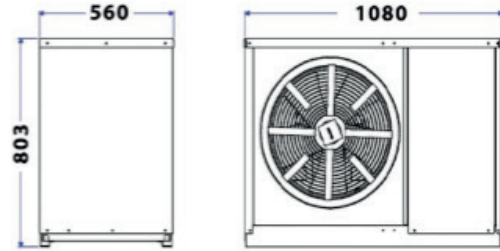

Pakkaskäyttö

SCMTU112335	UMTT030BTDX	0,70	2,81
SCMTU112360	UMTT045BTDX	1,07	4,26

Höyrystyslämpötila -30°C, ulkolämpötila 32°C

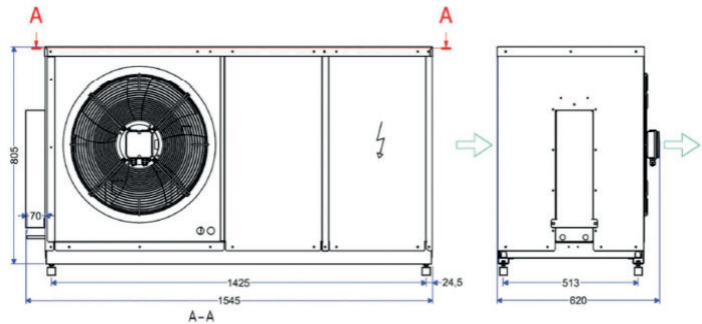

Varaosat Cubo 2 Smart CO₂-kompressorilauhduttimille

Tuotenumero	Malli
-------------	-------

Kompressorit

SCMVA112371	DY30N1F-10FU 200 V DC rotaatiokompressorit Toshiba 4115350
SCMVA112372	DY45N1F-10FU 200 V DC rotaatiokompressorit Toshiba 4115340
SCMVA112373	DY67N1F-10FU 200 V DC rotaatiokompressorit Toshiba 4115356
SCMVA112326	100L1F-10FU 400 V DC rotaatiokompressorit Toshiba 4115357

Taajuusmuuttajat

SCMVA112374	Power+ taajuusmuuttaja 12 A 230 V 1-vaihe 4604345
SCMVA112375	Power+ taajuusmuuttaja 16 A 230 V 1-vaihe 4604346
SCMVA112327	Power+ taajuusmuuttaja 18 A 380- 480 V 3-vaihe 4604347

Kaasunjäähdytin

SCMVA112389	Kaasunjäähdyttimen lohko Cubo Smart kaikki mallit 4115400
SCMVA112376	A3G500AD01-58 puhallin 500 mm 5200838

Suodatin

DAKUI136161	DMT083s 023Z8409 hermeettinen kuivain CO ₂ 14 Obar
-------------	---

Tuotenumero	Malli
Painekytkimet	
SCMVA112470	Korkeapainekytkin MT/rinnakkaiskompressorin 4554180
DAADS130258	MBS/AKS32R 060G0008 kytkentärasia
ALPRE139780	CS3-WQS (0718008) pressostaatti
Varaaja	
SCMVA112471	Varaaja 8l 2632063
Painelähetimet	
CRANT271019	SPKT00L1S0 0-90bar 0-5 V CO2 painelähetin ratiom
SCMVA112378	Painelähetin kuumakaasulinja Cubosmart Co2, 4602332
CRANT270981	SPKC002310 IP67 2 m kaapeli + liitin painelähettimelle SPKT
Lämpötila-anturit	
CRANT271005	NTC015WF00-50..+105°C IP67 NTC-anturi 1,5 m, nopea vaste
SCMVA112472	Kuumakaasu- ja ulkolämpötila-anturi NTC-HT 4602348
SCMVA112473	Lämpötila-anturi, kaasunjäähdytin, ulos NTC-HF 4602347
Venttiilit	
SCMVA112474	Takaiskuventtiili 4633814
SCMVA112317	5240/1004/.012XX 230 V-150 bar magneettiventtiili
SCMVA112475	HPV/Flash venttiilin runko E2V09CS1C0 4604353
SCMVA112476	HPV/Flash venttiilin runko E2V11CS1C0 4604350
SCMVA112477	HPV/Flash venttiilin runko E2V14CS1C0 4604354
SCMVA112478	HPV/Flash venttiilin runko E2V18CS1C0 4604355
SCMVA112479	HPV/Flash venttiilin runko E2V24CS1C0 4604356
SCMVA112480	HPV/Flash venttiilin kela johdolla E2VSTA0310 4604351
SCMVA112481	HPV/Flash venttiilin rajoitin/suodatin E2VFIL0100 4604352
Öljynerotin	
SCMVA112482	Öljynerotin hermeettinen 4115358
Varoventtiili	
SCMVA112483	Varoventtiili varaajaan, 80bar 3/8" NPT 4812151
Sulkuventtiili	
SCMVA112485	Sulkuventtiili 3064E/33 CO2 3/8" NPT 4812158
Ohjainkortti	
SCMVA112379	HECU Säädin Cubosmart CO ₂ 4604379
SCMVA112487	PLDPRO näyttöpaneeli 4604341

INTARCON ASENNUSVALMIIT HERMEETTISET MONOBLOCK-YKSIKÖT

R290

Tuotenumero	Malli	Teho huonelämpötila 0°C	Tilavuus huonelämpötila 0°C
-------------	-------	----------------------------	--------------------------------

Pluskäyttö, plushuoneet (0°C), tehot 0,6 kW – 2,2 kW

*		MCV-LD-0009 MonoBlock R290 230 V	0,6 kW	5 m ³
*		MCV-LD-1012 MonoBlock R290 230 V	1,05 kW	9 m ³
	INTTU420010	MCV-LD-1017 MonoBlock R290 230 V	1,34 kW	14 m ³
	INTTU420011	MCV-LD-2026 Monoblock R290 230 V	1,82 kW	21 m ³
	INTTU420012	MCV-LD-2034 Monoblock R290 230 V	2,21 kW	27 m ³

Pakastekäyttö, pakastehuoneet (-20°C), tehot 0,4 kW - 1,2 kW

Teho huonelämpötila -20°C Tilavuus huonelämpötila -20°C

*		BCV-LD-0014 Monoblock R290 230 V	0,44 kW	2 m ³
*		BCV-LD-1017 Monoblock R290 230 V	0,66 kW	5 m ³
*		BCV-LD-1028 Monoblock R290 230 V	0,92 kW	9 m ³
	INTTU420013	BCV-LD-2034 Monoblock R290 230 V	1,21 kW	14 m ³

Saatavana myös erilaisia malleja, esim. kattoasenteisia.

Kysy lisätietoja ammattitaitoisesta myyntipalvelustamme: 09-777 1230.



HERMEETTISET KOMPRESSORIT SECOP



Tuotenumero	Malli	Kylmäteho W -10°C
R134a		
SECKO105526	TL3F LST 195B0005	108
SECKO105334	TL4GX HST 195B0008/195B4028	140
SECKO105542	TL5G LST 195B0222/195B4029	178
SECKO105576	FR6GX 195B0023/195B4030	226
SECKO105586	FR7,5GX HST 195B0024	254
SECKO105592	FR8.5GX 195B0026/195B4032	298
SECKO105621	NL7.3MF 195B0370	303
SECKO105599	FR10GX HST 195B0027/195B4033	324
SECKO105605	FR11GX HST 195B0028	395
SECKO105636	SC10GX 195B0043	369
SECKO105645	SC12GX HST 195B0050/195B4016	464
SECKO105657	SC15GX 195B0053/195B4017	568
SECKO105678	SC18GHX 195B0246	676
SECKO105679	SC18GX HST 195B0059/195B4018	684
SECKO105684	SC21GX HST 195B0636/195B4019	793



Tuotenumero	Malli	Jäähdytysteho R134a -10°C/+32°C
R404A		
* SECKO105535	TL4CLX 195B0021	110
SECKO105578	FR6CLX HST 195B0031	189
SECKO105595	FR8.5CLX 195B0038	222
SECKO105639	SC10CLX 195B0074	258
SECKO105648	SC12CL 195B0076/195B4084	353
SECKO105664	SC15CLX 195B0088/195B4021	452
SECKO105680	SC18CLX 195B0066/195B4022	542
SECKO105686	SC21CLX 195B0640/195B4023	617
SECKO105647	SC12DL HST 195B0077/195B4042	1028
SECKO105646	SC12MLX 195B0323/195B4051	1038
SECKO105868	SC15MLX 195B0391	1284
SECKO105656	SC18MLX 195B0652/195B4185	1497
SECKO105850	GS21MLX 195B0436	1748
SECKO105851	GS26MLX 195B0437	2254
SECKO105853	GS34MLX 195B0438/195B3148	2953

HERMEETTISET ILMALAUHDUTTEISET TWIN-KONEIKOT DANFOSS

Tuotenumero	Malli	Jäähdytysteho R134a -10°C/+32°C
DAKON105514	SC12/12GXT2 114G6380 koneikko	1194 W
DAKON105517	OP-SC15MFXT2 114E2627 Twin-kon.	1352 W
DAKON105504	SC21/21GXT2 114G7383 koneikko	1920 W

HERMEETTISET KOMPRESSORIT DANFOSS



Tuotenumero	Malli	Iskuti-lavuus	Jäähdytysseho -10/-32°C		Korvaa mallin
			R134a**	R449A**	

R134a/R449A, 3~/400 V/50 Hz

DAMAN109300	MTZ18-4VI	5	1239	2122	
DAMAN109301	MTZ22-4VI	7	1706	2899	
DAMAN109302	MTZ28-4VI	8	2058	3579	
DAMAN109303	MTZ32-4VI	9	2484	4139	
DAMAN109304	MTZ36-4VI	11	3052	4763	
DAMAN109305	MTZ40-4VI	12	3461	5480	
DAMAN109306	MTZ50-4VI	15	3826	6432	
DAMAN109307	MTZ64-4VI	19	4743	8312	
* DAMAN109308	MTZ72-4VI	21	5512	9569	
DAMAN109309	MTZ80-4VI	24	6252	11210	
DAMAN109310	MTZ100-4VI	30	7440	12840	
DAMAN109311	MTZ125-4VI	38	9392	17270	
* DAMAN109312	MTZ144-4VI	42	11990	19820	
DAMAN109313	MTZ160-4VI	47	13630	22730	

R134a/R449A, 1~/230 V/50 Hz

DAMAN109420	MTZ18-5VI	5	1239	2262	
DAMAN109421	MTZ22-5VI	7	1706	3143	
DAMAN109422	MTZ28-5VI	8	2058	4030	

**Kylmätehot olosuhteissa -10/+40

Tuotenumero	Malli	Iskuti-lavuus	R452A		Korvaa mallin
			-10/40°C	-30/40°C	

R452A (R404A/R454C/R455A), 3~/400 V/50 Hz

DAMAN109407	NTZ048-4LR1 120F0226	8,4	3836	1276	LTZ 22
DAMAN109408	NTZ068A4LR1A 120F0230	11,8	6032	2122	LTZ 28
DAMAN109415	NTZ096A4LR1B 120F0234	16,6	7973	2522	LTZ 40
DAMAN109409	NTZ108-4LRI 120F0238	18,7	9439	3231	LTZ 44
DAMAN109416	NTZ136-4LRI 120F0236	23,5	11830	4086	LTZ 50
DAMAN109419	NTZ215-4LR1 120F0240	37,5	17350	6012	LTZ 88
DAMAN109148	NTZ271-4 120F0242	46,8	22160	7993	LTZ 100



SCROLL-KOMPRESSORIT DANFOSS

R134a, R407C, R404A, 3~/400 V/50 Hz

* DASC109653	SZ084-4VI				
* DASC109656	SZ090-4VI				
* DASC109657	SZ100-4VI				
DASC109658	SZ110-4VI				
DASC109659	SZ120-4VI				
* DASC109681	SZ125-4RI				
DASC109660	SZ160-4RAI				
* DASC109663	SZ175-4RI				
DASC109664	SZ185-4RI				
DASC109675	SY240A4PBI				SZ240
DASC109675	SY300A4PBI				SZ300
DASC109674	SY380A4CAI				SZ380



SCROLLTECH-KOMPRESSORIT DANFOSS



Tuotenumero Malli

R407C

*		HRP047T4LP6 3-V 121L1046
	DASCR105909	HRP060T4LP6 3-V 121L1726
*	DASCR105934	HLP081T4LC6 121L1781
*		HLP072T4LC6 121L1756
*		HLP081T4LC8 121L1786

Muista! Danfoss Coolselector helpottaa Danfoss-tuotteiden valinnassa.

Coolselector2 - Untitled.cspj

Tiedosto Optiot Työkalut Ohje Tietoja Valinnat Raportti Osaluettelo Etsi tuotetta, tuotenumero...

VENTTIILIT JA PUTKISTOVARUSTEET

- KOMPONENTIT SARJASSA
- KALPALLISET SOVELLUKSET
- TEOLLISET SOVELLUKSET
- COMPRESSORS
- CONDENSING UNITS
- ELEKTRONISET SÄÄTÖLAITTEET
- ANTURIT JA KYTKIMET
- MUKAUTETUT SOVELLUKSET

- Ohjaus- ja säätöventtiilit
- Magneettiventtiilit
- Takaiskuventtiilit
- Sukuventtiilit
- ICF lohkoventtiili
- Varoventtiilit
- Vesiventtiilit
- Elektroniset paisuntaventtiilit
- Termostaattiset paisuntaventtiilit
- Käskytöiset paisuntaventtiilit
- Umurimaiset paisuntaventtiilit
- Ylikriittinen korkeapaineventtiili
- Ylikriittinen kaasun ohitusventtiili
- Multiejektorit
- Suodattimet ja sihdit
- Suodatinkuivaimet
- Palamisjättesuodattimet
- Nestelasit
- Putkisto
- Sisäiset lämmönvaihtimet
- Service valves

Osa 2 Tecumseh hermeeritiset kompressorit ja koneikot

LAMELLITUOTTEET, LÄMMÖNSIIRTIMET JA NESTESÄILIÖT

FINCOIL-LUVE (ALFA LU-VE) -PUHALLINHÖYRYSTIMET

Optigo FMC

lamellijako 4,5 mm
ilmasulatus

Tuotenumero	Malli	Teho dt 8 °C kW (mid) nop/hid R452A	Puhallimet kpl x halk.mm
Alumiinikuoret, EC-puhallimet, F31 ja F35 kaksinopeuspuhallimet, 24 bar, puhallinhöyrystin			
AFHOY301861	SF31MCEE-11-4-/A (HFC+A2L)	2,40/2,01	1 x 315
AFHOY301862	SF31MCEE-12-4-/A (HFC+A2L)	2,96/2,46	1 x 315
AFHOY301864	SF31MCEE-21-4-/A (HFC+A2L)	4,89/4,05	2 x 315
AFHOY301865	SF31MCEE-22-4-/A (HFC+A2L)	5,90/4,90	2 x 315
AFHOY301867	SF31MCEE-31-4-/A (HFC+A2L)	7,20/6,10	3 x 315
AFHOY301868	SF35MCEE-21-4-/A (HFC+A2L)	7,70/6,10	2 x 350

Katso korjauskertoimet SC2 ja SC3 s.31



LU-VE
GROUP
leadership with passion



Sulatusvastukset

Tuotenumero	Malli	Soveltuu
LUVAR117845	SHB01 (S2HC/F27HC,F27MC) allasvastus 200 W	F27MC-11, F27MC-12
LUVAR117846	SHB02 (S2HC,S3HC,F27HC,F27MC) allasvastus 350 W	F27MC-21, F27MC-22
LUVAR117847	SHB03 (S2HC,S3HC,F27HC,F35HC,F27MC) allasvastus 480 W	F27MC-32, F35MC-21, F35MC-22
LUVAR117843	SHB 08 (F31HC, F31MC) allasvastus 235 W	F31MC-11, F31MC-12
LUVAR117844	SHB 09 (F31HC, F31MC) allasvastus 415 W	F31MC-21, F31MC-22
LUVAR117856	SHB 10 (F31HC, F31MC) allasvastus 600 W	F31MC-31, F31MC-32
LUVAR117849	SHB05 (S3HC,F35HC,F35MC) allasvastus 275 W	F35MC-11, F35MC-12
LUVAR117850	SHB06 (S3HC,F35HC,F35MC) allasvastus 720 W	F35MC-31, F35MC-32
LUVAR117851	SHB07 (S3HC,F35HC,F35MC) allasvastus 940 W	F35MC-41, F35MC-42
LUVAR117860	SHC01 (S2HC,F27HC,FMC) lohkovastus 610 W	F27MC-11, F27MC-12
LUVAR117862	SHC02 (S2HC,F27HC,FMC) lohkovastus 1080 W	F27MC-21, F27MC-22
LUVAR117864	SHC03 (S2HC,F27HC,FMC) lohkovastus 1540 W	F27MC-32
LUVAR117895	F30HC 01 F31MC lohkovastus 850 W	F31MC-11, F31MC-12
LUVAR303210	F30HC 02 F31MC lohkovastus 1450 W	F31MC-21, F31MC-22
LUVAR117894	F30HC 03 F31MC lohkovastus 2025 W	F31MC-31, F31MC-32
LUVAR117893	F30HC 04 F31MC lohkovastus 2600 W	F31MC-42
LUVAR117896	F35MC lohkovastus 450 W	F35MC-11, F35MC-12
LUVAR117897	F35MC lohkovastus 800 W	F35MC-21, F35MC-22
LUVAR117898	F35MC lohkovastus 1150 W	F35MC-31, F35MC-32
LUVAR117899	F35MC lohkovastus 1500 W	F35MC-41, F35MC-42

Model	Electric defrost (E)		Driptray heater (HD)		Fan shroud heater (FRH)	
	n.	W (tot)	n.	W (tot)	n.	W (tot)
F27MC-11	2*	1220	1	200	1	130
F27MC-12	2*	1220	1	200	1	130
F27MC-21	2*	2160	1	350	2	260
F27MC-22	2*	2160	1	350	2	260
F27MC-32	2*	3080	1	480	3	390
F27MC-42	2*	4000	1	650	4	520
F31MC-11	2	1700	1	235	1	145
F31MC-12	3	2550	1	235	1	145
F31MC-21	2	2900	1	415	2	290
F31MC-22	3	4350	1	415	2	290
F31MC-31	2	4050	1	600	3	435
F31MC-32	3	6075	1	600	3	435
F31MC-42	3	7800	1	775	4	580
F35MC-11	4	1800	1	275	1	165
F35MC-12	6	2700	1	275	1	165
F35MC-21	4	3200	1	480	2	330
F35MC-22	6	4800	1	480	2	330
F35MC-31	6	6900	1	720	3	495
F35MC-32	6	6900	1	720	3	495
F35MC-41	6	9000	1	940	4	660
F35MC-42	6	9000	1	940	4	660

*n. 3 electric heaters for heavv defrost

Optigo FMC

lamellijako 7 mm
sähkösulatus
eristetty allas

Tuotenumero	Malli	Teho dt 8 °C kW (mid) nop/hid R452A	Teho dt 7 °C (mid) nop/hid R452A	Puhaltimet kpl x halk.mm
-------------	-------	---	-------------------------------------	-----------------------------

(HFC+A2L) höyrystin, EC-puhaltimet, F31 ja F35 kaksinopeuspuhaltimilla, 24 bar

AFHOY301871	SF27MCEE-21-7-/IS/E+HD	2,11	1,60	2 x 275
AFHOY301874	SF27MCEE-32-7-/IS/E+HD	4,01	3,05	3 x 275
AFHOY301870	SF31MCEE-11-7-/IS/E+HD	1,86/1,57	1,42/1,17	1 x 315
AFHOY301872	SF31MCEE-12-7-/IS/E+HD	2,46/2,05	1,87/1,54	1 x 315
AFHOY301875	SF31MCEE-22-7-/IS/E+HD	5,00/4,13	3,77/3,07	2 x 315
AFHOY301873	SF35MCEE-11-7-/IS/E+HD	2,81/2,26	2,14/1,74	1 x 350
AFHOY301876	SF35MCEE-21-7-/IS/E+HD	5,80/4,67	4,38/3,52	2 x 350
AFHOY301877	SF35MCEE-22-7-/IS/E+HD	7,70/6,1	5,90/4,64	2 x 350
AFHOY301878	SF35MCEE-32-7-/IS/E+HD	11,60/9,30	8,80/7,0	3 x 350
AFHOY301879	SF35MCEE-41-7-/IS/E+HD	13,70/11,00	10,40/8,30	4 x 350
AFHOY301880	SF35MCEE-42-7-/IS/E+HD	15,50/12,30	11,80/9,30	4 x 350

Katso korjauskertoimet SC2 ja SC3 s.31

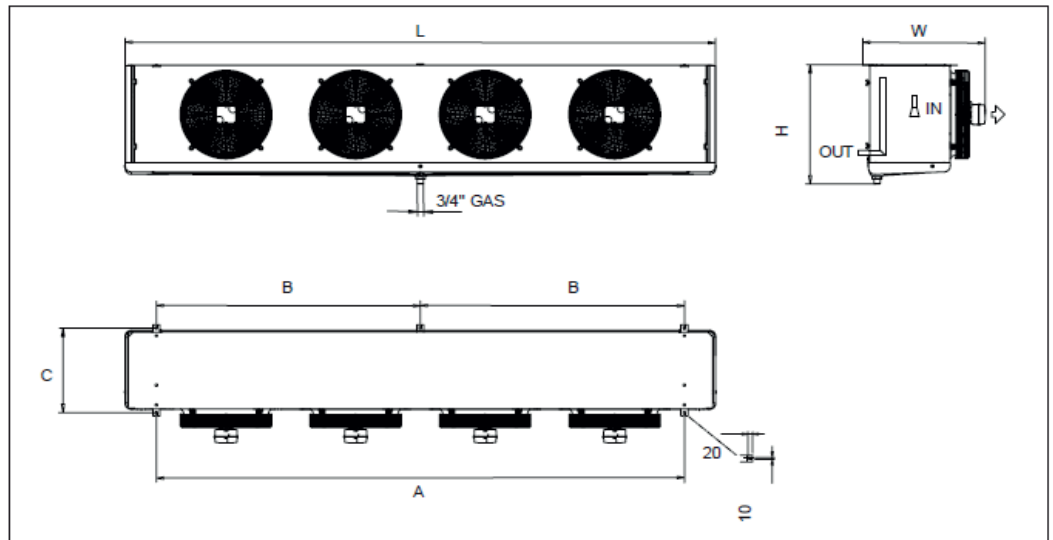

Model	n. of fans	Dimensions (mm)					
		L	A	B	C	W	H
F27MC	1	680	412	-	298	365	461
F27MC	2	1050	782	-	298	365	461
F27MC	3	1420	1152	-	298	365	461
F27MC	4	1790	1522	-	298	365	461
F31MC	1	770	492	-	375	500	460
F31MC	2	1220	942	-	375	500	460
F31MC	3	1670	1392	-	375	500	460
F31MC	4	2120	1842	-	375	500	460
F35MC	1	870	597	-	375	525	530
F35MC	2	1425	1152	-	375	525	530
F35MC	3	1980	1707	-	375	525	530
F35MC	4	2535	2262	1131	375	525	530

For F31MC and F35MC with EC motors:

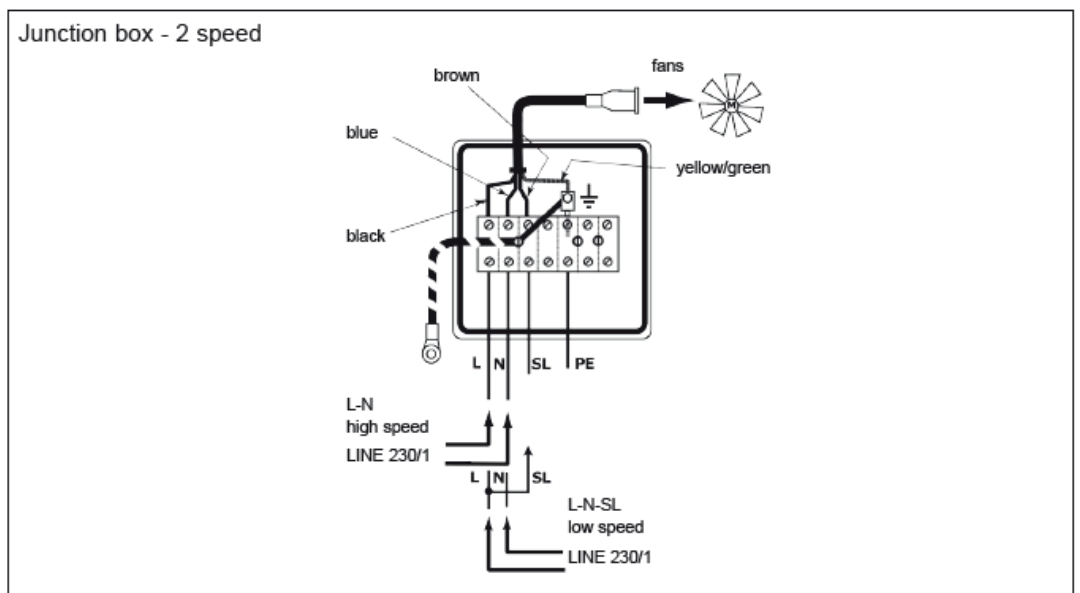

Optigo FMD

lamellijako 7 mm

ilmasulatus



Sähkösulatussarja

Tuotenumero	Malli	Teho dt 8 °C kW (mid) nop/hid R452A	Sähkösulatus- sarja	Puhaltimet kpl x halk.mm
-------------	-------	---	------------------------	-----------------------------

Kahteen suuntaan puhaltava höyrystin, kaksinopeuksiset EC-puhaltimet, HFC, A2L, 24 bar

AFHOY301910	SFMDE-1117-N-BP-ALCU [7.0]	1,55/1,33	LUVAR301785	1 x 350
AFHOY301911	SFMDE-2217-N-BP-ALCU (7.0)	3,10/2,65	LUVAR301786	2 x 350
AFHOY301912	SFMDE-2227-N-BP-ALCU [7.0]	4,82/4,12	LUVAR301786	2 x 350
AFHOY301913	SFMDE-3217-N-CR-ALCU [7.0]	6,50/5,50	LUVAR301787	2 x 350

Tuotenumero	Malli
LUVAR301785	FHD1/FMD1 – 2 x 900 W sähkösulatusvastussarja 30216175
LUVAR301786	FHD2/FMD2 – 2 x 1600 W sähkösulatusvastussarja 30216176
LUVAR301787	FHD3/FMD3 – 2 x 2350 W sähkösulatusvastussarja 31014744

Katso korjauskertoimet SC2 ja SC3 s.31

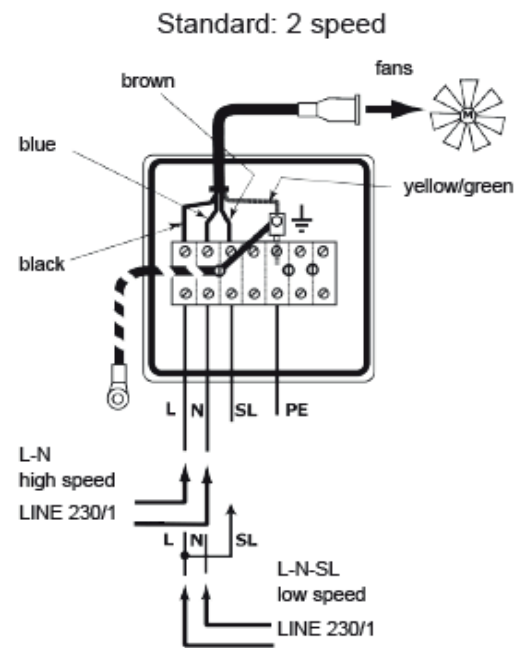
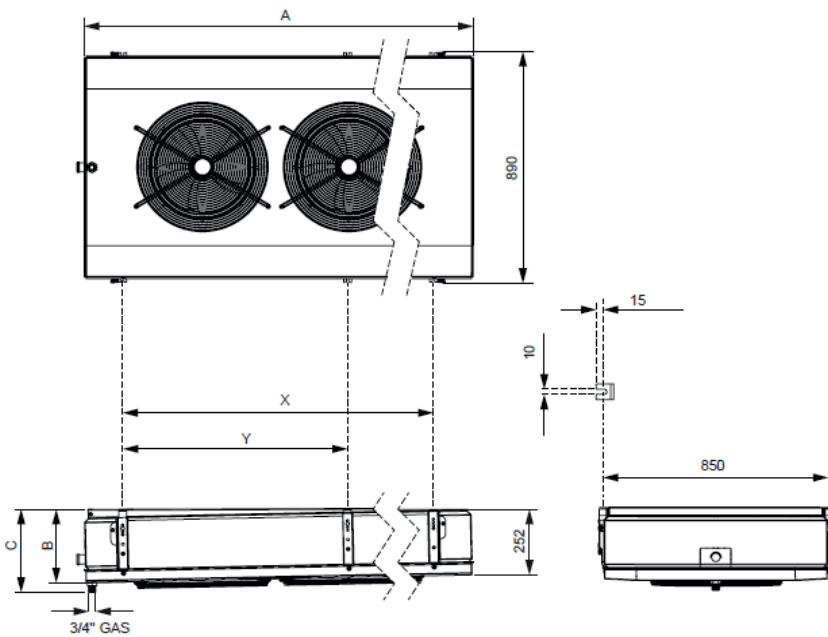

Casing type	Dimensions (mm)				
	A	B	C	X	Y
1	892	269	307	596	-
2	1447	281	319	1151	-
3	2002	293	331	1706	853
4	2557	293	331	2261	1130

OPTIGO CD-HÖYRYSTIMET KORVATTAVUUS



Vanha malli	Lamelliväli 7 mm Uusi korvaava malli	Teho kW d8°C nop./hid. Rpm SC2 R448A/R449A	Äänitaso 3m db(A)	Puhaltimet (EC) kpl x halk.mm
CDEH301CS 4 mm Nimike: 300874	AFHOY301910 FMDE11174	2,05/1,77	49/42	1x350
CDEHE302BS 4 mm ja 7 mm Nimike: 301200, 301210	AFHOY301911 FMDE22174	4,09/3,54	52/45	2x350
CDEHE303BS 4 mm ja 7 mm Nimike: 301201, 301211				
CDEHE304CS 4 mm Nimike: 301202	AFHOY301912 FMDE22274	6,40/5,50	52/45	2x350
CDEH402BS 4 mm Nimike: 301203	AFHOY301913 FMDE32174	8,60/7,24	52/45	2x350
CDEH402.2CS 7 mm Nimike: 301533				

Korjauskerrointaulukko eri kylmäaineille

Eurovent ECP-02 HE

Table 7: Refrigerant correction factors (C3) (based on mid points) *

Product type Condition Refrigerant	Dx Air Coolers				Air Cooled Condensers DT1 = 15 K or DT1 = 10 K	Glide @ 40° C (information only)
	SC 1	SC 2	SC 3	SC 4		
R404A (reference in dew point)	1	1	1	1	1	0.5
R448A	0.97	0.96	0.95	0.94	1.08	4.82
R449A	0.96	0.95	0.94	0.93	1.07	4.65
R452A	0.96	0.94	0.94	0.93	1.04	3.43
R450A	0.93	0.89	0.83	0.79	0.92	0.63
R513A	0.92	0.9	0.86	0.83	0.93	0

FINCOIL LU-VE (ALFA LU-VE) CO₂-HÖYRYSTIMET



Optigo FMC

EC-puh
sähkösulatus lohko + allas
turvakytkimet
eristetty allas
kaulusvastukset
85 bar

Tuotenumero	Malli	Teho dt 8 °C kW (SC2) nop/hid	Teho dt 7 °C (SC3) kW nopea	Puhalt. kpl x halk. mm
7 mm lamelliväli				
AFHOY301900	F27MCXE-12-7 85-SW//FRH/IS/E+HD	1,53	1,18	1 x 275
AFHOY301901	F27MCXE-22-7 85-SW//FRH/IS/E+HD	2,94	2,20	2 x 275
AFHOY301902	F27MCXE-32-7 85-SW//FRH/IS/E+HD	4,60	3,54	3 x 275
AFHOY301904	F31MCXE-32-7 85-SW//FRH/IS/E+HD	8,50/7,10	6,40	3 x 315
AFHOY301905	F35MCXE-12-7 85-SW//FRH/IS/E+HD	4,50/3,58	3,48	1 x 350
AFHOY301906	F35MCXE-21-7 85-SW//FRH/IS/E+HD	6,60/5,50	4,90	2 x 350
AFHOY301907	F35MCXE-32-7 85-SW//FRH/IS/E+HD	13,00/10,50	9,70	3 x 350

Tehot olosuhteissa SC2 CO2 t0=-8°C, DT1 = 8 K
SC3 CO2 t0=-25°C, DT1 = 7 K

F31MC ja F35MC höyrystimien EC-puhaltimien nopeus voidaan muuttaa hitaalle tällä sähkökytkennällä:

For F31MC and F35MC with EC motors:

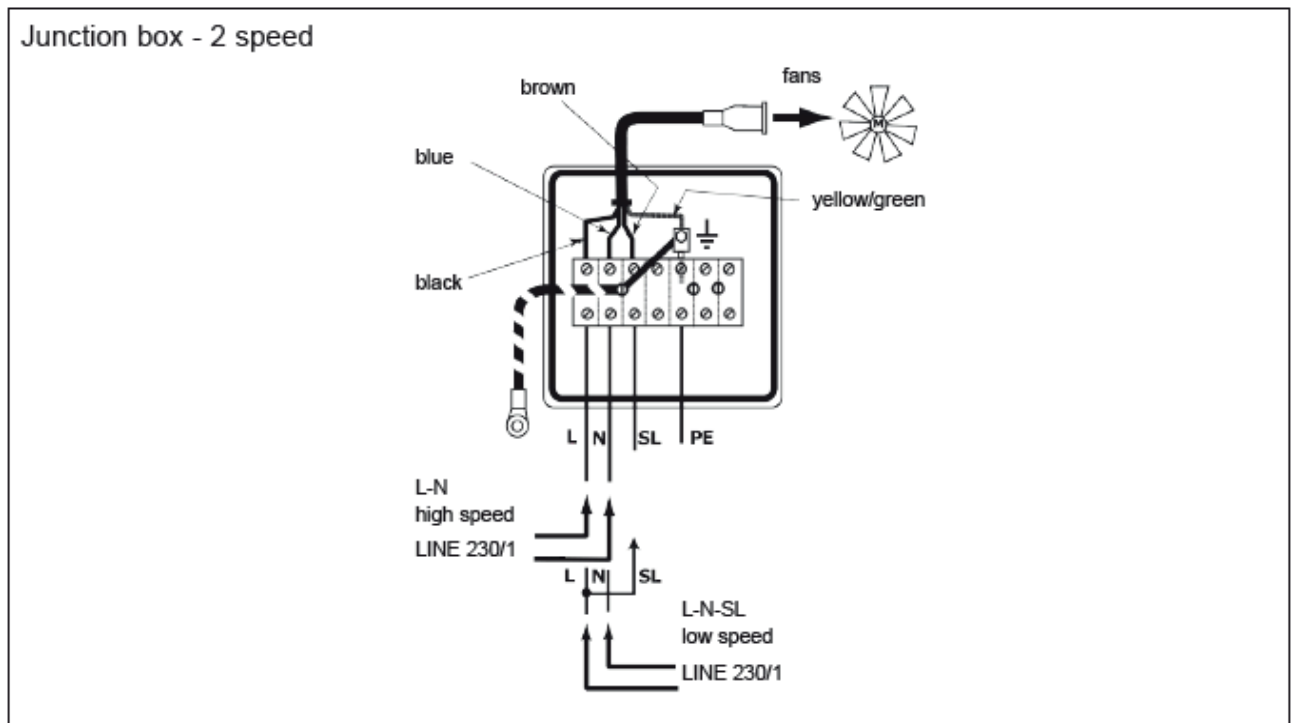

FINCOIL LU-VE (ALFA LU-VE) LAUHDUTTIMIT

Alfa Blue Junior



Tuotenumero	Malli	Teho dt 15K kW D/Y R452A	Äänen paineta- so dB(A) 10 m	Puhaltimet kpl x mm
Alumiinikuoret, AC puhaltimet, 1 -vaihe: 1-nopeus, 3-vaihe: 2-nopeutta (D/Y), 31bar. Varastotuotteet ilman turvakytimiä.				
AFLAU302109	AGS351.2ASH/V BO AL2.1CU	7,82	37	1 x 350, 230 V
AFLAU300689	AGS351.2CSH/V BO AL2.1CU	10,90	37	1 x 350, 230 V
AFLAU300693	AGS352.2BSH/V BO AL2.1CU	19,44	40	2 x 350, 230 V
AFLAU300694	AGS353.2ASH/V BO AL2.1CU	23,77	42	3 x 350, 230 V
AFLAU302110	AGS353.2BSH/V BO AL2.1CU	29,59	42	3 x 350, 230 V
AFLAU300695	AGS353.2CSH/V BO AL2.1CU	32,55	42	3 x 350, 230 V
AFLAU302126	AGS502.2ASH/V BO AL2.1CU	41,81	55	2 x 500, 230 V
AFLAU300517	AGS502.2BSH/V BO AL2.1CU	52,74	55	2 x 500, 230 V
AFLAU300518	AGS502.2CSH/V BO AL2.1CU	59,42	55	2 x 500, 230 V
AFLAU300522	AGS503.2CDH/V CR AL2.1CU	92,52/83,47	56/53	3 x 500, 400 V
AFLAU300521	AGS632.2BDH/V CR AL2.1CU	78,93/69,50	55/50	2 x 630, 400 V
AFLAU300524	AGS633.2BDH/V CR AL2.1CU	117,16/103,88	56/51	3 x 630, 400 V
AFLAU300526	AGS633.2CDH/V CR AL2.1CU	135,46/117,06	56/51	3 x 630, 400 V
AFLAU300527	AGS634.2CDH/V CR AL2.1CU	180,21/154,88	57/52	4 x 630, 400 V
AFLAU300519	AGL632.2CDH/V CR AL2.1CU	74,21/61,42	49 /44	2 x 630, 400 V

Katso korjauskertoimet SC2 ja SC3 s.31

Jalkasarja

(tarvitaan, jos puhallussuunta ylöspäin)

Tuotenumero	Malli	Jalkojen korkeus
AFLAU300540	AGS jalkasarja 300 mm 351,352,353	300
AFLAU300541	AGS jalkasarja 350 mm 402,403	350
AFLAU300542	AGS jalkasarja 420 mm 502,503	420
AFLAU300544	AGS jalkasarja 400 mm 504	420
AFLAU300543	AGS jalkasarja 500 mm 632,633	500
AFLAU300545	AGS jalkasarja 500 mm 634	500

Vesisuihkutus

LUVAR300307	Vesisuihkuputkiston supistusnipa 1/2"/1/8"MS 9460004918S
LUVAR300308	Vesisuihkuputkiston T-liitin 15 x 1/2" x 15 messinkiosa 9460004970S
LUVAR300303	Vesisuihkuputkiston suutin PJ28-B 9460005107S

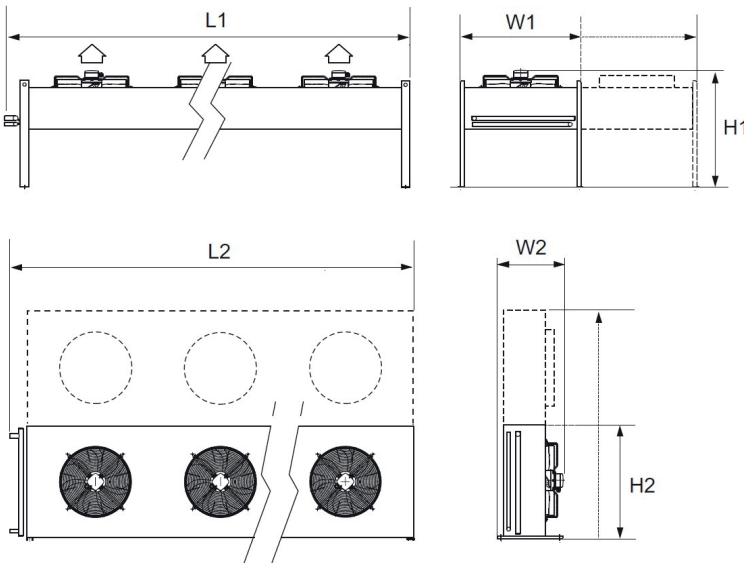

AG(H)		Dimensions mm*						
type	fans	L1	H1	W1	L2	H2	W2	
351.2	1	820	600	548	820	529	390	
352.2	2	1420	600	548	1420	529	390	
353.2	3	2020	600	548	2020	529	390	
354.2	2x2	1465	713	1047	1465	1031	450	
356.2	2x3	2065	713	1047	2065	1031	450	
358.2	2x4	2665	713	1047	2665	1031	450	
501.2	1	1165	890	899	1165	826	512	
502.2	2	2065	890	899	2065	826	512	
503.2	3	2965	890	899	2965	826	512	
504.2	4	3865	890	899	3865	826	512	
631.2	1	1265	1204	1102	1265	1036	760	
632.2	2	2265	1204	1102	2265	1036	760	
633.2	3	3265	1204	1102	3265	1036	760	
634.2	4	4265	1204	1102	4265	1036	760	
635.2	5	5265	1204	1102	5265	1036	760	

FINCOIL LU-VE (ALFA LU-VE) LAMELLITUOTTEIDEN VARAOSAT

Puhaltimien siivet



Tuotenumero	Tyyppi	Soveltuvuus	Vanha koodi/ uusi koodi
LUVAR300100	911-4-30°-28	FB(G)..M3, ..M4, ..N1, FLB(G)-1..8M,-1N,-2..8N,-1..8K FL(G) 84..240, FLM(G) 69..180, AL-03M..13M,-03N..13N, -03K..06K	9460004492S /30357892
LUVAR300101	911-4-27,5°-28	SX(G)..914-470,-560,-720,-950, FBY(G)..K, FB(G)..K FC(G)..M3, ..M4, ..N1, ..N2, ..K, HHLA-319,-12,-13 Solar 1-2..16-12-470, ..560, ..720, ..950	9460004488S /30357895
LUVAR300102	1236-6-38°-42	AL-08K,-10K,-11K,-13K	9460004505S /30357832
LUVAR300106	911-4-43°-28	SCAL-G-914-470..950	9460004514S /30357904
LUVAR300111	502-5-40°-19	FKP-8..10,-12,-13, AKP-01,-03,-05,-06 HHLA-17,-25,-31,-1..3	9460004493S /30357864
LUVAR300112	762-4-26°-24	FBX(G)..M1, ..M2	9460004513S /30357884
LUVAR300116	610-5-40°-24	FKP-14	9460004518S /30357873

Esim. 911-4-30°-28 = halkaisija 911 mm, 4 lapaa, 30° siipikulmaa, 28 mm akselireikä

Puhaltimet



Tuotenumero	Tyyppi	Soveltuvuus	Vanha koodi/ uusi koodi	Valmistaja
LUVAR300170	FB063-VDK.4M.V4L 3/400 1400/1150 rpm	SJG-9,-10,-14,-16...30,-22...26, -119...124,-128...139, SJM-1...4	9460137759S /30357519	Ziehl
LUVAR300168	FN063-SDK.4I.V7P1 630 mm 900/720 rpm	SJG-9,-10,-14,-16...30,-22...26, -119...124,-128...139, SJM-1...4	9460140579S /30357516	Ziehl
LUVAR300169	FN056-VDK.4M.V7P2 3/400 V 1320 rpm 560 mm	FHB-20,-22,-25,-27, FHC-2,-4,-8, PB-2,-4...6, AHB-10,-12,-13FA(G)-6, -9,-11,-13,-14,-18, PB-2,-4...6	9460137760S /30357544	Ziehl
LUVAR300255	FB050-VDK4IV4P 210543 3/400 V 500 mm	FHB-9,-17,-19,-24,-26, FHC-1 -3,-5, PC-12...15,-114...116* AHB-4,-7,-9,-11, FA(G)-5/8/10/12/15...17, SJ-5/7/11/13/15/18/21, SJ-110...118, -125...127, SJG-5,-7,-11...13,-15, HMP-50	9460005533S /30357503	Ziehl
LUVAR300154	S4D350-AA06-09 3/400V 350 mm 4-nap.	FHB-1...3,-5,-7,-8,-10,-11,-13, PC-4...7,-103,-105...107,-110, AHB-1, FA(G)1,-2, SJ-1...4,-6,-8,-101...109	9460004355S	Ebm-papst
LUVAR300155	FB045-VDK4C4P 210540 3/400 V 450 mm	FHB-4,-6,-12,-14...16,-18,-21,-23, PC-8...11,-108,-109,-111...113,PB-1,-3, AHB-2,-3,-5,-6,-8, FA(G)-3,-4,-7	9460004334S /30357493	Ziehl
LUVAR300165	FN050-SDK4FV7P1 140058 500 mm	PC-114...116, SJ-5,-7,-11...13,-15,-18, SJ-110...118,-125...127, SJG-5,-7, -11...13,-15	9460137754S /30357542	Ziehl
LUVAR300160	S4E350-AP06-61 1/230V 350 mm 4-nap.	FHB-1...3,-5,-7,-8,-10,-11,-13, PC-4...7,-103,-105...107,-110, FA(G)-1, -2, SJ-1...4,-6,-8,-101...109	9460004357S /30357486	Ebm-papst
LUVAR300163	FB035-SDK2C6S 210514 3/400 V 350 mm	FHB-1...3,-5,-7,-8,-10,-11,-13, PC-103,-105...107,-110,AHB-1, FA(G)1, -2, SJ-101...109, HMP-40	9460004333S /30357482	Ziehl
LUVAR300164	FB045-4EK.4FV4P 209023 230 V 450 mm	PC-8...11,-108,-109,-111...113, PB-1,-3, FA(G)-3,-4,-7	9460004340S /30357491	Ziehl
LUVAR300167	FB056-SDK4F6L 210544 3/400V 560 mm	FHB-20,-22,-25,-27, FHC-2,-4,-8, PB-2,-4...6, AHB-10,-12,-13,FA(G)-6,-9, -11,-13,-14,-18	9460004337S /30357511	Ziehl

1-vaiheiset

Tuotenumero	Tyyppi	Soveltuvuus	Vanha koodi/ uusi koodi
LUVAR300412	250 mm 1/230 V/50-60 Hz CCE, CCX, CCW EC-puhallin	EC	41101558SP/ 88000761
LUVAR300432	350 mm 1/230 V/50-60 Hz EC-puhallinmoottori	EC	41103185SP/ 88000817
LUVAR300291	400 mm 1/230 V/50-60 Hz EC-puhallinmoottori	EC	41103244SP/ 88000821
LUVAR303082	250 mm 1/230 V/50-60 Hz CCE AC-puhallinmoottori	AC	9460193189SP/ 88001360

3-vaiheiset

LUVAR303073	350 mm 1/230 V/50-60 Hz CCE puhallinmoottori	CCE	41101661SP/ 88000809
LUVAR300267	1-V/230 V/50-60 Hz CS200 puhallinmoottori	CS200	41101427SP/ 88000725
LUVAR300268	1-V/230 V/50-60 Hz 300 mm CS CDE puhallinmoottori	CS/CD300	41101428SP/ 88000726
LUVAR300281	300 mm 1/230 V/50 Hz CS300 puhallinmoottori	CS300	41101485SP/ 88000742
LUVAR300332	300 mm 1/230 V/50-60 Hz STD verkkopuhallin		41101481SP/ 10175252
LUVAR300289	350 mm 1/230 V/50-60 Hz AGS/AGL puhallinmoottori	CS300/AGS/AGS	41101443SP/ 88000728
LUVAR303181	A3G350-AN01-11 EC-puhallin 0-10 V	FMDE 0-10V	31230289
LUVAR300199	400 mm 1/230 V/50-60 Hz "S" AGS/AGL puhallinmoottori	CS300/AGS/AGL	41101605SP/ 10175294
LUVAR303191	500 mm 1/230 V/50-60 Hz puhallinmoottori		41101616SP/ 10175301 korvaa 41101545SP
LUVAR300304	FB063-6EK.4I.V4L 206837 1/230 V puhallin 630mm		460065935S/ 30357518
LUVAR300494	500 mm 3/400 V/50 Hz puhallinmoottori	CCE	41101587SP/ 88000774
LUVAR300288	500 mm 3/400 V/50-60 Hz CCE,AGS,AGL puhallin	CCE/AGS/AGL	41101546SP/ 88000760
LUVAR300290	630 mm 3/400 V/50Hz AGS/AGL puhallinmoottori	AGS/AGL	41101400SP/ 88000719
LUVAR300430	630 mm 3/380-480 V/50-60 Hz XGLE EC-puhallinmoottori	XGLE	10999823SP/ 88000143
LUVAR300431	630 mm 3/380-480 V/50-60 Hz XGSE EC-puhallinmoottori	XGSE	10999826SP/ 88000146
LUVAR300478	800 mm 3/400 V/50 Hz "S" puhallinmoottori		41101574SP/ 88000763
LUVAR300423	800 mm 3/380-480 V/50-60 Hz EC BLUE puhallinmoottori		11000026SP/ 88000189
LUVAR300424	910 mm 3/380-480 V/50-60 Hz EC BLUE puhallinmoottori		11000044SP/ 88000199
LUVAR300425	1000 mm 3/400 V/50-60 Hz "T" EC BLUE puhallinmoott.		11000059SP/ 30358706
LUVAR300426	1000 mm 3/400 V/50-60 Hz "Q" EC BLUE puhallinmoott.		11000057SP/ 30358704
LUVAR300287	1000 mm 3/400 V/50-60 Hz "LY" EC BLUE puhallinmoott.		11000061SP/ 30358708

Moottorit



Tuotenumero	Tyyppi, jännite	Soveltuvuus	Toimittajan tuotenumero
LUVAR300181	16 W 1250 rpm 1/230 V/50 Hz	FMPP-1...5, PCD(L)-201...205, FKPP-01...04 FKP-1P5,-2P5, FMP-15,-25,-35,-45 PC-1,-1B,-2,-3,-101,-102,-104 FMPL-1...5, FKPL-01...04, HEL-1,-2	9460004459S/ 30356945
LUVAR300184	KPR56K6 0,09 kW 1000 rpm 400 V	FKP-1M...7M,-11M, FMPL-01M...03M AKP-02M,-04M, AMP-1M,-4M,-5M,-7M,-9M FMPL-6M...8M, FLM(G)-1, FIM-01...06 FLA(G)-1M...8M	9460004419S/ 30356862
* LUVAR300185	0,37kW 500 rpm YA100L/12A-11	SX(G)..914-470, FBY(G)...M3, FB(G)...M3, FC(G)...M3 Solar1-2...16-12-470, SCAL-G-914-450	9460004403S/ 30356874
LUVAR300188	KPER 0,25 kW 1500 rpm 400 V	FKP-5...7,-1V,-2V,-1K FMP-55,-65,-75,-58,-68,-78,-01...03 FMPL-6...7, FL(G)-1, FI-02...-06 FLA(G)-1N...8N	9460004379S/ 30356869
LUVAR300189	K21056G4 0,09 kW 1500 rpm 400 V	FKP-1...4,-1M,-2M,-3M,-4M,-5M FI-01	9460004386S/ 30356861
* LUVAR300190	KPER80G6 0,55kW 1000RPM 400V	FKP-14M...16M, FMP-231,-232,-233 AHB-14...16, AKP-07M...09M FL(G)-3,-4, FLA(G)-9N,-10N AL-01N,-02N	9460004417S/ 30356892
* LUVAR300191	0,55 kW 1500 rpm KPER80K4	FKP-8...10,-12,-13 AKP-01,-03,-05,-06, AMP-2,-3,-6,-8,-10 HHLA-17,-25,-31,-1...3	9460004381S/ 30356890
LUVAR303159	HMA3 112M-6 1000 rpm 3/400 V/50	FLC(G)1-6...3-10-K, SX(G)-914-950 FBY(G)...K, FB(G)...K, FC(G)...K, FLB(G)-1...8-K HHLA-12 HHLA-13, AL-03K AL-04K AL-05K AL-06K Solar 1-2...16-12-950, SCAL-G-914-950	9460126338S, 9460162437S, 9460004400S/ 30356953
LUVAR303163	0,55 kW 10P WU-DA100L- R3/400/50VY V	SX(G)..914-560, FBX(G)...M3, FBY(G)...M4, FB(G)...M4 FC(G)...M4 Solar1-2...16-12-560, SCAL-G-914-560	9460004402S/ 31466036
LUVAR303170	8P A100L/8C-12 670 1,2 kW 3/400/50 ks. myös LU- VAR303186	SX(G)..914-720, FBY(G)...N1, FB(G)...N1, FC(G)...N1, FLB(G)-1N	9460004401S/ 30356906
LUVAR303186	8P IE3 HMA3 112M-8 1,5 kW 3/400/50		31194618

Lohkovastukset

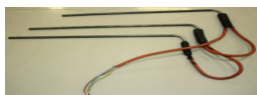

Tuotenumero	Tyyppi	Soveltuvuus
LUVAR117845	SHB01 (S2HC,F27HC,F27MC) allasvastus 200 W	F27MC-11, F27MC-12
LUVAR117846	SHB02 (S2HC,S3HC,F27HC,F27MC) allasvastus 350 W	F27MC-21, F27MC-22
LUVAR117847	SHB03 (S2HC,S3HC,F27HC,F35HC,F27MC) allasvastus 480 W	F27MC-32, F35MC-21, F35MC-22
LUVAR117843	SHB 08 (F31HC, F31MC) allasvastus 235 W	F31MC-11, F31MC-12
LUVAR117844	SHB 09 (F31HC, F31MC) allasvastus 415 W	F31MC-21, F31MC-22
LUVAR117856	SHB 10 (F31HC, F31MC) allasvastus 600 W	F31MC-31, F31MC-32
LUVAR117849	SHB05 (S3HC,F35HC,F35MC) allasvastus 275 W	F35MC-11, F35MC-12
LUVAR117850	SHB06 (S3HC,F35HC,F35MC) allasvastus 720 W	F35MC-31, F35MC-32
LUVAR117851	SHB07 (S3HC,F35HC,F35MC) allasvastus 940 W	F35MC-41, F35MC-42
LUVAR117860	SHC01 (S2HC,F27HC,FMC) lohkovastus 610 W	F27MC-11, F27MC-12
LUVAR117862	SHC02 (S2HC,F27HC,FMC) lohkovastus 1080 W	F27MC-21, F27MC-22
LUVAR117864	SHC03 (S2HC,F27HC,FMC) lohkovastus 1540 W	F27MC-32
LUVAR117895	F30HC 01 F31MC lohkovastus 850 W	F31MC-11, F31MC-12
LUVAR303210	F30HC 02 F31MC lohkovastus 1450 W	F31MC-21, F31MC-22
LUVAR117894	F30HC 03 F31MC lohkovastus 2025 W	F31MC-31, F31MC-32
LUVAR117893	F30HC 04 F31MC lohkovastus 2600 W	F31MC-42
LUVAR117896	F35MC lohkovastus 450 W	F35MC-11, F35MC-12
LUVAR117897	F35MC lohkovastus 800 W	F35MC-21, F35MC-22
LUVAR117898	F35MC lohkovastus 1150 W	F35MC-31, F35MC-32
LUVAR117899	F35MC lohkovastus 1500 W	F35MC-41, F35MC-42

Model	Electric defrost (E)		Driptray heater (HD)		Fan shroud heater (FRH)	
	n.	W (tot)	n.	W (tot)	n.	W (tot)
F27MC-11	2*	1220	1	200	1	130
F27MC-12	2*	1220	1	200	1	130
F27MC-21	2*	2160	1	350	2	260
F27MC-22	2*	2160	1	350	2	260
F27MC-32	2*	3080	1	480	3	390
F27MC-42	2*	4000	1	650	4	520
F31MC-11	2	1700	1	235	1	145
F31MC-12	3	2550	1	235	1	145
F31MC-21	2	2900	1	415	2	290
F31MC-22	3	4350	1	415	2	290
F31MC-31	2	4050	1	600	3	435
F31MC-32	3	6075	1	600	3	435
F31MC-42	3	7800	1	775	4	580
F35MC-11	4	1800	1	275	1	165
F35MC-12	6	2700	1	275	1	165
F35MC-21	4	3200	1	480	2	330
F35MC-22	6	4800	1	480	2	330
F35MC-31	6	6900	1	720	3	495
F35MC-32	6	6900	1	720	3	495
F35MC-41	6	9000	1	940	4	660
F35MC-42	6	9000	1	940	4	660

*n. 3 electric heaters for heavv defrost

Lohkovastukset

Tuotenumero	Tyyppi/toimittajan vanha koodi/uusi koodi	Soveltuvuus Lohko
LUVAR300200	2 x 800 W 2140 mm 230 V lohkov./ 9460004578S/30356833	FK-520,-820,-4200,-5200,-8200, PCD-205, FKP-2V, 1K, FHB-11,-13,-15,-19,-20, FHC-2, FMP-75,-78, FMP-202,-212,-222, PBD-202,-212,-222, PC-11,-13,-112,-115, PB-4, AHB-10
LUVAR300201	2 x 480 W 1290 mm lohkov./ 9460004576S/30356831	FK-312,-412,-612,-512,-2120,-4120,-5120,-8120, FMPP-3, PCD-203, FKL-4, FKL/FSL-04, PCJ-4, FKPP-04, FKP-4,-5, FKP-4M, FHB-5,-7, FMP-65,-68, FMP-231, PC-3,-6,-7,-104,-107, AHB-5, AKP-01, AMP-1
LUVAR300202	2 x 320 W 890 mm lohkov./ 9460004575S/30356846	FK-38,-48,-28,-58,-280,-480,-580, FMPP-2, PCD-202, FKL/FSL-03, PCJ-3, FKPP-02, FKP-3, FKP-3M,FHB-4,-9, PC-1B,-2,-8,-102,-108, PB-1, AHB-2,-3,-4
LUVAR300203	2 x 680 W 2240 mm lohko-/allasv./ 9460004586S/30356834	FK-321,-421,-621, FMPP-5, FKP-7...11, FMP-02, AKP-03, AMP-4,-5
LUVAR300204	2 x 640 W 1740 mm lohkov./ 9460004577S/30356832	FK-316,-416,-616,-816,-4160,-5160,-8160, FMPP-4, PCD-204, FKPP-04, FKP-6, FKP-5M, FKP-1V, FHB-8,-10,-12,-14,-17, FHC-1, FMP-01, PC-12, PC-110,-111,-114, PB-3, AHB-6,-7, AKP-02, AMP-2,-3
LUVAR300205	2 x 130 W 515 mm lohko-/allasv./ 9460004583S/30356843	FMPP-1, PCD-201, FKPP-01, FKP-1, FKP-1M, PC-1, 101, FKL/FSL-02, PCJ-2, FKPP-01
LUVAR300206	2 x 960 W 2540 mm lohkovastus/ 9460004579S/30356835	FK-824,-8240, FKP-12,-14, FHB-18,-22,-24, FHC-3,-6,-9,-10,-11,-15,-17, FMP-232, PC-14, PC-113,-116, PB-7,-8, AHB-8,-9
LUVAR300207	2 x 240 W 740 mm 230 V lohkovastus/ 9460004574S/30356845	FK-36,-46,-26,-56,-260,-460,-560, FKP-2, FKP-2M, FHB-1...3, PC-4,-5, PC-103,-105, AHB-1
LUVAR300208	2 x 1280 W 3340 mm lohkovast./ 9460004573S/30356840	FK-832,-8320, FHB-21,-26, FHC-5,-16,-22, PC-15, PB-6,-9, AHB-11,-12
LUVAR300209	2 x 870 W 2840 mm lohkovastus/ 9460004587S/30356837	FK-327,-427,-627,-827,-4270,-5270,-8270, FKP-13,-15,-16, FMP-03, AKP-08
LUVAR300210	2 x 1200 W 3090 mm lohkovastus/ 9460004588S/30356839	FMP-213,-223, PBD-213,-223
* LUVAR300211	2 x 1080 W 2790 mm lohkovastus/ 9460004580S/30356836	FHB-25, FHC-4,-7,-12,-14,-18, PB-5,-10,-11
LUVAR300215	2 x 320 W 1140 mm lohkovastus/ 9460004585S/30356830	FK-310,-410,-610,-510,-2100,-4100,-5100,-8100, FMP-25,- 201,-211,-221, PBD-201,-211,-221, PC-9,-106,-109, PB-2
LUVAR300324	Lohko-/allasvastus 1220 W CCEH502/ 41001246SP/88000670	CCEH502

Allasvastukset

Tuotenumero	Tyyppi/toimittajan vanha koodi/uusi koodi	Soveltuvuus Allas
LUVAR300203	2 x 680 W 2240 mm lohko-/allasv./9460004586S/30356834	FMP-02, AKP-03, AMP-4,-5
LUVAR300205	2 x 130 W 515 mm lohko-/allasv./9460004583S/30356843	FMPP-1, PCD-201, FKPP-01, FKP-1, FKP-1M, PC-1, 101 FKL/FSL-02, PCJ-2, FKPP-01
LUVAR300207	2 x 240 W 740 mm 230 V lohkov./9460004574S/30356845	FK-36,-46,-26,-56,-260,-460,-560, FKP-2, FKP-2M, FHB-1...3, PC-4,-5, PC-103,-105, AHB-1
LUVAR300223	2 x 720 x 350 600 W 230 V allasv.matto/9460004637S/30358265	PC-6,-7,-107
LUVAR300224	2 x 900 x 380 800 W allasv./9460004627S/30358265	PC-10,-12,-110,-111,-114, PB-3
LUVAR300225	2 x 480 x 260 300 W allasv./9460004634S/30358259	PC-1B,-2,-102
* LUVAR300226	3000 x 420 mm 1400 W allasv./9460004629/30358248	PB-5
* LUVAR300227	2 x 1140 x 420 1000 W allasv./9460004626S/30358244	PC-11,-13,-112,-115, PB-4
LUVAR300228	2 x 600 W 2490 mm allasv./9460004600S/30355934	FKP-7,-10,-11, FHB-11,-13,-15,-19,-20, FHC-2, FMP-75,-78,-02, PB-7,-8, AKP-04...08, AMP-4,-5
LUVAR300229	3 x 480 x 260 450 W allasv./9460004635S/30358260	PC-3,-104
* LUVAR300230	2 x 1300 x 420 1200 W allasv./9460004628S/30358247	PC-14,-113,-116

Allasvastukset

Tuotenumero	Tyyppi/toimittajan vanha koodi/uusi koodi	Soveltuvuus Allas
LUVAR300231	1 x 1165 x 230 275 W allasv./9460004617S/30358254	FMP-201,-211,-221,-231, PC-106
* LUVAR300232	1 x 800 W 3390 mm allasv./9460004598S/30355932	FKPP-04, FKP-4,-5, FKP-4M, FHB-5,-7, AKP-01,-02, AMP-1,-2,-3
* LUVAR300233	2 x 500 W 2140 mm allasv./9460004599S/30355933	FKP-6,-8...12,-14,-5M,-1V, FHB-8,-10,-12,-14,-17, FHC-1, FMP-01, AKP-02,-03,-07, AMP-2...8
LUVAR300234	1 x 480 x 260 150 W PC-1,PC-101 vast.matto/ 9460004633S/30358251	FKP-2V,-1K
* LUVAR300235	1 x 1300 x 420 600 W allasv./9460004632S/30358264	PC-9,-109, PB-2
* LUVAR300236	1 x 720 x 350 300 W 230 V vastusmatto/ 9460004636S/30358258	PC-4,-5,-103,-105
* LUVAR300237	2 x 700 W 2900 mm 230 V allasv./9460004601S/30355935	FKP-12...16, FHB-16,-18,-22,-24,-25, FHC-3,-4,-6,-7,-9...12,-14,-15,-17,-18, FMP-03, PB-10,-11, AKP-03...07,-09, AMP-9,-10
* LUVAR300240	1 x 400 W 1790 mm allasv./9460004596S/30355929	FKL-3, FKL/FSL-03, PCJ-3, FKPP-02, FKP-1, FKP-1M
* LUVAR300241	1 x 1140 x 420 500 W 230 V/50 Hz allasv./ 9460004621S/30358262	PC-8,-108, PB-1, AHB-2
* LUVAR300242	3 x 1080 x 230 750 W allasv./9460004619S/30358266	FMP-213,-223,-233
LUVAR300324	Lohko-/allasv. 1220 W CCEH502/41001246SP 88000670	CCEH502

SÄHKÖSULATUSARJAT

SFMD/FMD/FHD

Tuotenumero	Tyyppi
LUVAR301785	FHD1/FMD1 – 2 x 900 W sähkösulatusvastussarja 30216175
LUVAR301786	FHD2/FMD2 – 2 x 1600 W sähkösulatusvastussarja 30216176
LUVAR301787	FHD3/FMD3 – 2 x 2350 W sähkösulatusvastussarja 31014744

Optigo CS

Sähkösulatussarja

LUVAR300940	CS201 sähkösulatussarja CSE 410 W
LUVAR300941	CS202 sähkösulatussarja CSE 890 W
LUVAR300945	CS203 sähkösulatussarja CSE 1360 W
LUVAR300946	CS301 sähkösulatussarja CSE 580 W
LUVAR300942	CS302 sähkösulatussarja CSE 1100 W
LUVAR300943	CS303 sähkösulatussarja CSE 1640 W
LUVAR300944	CS304 sähkösulatussarja CSE 2170 W

Optigo CC

Sähkösulatussarja
(sisältää lohko- ja
allasvastukset)

Tuotenumero	Tyyppi	sähkösulatus-teho lohko (W) 400V	sähkösulatus-teho allas (W) 400V	puhallinvastus (W) 230V
LUVAR300975	CCEH251AB sähkösulatus- sarja	2 x 420	420	300
LUVAR300976	CCEH251C sähkösulatussarja	4 x 420	420	300
LUVAR300977	CCEH252AB sähkösulatus- sarja	2 x 760	760	2 x 300
LUVAR300978	CCEH252C sähkösulatussarja	4 x 760	760	2 x 300
LUVAR300980	CCEH253B sähkösulatussarja	2 x 1120	1120	3 x 300
LUVAR300981	CCEH352B sähkösulatussarja	4 x 760	760	2 x 300
LUVAR301814	CCEH353B sähkösulatussarja	4 x 1120	1120	3 x 300
LUVAR301815	CCEH353C sähkösulatussarja	5 x 1120	1120	3 x 300
LUVAR300324	CCEH502 lohko-/allasvastus 41001246SP	1220 W		
LUVAR300982	250 mm puhallinvastus CCEH			300
LUVAR300983	350 mm puhallinvastus CCEH			300

Optigo CD
Sähkösulatussarja

Tuotenumero	Tyyppi			Toimittajan vanha/uusi koodi
LUVAR303035	CD301BC vastussarja	2 x 475 W	(lohko)	11100152SP/ 88000291
LUVAR301205	CD302BC sähkösulatussarja 1600 W	2 x 800 W	(lohko)	11360019SP/ 88000292
LUVAR301206	CD303BC sähkösulatussarja 2600 W	2 x 1300 W	(lohko)	11360024SP/ 88000293
LUVAR301236	CD304BC sähkösulatussarja	2 x 1600 W	(lohko)	11100155SP/ 30358815

PUHALLINAUKKOVASTUKSET

Tuotenumero	Halk. mm	Soveltuvuus	Toimittajan vanha/uusi koodi
* LUVAR300250	450	FHB-4,-6,-12,-14...16,-18,-21,-23, PC-108..113, PB-1,-3, AHB-2, -3,-5,-6,-8	9460004608S/ 30357558
LUVAR300251	350	FHB-1..3,-5,-7,-8,-10,-11,-13, PC-103,-105..107	9460004606S/ 30357557
* LUVAR300258	500	FHB-9,-17,-19,-20,-22,-24..27, FHC-1..5,-8, PC-114..116, PB-2, -4..6, AHB-4,-7,-9..13	9460004609S/ 30357559

Muut osat

LUVAR303014	Kondenssivesiputken suojakouru 1 m RST s = 1,5 mm
-------------	---

VESISUIHKUPUTKISTO

Tuotenumero	Tyyppi	Toimittajan vanha/uusi koodi
LUVAR300303	Vesisuihkuputkiston suutin PJ28-B	9460005107S/ 30358058
LUVAR300307	Vesisuihkuputkiston supistusnipa 1/2"/1/8"MS	9460004918S/ 30358055
LUVAR300308	Vesisuihkuputk. T-liitin 15 x 1/2" x 15 messinkiosa	9460004970S/ 30357585

LU-VE PUHALLINHÖYRYSTIMET

SHS
Lamellijako 5 mm
1~/230 V/50 Hz



Tuotenumero	Malli	Pinta-ala m ²	Teho kW (R452A) t2 -8 °C, dt 8K	Puhallimet Ø 230 mm
LUHOY117102	SHS8 0,7 kW	2	0,49	1
LUHOY117104	SHS12 0,78 kW	2	0,55	1
LUHOY117106	SHS13 0,95 kW	2,8	0,67	1
LUHOY117108	SHS15 1,04 kW	2,8	0,73	1
LUHOY117110	SHS18 1,43 kW	3,7	1,00	2
LUHOY117112	SHS22 1,57 kW	3,7	1,10	2
LUHOY117114	SHS26 2,05 kW	5,4	1,44	2
LUHOY117116	SHS32 2,29 kW	5,4	1,61	3

Katso korjauskertoimet SC2 ja SC3 s.31

Sähkösulatus

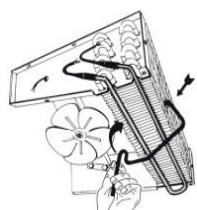

Tuotenumero	Malli	Teho W	Soveltuu
LUVAR117928	RCE021 (B/SHS 8/12) vastus	335 W	SHS 8:lle ja 12:lle
LUVAR117929	RCE022 (B/SHS 13/15) vastus	460 W	SHS 13:lle ja 15:lle
LUVAR117930	RCE023 (B/SHS 18/22) vastus	585 W	SHS 18:lle ja 22:lle
LUVAR117931	RCE024 (B/SHS 26/32) vastus	825 W	SHS 26:lle ja 32:lle
LUVAR117940	RCE-vastuksien SHS26-32 kiinnityskoukku		
LUVAR117881	SHS tippuvesiyhde kulma		

SMA/SMX

Lamellijako 7 mm
Sähkösulatus



Tuotenumero	Malli	Teho kW (R452A) t2 -8 °C, dt 8K	Puhaltimet Ø 300 mm
LUHOY118668	SMX-313-E-7-STOCK höyrystin	2,08	1

Katso korjauskertoimet SC2 ja SC3 s.31

Sulatusvastukset

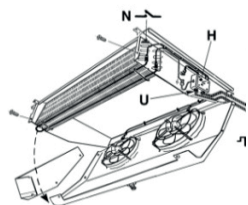

Tuotenumero	Malli	Soveltuu
* LUVAR117915	SMA130 790W	SMA 111/211/311:lle
LUVAR117918	SMA132 1450W	SMA 121/221/321:lle

Minimagic MMC

Lamellijako 4,5 mm
alumiinikuori



Tuotenumero	Malli	pit. x kork. x syv. mm	Teho kW (R404A) t2 -8 °C, dt 8K	Puhaltimet Ø 254 mm
LUHOY119100	MMC118 N45 (4,5 mm) 1,18 KW	619 x 148 x 435	0,88	1
LUHOY119101	MMC128 N45 (4,5 mm) 2,32 KW	1119 x 148 x 435	1,74	2

Sähkösulatussarjat

Tuotenumero	Malli	Soveltuu
LUHOY119102	Sähkösulatussarja MMC 500 370W 30258407	MMC118
LUHOY119103	Sähkösulatussarja MMC 1000 700W 30258408	MMC128

Tippa-altaat

LUVAR150400	Minimagic 118 sisempi tippa-allas 30258299	MMC118
LUVAR150401	Minimagic 128 sisempi tippa-allas 30258650	MMC128

Seinäasennussarjat

LUVAR150402	Minimagic 118 seinäasennussarja 30263141	MMC118
LUVAR150403	Minimagic 128 seinäasennussarja 30263142	MMC128

EHP

Lamellijako 4,3 mm



Katso korjauskertoimet SC2 ja SC3 s.31

Tuotenumero	Malli	pit. x kork. x syv. mm	Teho kW (R452A) t2 -8 °C, dt 8K	Puhaltimet Ø 154 mm
LUHOY117121	EHP 9 puhallinhöyrystin	390 x 102 x 352	0,43	1

Katso korjauskertoimet SC2 ja SC3 s.31

LU-VE PUHALLINHÖYRYSTIMIEN VARAOSAT

F27HC

Puhallinmoottori

Tuotenumero	Malli	Puhallintyyppi	Soveltuu
LUVAR117870	W26/A 50/60Hz S2HC/F27HC (30087240) puhallinmoottori	AC	F27H

Sähkösulatus

Tuotenumero	Malli	Teho W	Soveltuu
LUVAR117845	SHB01 (S2HC/F27HC)		F27HC 25-36:lle
LUVAR117846	SHB02 (S2HC,S3HC,F27HC)		F27HC 49-71:lle
LUVAR117847	SHB03 (S2HC,S3HC,F27HC,F35HC)		F27HC 107:lle
* LUVAR117848	SHB04 (S2HC,F27HC)		F27HC 142:lle
LUVAR117860	SHC01 (S2HC,F27HC)	610 W	F27HC 25-36:lle
LUVAR117862	SHC02 (S2HC,F27HC)	1080 W	F27HC 49-71:lle
LUVAR117864	SHC03 (S2HC,F27HC)	1540 W	F27HC 107:lle

E SBRINAMENTO ELETTRICO / ELECTRIC DEFROST / DÉGIVRAGE ÉLECTRIQUE / ELEKTRISCHE ABTAUUNG / DESESCARCHE ELÉCTRICO									
F27HC...		Modello Type Modèle Modell Modelo	25-4 19-6 16-7	36-4 28-6 23-7	49-4 38-6 31-7	71-4 55-6 46-7	107-4 85-6 70-7	142-4 110-6 92-7	
STANDARD	Batteria Coil Batterie Block Bateria	N° Mod. / Type (230V) x1 W	2 SHC01 610	2 SHC01 610	2 SHC02 1080	2 SHC02 1080	2 SHC03 1540	2 SHC04 2000	
	...E	TOT. W	1220	1220	2160	2160	3080	4000	
	OPTIONAL	Convogliatore Shroud Diffuseur Ventilatorring Enbocadura	N° Mod. Type (230V) x1 W	1 RV305 130	1 RV305 130	2 RV305 130	2 RV305 130	3 RV305 130	4 RV305 130
		OPTIONAL	TOT. W	130	130	260	260	390	520
...E	STANDARD + OPTIONAL	TOT. W	1350	1350	2420	2420	3470	4520	

Puhallinmoottorit

Tuotenumero	Malli	Puhallintyyppi	Soveltuu
F30HC			
LUVAR117890	A4E300-AR26-35 F30HC (30160322) puhallinmoottori	AC	F30HC

F35HC			
LUVAR117871	V350/B S3HC/F35HC (30087443) puhallinmoottori	AC	F35HC

Sähkösulatus

Tuotenumero	Malli	Teho W	Soveltuu
LUVAR117849	SHB05 (S3HC, F35HC)	275 W	SHB05 (S3HC,F35HC)
LUVAR117847	SHB03 (S2HC, S3HC, F27HC, F35HC)	480 W	SHB03 (S2HC, S3HC, F27HC, F35HC)
* LUVAR117850	SHB06 (S3HC, F35HC)	720 W	SHB06 (S3HC,F35HC)
LUHOY117837	SHC30 (S3HC, F35HC)	450 W	SHC30 (S3HC,F35HC)
LUHOY117839	SHC32 (S3HC, F35HC)	1150 W	SHC32 (S3HC,F35HC)
LUHOY117841	SHC33 1500W (S3HC, F35HC)	1500 W	SHC33 1500W (S3HC,F35HC)
LUHOY117854	SHRHEA-S3HC kaulusvastus	165 W	SHRHEA-S3HC kaulusvastus

E SBRINAMENTO ELETTRICO / ELECTRIC DEFROST / DÉGIVRAGE ÉLECTRIQUE / ELEKTRISCHE ABTAUUNG / DESESCARCHE ELÉCTRICO										
F35HC										
F35HC...E	Modello	Type	73-4	106-4	145-4	215-4	272-4	323-4	362-4	430-4
	Modèle	Modell	59-6	84-6	117-6	174-6	218-6	261-6	290-6	348-6
		Modelo	59-6	84-6	117-6	174-6	218-6	261-6	290-6	348-6
STANDARD	Batteria	N°	4	6	4	6	6	6	6	6
	Coil	Mod. / Type	SHC30	SHC30	SHC31	SHC31	SHC32	SHC32	SHC33	SHC33
	Batterie	(230 V) x1 W	450	450	800	800	1150	1150	1500	1500
	Block	Tot. W	1800	22700	3200	4800	6900	6900	9000	9000
	Bateria									
STANDARD	Bacinella	N°	1	1	1	1	1	1	1	1
	Drain tray	Mod. / Type	SHB05	SHB05	SHB03	SHB03	SHB06	SHB06	SHB07	SHB07
	Egouttoir	(230 V) x1 W	275	275	480	480	720	720	940	940
	Tropfwanne	TOT. W	2075	2975	3680	5280	7620	7620	9940	9940
	Bandeja									
OPTIONAL	Convogliatore	N°	1	1	2	2	3	3	4	4
	Shroud	Mod. / Type	RV370	RV370	RV370	RV370	RV370	RV370	RV370	RV370
	Diffuseur	(230 V) x1 W	165	165	165	165	165	165	165	165
	Ventilatorring	Tot. W	165	165	330	330	495	495	660	660
	Embocadura									
STANDARD + OPTIONAL		TOT. W	2945	3140	4010	5610	8115	8115	10600	10600

Tuotenumero	Malli	Puhallintyyppi	Soveltuu
-------------	-------	----------------	----------

Puhallinmoottori

SHS

LUVAR150314	W8 SHS8-32 (30087285) puhallinmoottori	AC	SHS
-------------	--	----	-----

Tuotenumero	Malli	Teho W	Soveltuu
LUVAR117928	RCE021 (B/SHS 8/12) vastus	335 W	SHS 8:lle ja 12:lle
LUVAR117929	RCE022 (B/SHS 13/15) vastus	460 W	SHS 13:lle ja 15:lle
LUVAR117930	RCE023 (B/SHS 18/22) vastus	585 W	SHS 18:lle ja 22:lle
LUVAR117931	RCE024 (B/SHS 26/32) vastus	825 W	SHS 26:lle ja 32:lle
LUVAR117940	RCE-vastuksien SHS26-32 kiinnityskoukku		
LUVAR117881	SHS tippuvesiyhde kulma		

Tuotenumero	Malli	Puhallintyyppi	Soveltuu
-------------	-------	----------------	----------

SHP

LUVAR117874	230V/50Hz SHP/SHF puhallinmoottori (30087466)	AC	EHP 9
-------------	---	----	-------

SMA

LUVAR117889	A4E300-AR26-33 (30160325) SMA puhallinmoottori	AC	SMA/SMX
-------------	--	----	---------

SHA

LUVAR150315	W26 ELCO SHA puhallinmoottori (30086943)	AC	SHA
-------------	--	----	-----

CS45

LUVAR117945	A4D450-BG14 CS45H (30109656) puhallinmoottori	AC, 400V	CS45H
-------------	---	----------	-------

Sähkösulatus

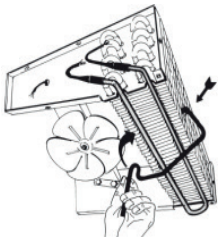

Puhallinmoottorit

LU-VE KAHTEN SUUNTAAN PUHALTAVIEN PUHALLINHÖYRYSTIMIEN VARAOSAT

Sähkösulatus

Tuotenumero	Malli
SMDN/SMDS	
LUVAR117861	DE6 SHDN..S/SMDS..N lohkovastus
LUVAR117883	DE8 1200W SHDN..S/SMDS..N lohkovastus
LUVAR117884	DE9 1750W SHDN..S/SMDS..N/SHA lohkovastus

Fig. 4 BMD... - SMD...

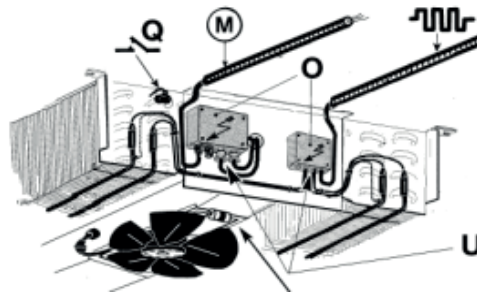

SBRINAMENTO ELETTRICO / ELECTRIC DEFROST / DEGIVRAGE ELECTRIQUE / ELEKTRISCHE ABTAUUNG / RESISTENCIAS ELÉCTRICAS / ЭЛЕКТРООТТАВКИ		Modello	Type	Modèle	Modell	Modelo	Модель
BHDN...E - SHDN...E		57 - 32	85 - 32	126 - 32	169 - 32	253 - 32	338 - 32
BMDN...E - SMDN...E		37 - 50	56 - 50	82 - 50	111 - 50	166 - 50	222 - 50
		25 - 80	36 - 80	53 - 80	72 - 80	108 - 80	144 - 80
BHDS...E - SHDS...E		52 - 32	74 - 32	114 - 32	146 - 32	221 - 32	294 - 32
BMDS...E - SMDS...E		34 - 50	49 - 50	73 - 50	98 - 50	148 - 50	196 - 50
		21 - 80	31 - 80	46 - 80	62 - 80	93 - 80	124 - 80
Resistenze elettriche	N°	2	2	2	2	2	2
Electric heaters	Mod. Type	DE6	DE6	DE7	DE8	DE9	DE10
Resistances électriques	Модель	DE6	DE6	DE7	DE8	DE9	DE10
Heizstäbe	V	230	230	230	230	230	230
Resistencias eléctrica	W (x1)	650	650	1000	1200	1770	2380
Электрические сопротивления	Tot. W	1300	1300	2000	2400	3540	4760
							5800

Puhallinmoottorit

Tuotenumero	Malli	Puhallintyyppi	Soveltuu
SHDN			
LUVAR150355	A4E330-AB-16-20 230/1/50-60Hz puhallinmoottori SHDN	AC, 230 V	SHDN
SHDS/SMDS			
LUVAR150366	A6E330-AA02-10 V330/6P puhallinmoottori SHDS/SMDS	AC	SHDS, SMDS

LU-VE PUHALLINLAUHDUTTIMIT

STVF 1~/230V/50Hz

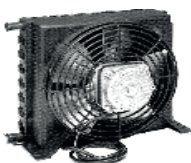

Tuotenumero	Malli	Teho W (R404A) dt 15 °C	Puhallimet kpl x Ø
LULAU117567	STVF-93 0,93 kW ilmajäähdytteinen lauhdutin	925	1 x 230
LULAU117568	STVF-100 1,0 kW ilmajäähdytteinen lauhdutin	1000	1 x 200
LULAU117569	STVF-124 1,24 kW ilmajäähdytteinen lauhdutin	1235	1 x 254
LULAU117571	STVF-139 1,39 kW ilmajäähdytteinen lauhdutin	1385	1 x 230
LULAU117572	STVF-194 1,94 kW ilmajäähdytteinen lauhdutin	1935	1 x 254
LULAU117573	STVF-273 2,73 kW ilmajäähdytteinen lauhdutin	2730	1 x 275
LULAU117574	STVF-400 4,0 kW ilmajäähdytteinen lauhdutin	4000	1 x 330
LULAU117577	STVF-520 5,21 kW ilmajäähdytteinen lauhdutin	5200	1 x 330
SHVS			
LULAU118345	SHVS5/1V 1x350 mm 3.2 mm ilmalaauhdutin	5000	1 x 350
SAV			
LULAU118896	SAV32N 3410H ilmalaauhdutin 3 kW	3000	1 x 350

LU-VE PUHALLINLAUHDUTTIMIEN VARAOSAT

Puhallinmoottorit

	Tuotenumero	Malli	Soveltuu
STVF			
	LUVAR150311	12W/S STVF (30094119) puhallinmoottori	
	LUVAR150312	11W/S STVF (30094122) puhallinmoottori	
SHVS			
	LUVAR150364	S6E330-AP-02-34 6P/S SHVS puhallinmoottori (30091042)	SHVS 330 6P
SHVN			
	LUVAR150363	S4E330-AP20-43 230/1/50-60 Hz puhallinmoottori SHVN	SHVN 330
	LUVAR150365	A4E350-AQ02-11 350mm 4P 230V/1 puhallinmoottori SHVN	SHVN 350

GÜNTNER PUHALLINHÖYRYSTIMET

Matala höyrystin alumiinikuorilla, EC-puhaltimet, HFC, 32 bar

Slim Compact
Lamellijako 7 mm
Ilmasulatus



Tuotenumero	Malli	Teho dt 8 °C kW (mid) R452A	Teho dt 7°C kW (mid) R452A	Puhaltimet kpl x halk.mm	Sulatusvastus- sarja
GUHOY273790	GASC RX 020.1/11N/ FDA7A.TNNN	0,95	0,52	1 x 200	GUVAR273300
GUHOY273792	GASC RX 020.1/21N/ DDA7A.TNNN	1,55	1,27	2 x 200	GUVAR273304
GUHOY273791	GASC RX 031.1/11M/ DDA7A.TNNN	1,18	0,96	1 x 315	GUVAR273301
GUHOY273793	GASC RX 031.1/11M/ DFA7A.TNNN	1,70	1,41	1 x 315	GUVAR273301
GUHOY273794	GASC RX 031.1/11N/ DFA7A.TNNN	1,93	1,60	1 x 315	GUVAR273301
GUHOY273795	GASC RX 031.1/11N/ FFA7A.TNNN	2,71	2,24	1 x 315	GUVAR273302
GUHOY273796	GASC RX 031.1/21M/ DFA7A.TNNN	3,40	2,83	2 x 315	GUVAR273303
GUHOY273797	GASC RX 031.1/21N/ DFA7A.TNNN	4,08	3,20	2 x 315	GUVAR273303

Matala höyrystin alumiinikuorilla, EC-puhaltimet, HFC, 32 bar

Lamellijako 7 mm
Sähkösulatus

Tuotenumero	Malli	Teho dt 8 °C kW (mid) R452A	Teho dt 7°C kW (mid) R452A	Puhaltimet kpl x halk.mm
GUHOY273780	GASC RX 020.1/11N/ FDA7E.TNNN	0,95	0,52	1 x 200
GUHOY273781	GASC RX 020.1/21N/ DDA7E.TNNN	1,55	1,27	2 x 200

Matala höyrystin alumiinikuorilla, EC-puhaltimet, HFC ja A2L-kylmäaineet, 32 bar

Lamellijako 7 mm
Sähkösulatus



Tuotenumero	Malli	Teho dt 8 °C kW (mid) R452A	Teho dt 6 °C dew kW R455A	Puhaltimet kpl x halk.mm
GUHOY273693	GASC PX 020.1/11N/ FDA7E.TNNN	0,95	1,22	1 x 200
GUHOY273694	GASC PX 020.1/21N/ DDA7E.TNNN	1,55	1,64	2 x 200
GUHOY273695	GASC PX 020.1/31M/ DDA7E.TNNN	2,18	2,35	3 x 200
GUHOY273696	GASC PX 031.1/11M/ DFA7E.TNNN	1,72	2,10	1 x 315
GUHOY273697	GASC PX 031.1/11M/ FFA7E.TNNN	2,30	2,77	1 x 315
GUHOY273698	GASC PX 031.1/11N/ FFA7E.TNNN	2,71	3,23	1 x 315
GUHOY273699	GASC PX 031.1/21M/ DDA7E.TNNN	2,37	3,04	2 x 315
GUHOY273700	GASC PX 031.1/21M/ DFA7E.TNNN	3,40	4,21	2 x 315
GUHOY273701	GASC PX 031.1/21N/ DFA7E.TNNN	4,08	5,06	2 x 315
GUHOY273702	GASC PX 031.1/21N/ FFA7E.TNNN	5,48	6,67	2 x 315
GUHOY273703	GASC PX 031.1/31N/ DFA7E.TNNN	6,06	7,67	3 x 315

Katso korjauskertoimet SC2 ja SC3 s.31

Sulatusvastukset

Tuotenumero	Malli
GUVAR273300	GASC sähkösulatussarja 230V-1-0.59 kW (AY7.001473)
GUVAR273301	GASC sähkösulatussarja 230V-1-0.95 kW (AY7.001474)
GUVAR273304	GASC sähkösulatussarja 230V-1-1 kW (AY7.004216)
GUVAR273302	GASC sähkösulatussarja 230V-1-1.55 kW (AY7.001475)
GUVAR273303	GASC sähkösulatussarja 230V-1-1.8 kW (AY7.001476)

GÜNTNER CO₂ -HÖYRYSTIMET**Mini Compact**Lamellijako 7 mm
Sähkösulatus

Tuotenumero	Malli	Teho dt 8 °C kW (SC2)	Teho dt 7 °C kW (SC3)	Puhaltimet kpl x halk. mm
<i>Matala höyrystin alumiinikuorilla, EC-puhaltimet, 80 bar</i>				
GUHOY273783	GAMC CX 020.1/21M/DYA7E.TNNN	1,10		2 x 200

Slim CompactLamellijako 7 mm
Sähkösulatus

<i>Matala puhallinhöyrystin alumiinikuorilla, EC-puhaltimet, 80 bar</i>				
GUHOY273784	GASC CX 020.1/31N/FDA7E.TNNN	2,73	2,54	3 x 200
GUHOY273785	GASC CX 030.1/21N/DFA7E.TNNN	4,40	3,50	2 x 300
GUHOY273786	GASC CX 030.1/21N/FFA7E.TNNN	6,13	4,84	2 x 300

Matala höyrystin alumiinikuorilla, EC-puhaltimet, 80 bar

GUHOY273634	GASC CX 031.1/11M/DFA7E.TNNN	1,88	1,47	1 x 315
GUHOY273639	GASC CX 031.1/21M/DDA7E.TNNN	2,67	2,13	2 x 315
GUHOY273643	GASC CX 031.1/21M/DFA7E.TNNN	3,79	2,90	2 x 315
GUHOY273637	GASC CX 031.1/21N/DFA7E.TNNN	4,40	3,47	2 x 315
GUHOY273640	GASC CX 031.1/21N/FFA7E.TNNN	5,85	4,46	2 x 315

*Matala kahteensuuntaan puhaltava höyrystin alumiinikuorilla, EC-puhaltimet, 80 bar***Dual Compact**Lamellijako 7 mm
Sähkösulatus

GUHOY273647	GADC CX 035.1/11E/DEA7E.TNNN	1,80		1 x 350
GUHOY273642	GADC CX 035.1/11E/HDA7E.TNNN	2,41		1 x 350
GUHOY273636	GADC CX 035.1/21E/DDA7E.TNNN	3,32		2 x 350
GUHOY273641	GADC CX 035.1/21E/HDA7E.TNNN	4,84		2 x 350
GUHOY273644	GADC CX 035.1/21S/DDA7E.TNNN	3,97		2 x 350
GUHOY273646	GADC CX 035.1/21S/FDA7E.TNNN	4,95		2 x 350
GUHOY273636	GADC CX 035.1/21E/DDA7E.TNNN	3,32		2 x 350
GUHOY273645	GADC CX 035.1/31S/FDA7E.TNNN	7,69		3 x 350

VARAOSAHÖYRYSTIMET ROEN

(mitat lohkon maksimimittoja päätytelteineen)

Tuotenumero	Malli	A pituus/mm	B leveys/mm	C korkeus/mm
TAHOY124905	AGEKO05	260	150	110
TAHOY124910	AGEKO09	260	200	170
TAHOY124915	AGEKO13	330	175	150
TAHOY124981	E-LUX7 (410)	330	175	150
TAHOY124982	COMB039 M401	210	400	109

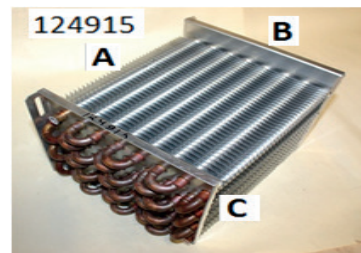
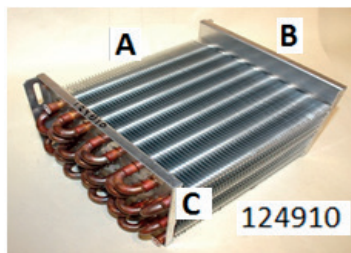
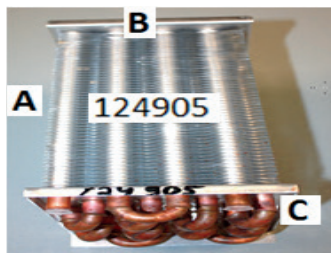

PACKLESS KOAKSIAALILÄMMÖNSIIRTIMET

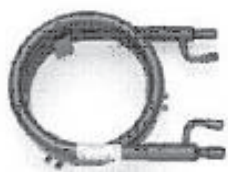

Tuotenumero	Malli	Teho kW lauhdutin	Teho kW (R404A) höyrystin	Vesivirta l/min.
PALVK240505	COAX-2051-H	1,70	1,20	4,5

H-mallit varustettu asennusjaloilla.

Lauhtuminen +40°C

Lauhdutin: sisääntulevan veden lämpötila +29°C

ALFA LAVAL LEVYLÄMMÖNSIIRTIMET



Tuotenumero	Malli	Yhdekkö	Levy- tyyppi	Valmistajan tuotenumero
AFVAI300083	CBH18-23A levylämmönvaihdin eristettynä	S1S2S3S4 ulkok. 3/4"		3287101704

CBH18 – PED-hyväksyntä, paine- tai lämpötiladiagrammi

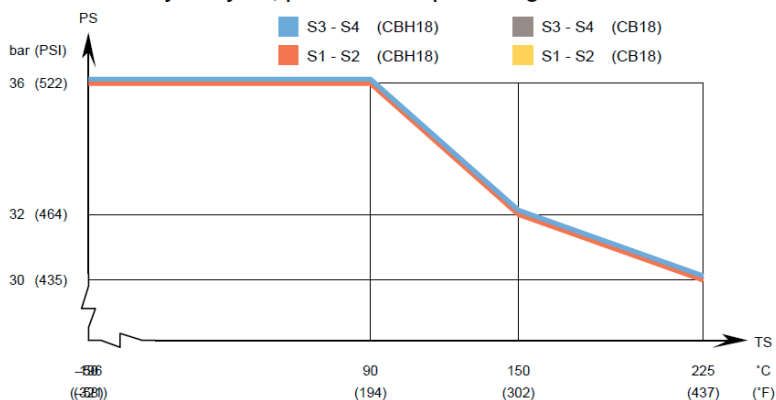

Tuotenumero	Malli	Yhdekoot	Levy-tyyppi	Valmistajan tuotenumero
AFVAI302630	CB30-8 (H23,H23)	S1S2S3S4 j 7/8"	H	3075058483
AFVAI302631	CB30-10 (H23,V22)	S1S2 Ulkok. 1" S3S4 j 7/8"	H	3075059865
AFVAI302632	CB30-10 (H23,H23)	S1S2S3S4 j 7/8"	M	3075058500
AFVAI302633	CB30-14M (H23,H23)	S1S2S3S4 j 7/8"	M	3075014040
AFVAI302634	CB30-20 (H23,H23)	S1S2S3S4 j 7/8"	M	3075058501
AFVAI302635	CB30-24 (H23,H23)	S1S2S3S4 j 7/8"	M	3075058503
AFVAI302636	CB30-30 (H23,H23)	S1S2S3S4 j 7/8"	M	3075030642
AFVAI302637	CB30-40 (H23,H23)	S1S2S3S4 j 7/8"	M	3075058504

Suunnittelupaine ja -lämpötila

CB30 – PED-hyväksyntä, paine- tai lämpötiladiagrammi

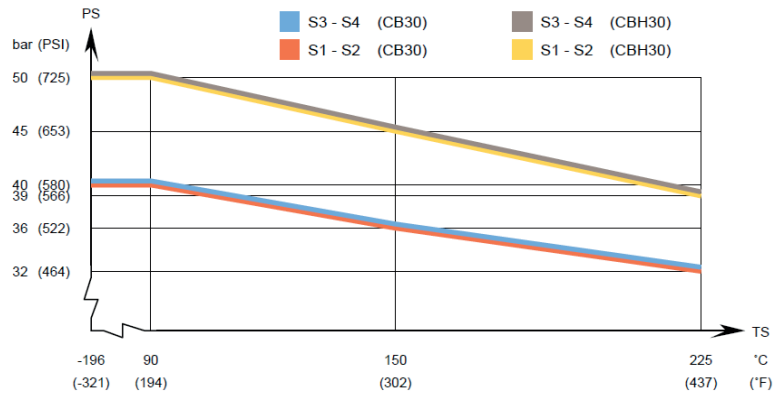

AFVAI302638	CB60-16 (L22,V22)	S1S2 ulkok. 1" S3S4 j 7/8"	M	3075059954
AFVAI302639	CB60-24 (L22,V22)	S1S2 ulkok. 1" S3S4 j 7/8"	M	3075059956
AFVAI302641	CB60-28 (L22,L22)	S1S2S3S4 j 1 3/8"	H	3075059962
AFVAI302642	CB60-36 (L22,L22)	S1S2S3S4 j 1 3/8"	H	3075059963
AFVAI302643	CB60-36 (L22,V22)	S1S2 ulkok. 1" S3S4 j 7/8"	M	3075059957
AFVAI302644	CB60-48 (L22,V22)	S1S2 ulkok. 1" S3S4 j 1 3/8"	M	3075059958
AFVAI302645	CB60-48 (L22,L22)	S1S2S3S4 j 1 3/8"	H	3075059964
AFVAI302646	CB60-58 (L22,V22)	S1S2 ulkok. 1" S3S4 j 1 3/8"	M	3075059959
AFVAI302648	CB60-28 (L22,V22)	S1S2 ulkok. 1" S3S4 j 1 3/8"	M	3075059953
AFVAI300057	Eristys 3456214102 levylämmönvaihtimeen CBH60/CB60			3456214102

Suunnittelupaine ja -lämpötila

CB60/CBH60 – PED-hyväksyntä, paine- tai lämpötiladiagrammi

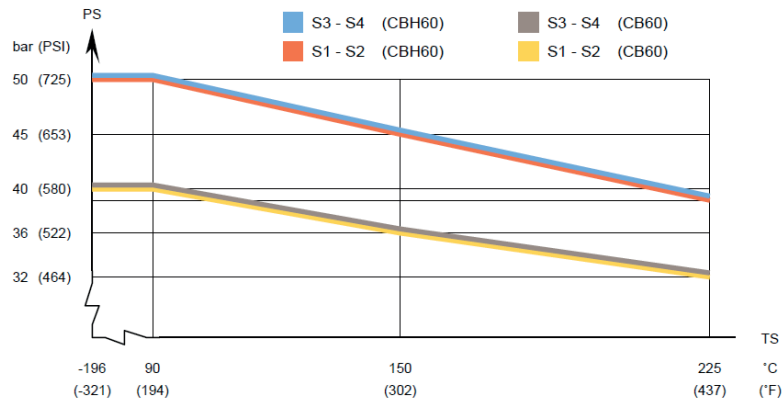

Tuotenumero	Malli	Yhdekkö	Levytyyppi	Valmistajan tuotenumero
AFVAI302650	CB110-40 (D21,B23)	S1S2 ulkok. 2" S3S4 j 2 1/8"	M	3075058524
AFVAI302651	CB110-70 (D21,B23)	S1S2 ulkok. 2" S3S4 j 2 1/8"	M	3075058525
AFVAI302652	CB110-86 (D21,B23)	S1S2 ulkok. 2" S3S4 j 2 1/8"	M	3075058523
AFVAI302653	CB110-114 (D21,B23)	S1S2 ulkok. 2" S3S4 j 2 1/8"	M	3075058522

Suunnittelupaine ja -lämpötila

CB110/CBH110 – PED-hyväksyntä, paine- tai lämpötiladiagrammi

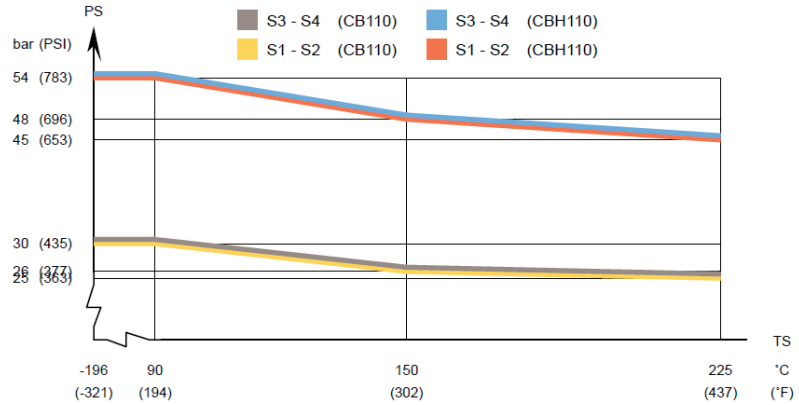

AFVAI302660	CB210-60 (CPFN)	S1S2S3S4 kompaktilaippa DN80/PN40	M	3075023491
-------------	-----------------	-----------------------------------	---	------------

Suunnittelupaine ja -lämpötila

CB210/CBH210 – PED-hyväksyntä, paine- tai lämpötiladiagrammi

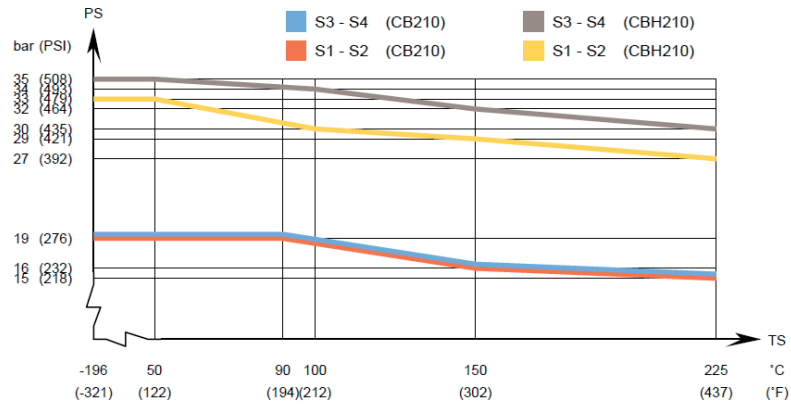

VARAAJAT

GVN-VARAAJAT

Kaikkiin varaajiin sisältyy:

- Nestepinnan tarkkailulasi, määrä riippuu mallista
- Lähtö- ja tulopuolen rotalock-venttiilit
- Varoventtiilin yhde NPT 1/2"



33 bar varaajat vaakamallit

Tuotenumero	Malli	Tilavuus / max.paine	Pituus/ halkaisija	Liitännät/ rotalock lähtö/tulo
GVNTU122150	6 l vaakavaraaja 33 bar GVN	6 l/33 bar	425 x 165 mm	1" / 1"
GVNTU122151	10 l vaakavaraaja 33 bar GVN	10 l/33 bar	565 x 165 mm	1" / 1"
GVNTU122152	15 l vaakavaraaja 33 bar GVN	15 l/33 bar	460 x 219 mm	1" / 1"
GVNTU122153	20 l vaakavaraaja 33 bar GVN	20 l/33 bar	590 x 219 mm	1" / 1 1/4"
GVNTU122154	25 l vaakavaraaja 33 bar GVN	25 l/33 bar	720 x 219 mm	1" / 1 1/4"
GVNTU122155	30 l vaakavaraaja 33 bar GVN	30 l/33 bar	600 x 273 mm	1 3/4" / 1 3/4"
GVNTU122156	40 l vaakavaraaja 33 bar GVN	40 l/33 bar	780 x 273 mm	1 3/4" / 1 1/4"
GVNTU122157	50 l vaakavaraaja 33 bar GVN	50 l/33 bar	700 x 324 mm	1 3/4" / 1 3/4"
GVNTU122158	75 l vaakavaraaja 33 bar GVN	75 l/33 bar	1000 x 324 mm	1 3/4" / 1 3/4"

Piirroksissa: 15 l pystymalli 30 l vaakamalli

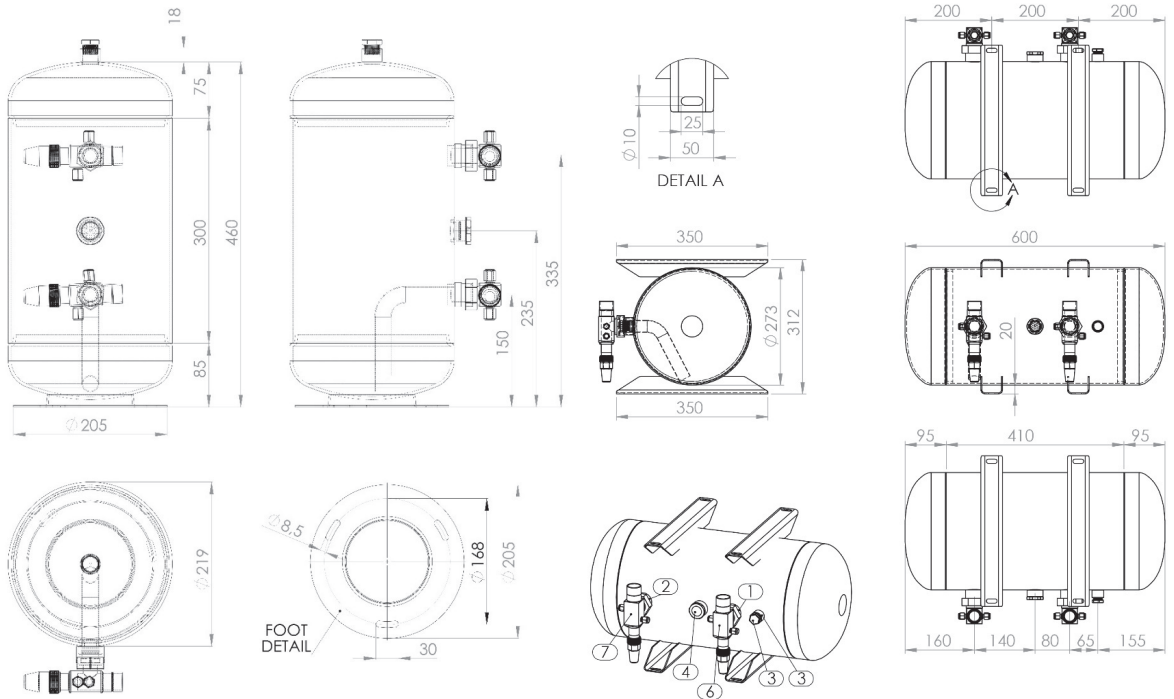

33 bar varaajat pystymallit

Tuotenumero	Malli	Tilavuus/ max.paine	Korkeus/ halkaisija	Liitännät/ rotalock lähtö/tulo
GVNTU122161	10 l pystyvaraaja 33 bar GVN	10 l/33 bar	460 x 187 mm	1" / 1"
GVNTU122162	15 l pystyvaraaja 33 bar GVN	15 l/33bar	460 x 219 mm	1" / 1"
GVNTU122163	20 l pystyvaraaja 33 bar GVN	20 l/33bar	590 x 219 mm	1" / 1 1/4"
GVNTU122164	30 l pystyvaraaja 33 bar GVN	30 l/33bar	910 x 219 mm	1" / 1 1/4"
GVNTU122165	40 l pystyvaraaja 33 bar GVN	40 l/33 bar	785 x 273 mm	1 3/4" / 1 3/4"
GVNTU122166	50 l pystyvaraaja 33 bar GVN	50 l/33 bar	975 x 273 mm	1 3/4" / 1 3/8"
GVNTU122167	75 l pystyvaraaja 33 bar GVN	75 l/33 bar	1045 x 324 mm	1 3/4" / 1 3/4"
GVNTU122168	90 l pystyvaraaja 33 bar GVN	90 l/33bar	1210 x 324 mm	1 3/4" / 2 1/4"

Halkaisija

45 bar varaajat pystymallit

GVNTU122170	10 l pystyvaraaja 45 bar GVN	10 l/45 bar	165 mm	1" / 1"
GVNTU122171	15 l pystyvaraaja 45 bar GVN	15 l/45 bar	219 mm	1 1/4" / 1 1/4"
GVNTU122172	30 l pystyvaraaja 45 bar GVN	16 l/45 bar	220 mm	2 1/4" / 1 1/4"
GVNTU122173	50 l pystyvaraaja 45 bar GVN	50 l/45 bar	273 mm	1 3/4" / 1 3/4"

Varaosat GVN varaajiin

GVNTU122141	Näkölasia tiivisteineen SW36 GVN-varaajiin
GVNTU122142	NBR-tiiviste 26 mm/3 mm

PINTAVAHTI



Tuotenumero	Malli
BIVLI220936	347403-02 pintavahti BZ kierre

FRIGOMEC PYSTYVARAAJAT, NESTESÄILIÖT



Ei varoventtiilyhdettä

Tuotenumero	Malli	Max. käyttöpaine	PED art.	Liitännät ulos/sisään
FRITU121400	RV-100X204 1,3 l	28 bar	4 par. 3	ODS 10,2(Cu)/Venttiili 1/4"
FRITU121401	RV-120X262 2,4 l	32 bar	Cat I	ODS 5/8"(Cu)/Venttiili 3/8" SAE
FRITU121402	RV-130X314 3,4 l	28 bar	Cat I	
FRITU121403	RV-160X345 5,6 l	28 bar	Cat I	ODS 14,2(Cu)/Venttiili 1/2" SAE
FRITU121404	RV-180X390 7,8 l	28 bar	Cat II	ODS 16 (fe)/Venttiili 1/2"

ESK VARAAJAT, PYSTYMALLIT 40 BAR



Tuotenumero	Malli	Tilavuus/litraa	Liitännät ulos/sisään
ESMUU140735	S-3,8/12-12V-E-CD	3,8	12/12 mm
ESMUU140736	S-5,7/12-12V-E-CD	5,7	12/12 mm
ESMUU140737	S-7,5/16-16V-E-CD	7,5	16/16 mm
* ESMUU140738	S-9,6/16-16V-E-CD	9,6	16/16 mm
ESMUU140739	S-15/22-22V-E-CD	15	22/22 mm

T2/TE2



Tuotenumero	Malli	Paineentasaus	Liitântäkkö	Kapillaariputk. pituus [mm]
Termostaattinen paisuntaventtiili R 134a/513A, alue -40...+10°C				
DATE2131014	T2 068Z3346	Sisäis.tasattu	3/8" laippa x 1/2" laippa	1500
DATE2131016	TE2 068Z3348	Ulkois.tasattu	3/8" laippa x 1/2" laippa	1500
Termostaattinen paisuntaventtiili R 404A/R507A, alue -40...+10°C				
DATE2131015	T2 068Z3400	Sisäis.tasattu	3/8" laippa x 1/2" laippa	1500
DATE2130788	TE2 068Z3403	Ulkois.tasattu	3/8" laippa x 1/2" laippa	1500
Termostaattinen paisuntaventtiili R 404A/R507A, alue -40...+10°C, MOP-piste +15				
DATE2130790	TE2 068Z3405	Ulkois.tasattu	3/8" laippa x 1/2" laippa	1500
Termostaattinen paisuntaventtiili R 404A/R507A, alue -60...-25°C, MOP-piste -20				
DATE2130856	TE2 068Z3411	Ulkois.tasattu	3/8" laippa x 1/2" laippa	1500
Termostaattinen paisuntaventtiili R 407C, alue -40...+10°C				
DATE2131103	TE2 068Z3501	Ulkois.tasattu	3/8" laippa x 1/2" laippa	1500
Termostaattinen paisuntaventtiili R 407C, alue -40...+10°C, MOP-piste +15				
DATE2131100	TE2 068Z3517	Ulkois.tasattu	3/8" laippa x 1/2" laippa	1500
Paisuntaventtiilin suutin T/TE 2				
DATE2131054	Nr.OX 068-2002			
DATE2131055	Nr.OO 068-2003			
DATE2131060	Nr.O1 068-2010			
DATE2131065	Nr.O2 068-2015			
DATE2131070	Nr.O3 068-2006			
DATE2131075	Nr.O4 068-2007			
DATE2131080	Nr.O5 068-2008			
DATE2131085	Nr.O6 068-2009			
Termostaattinen paisuntaventtiili R 452A, alue -40...+10°C				
DATE2130801	TE2 068Z3807	Ulkois.tasattu	3/8" laippa x 1/2" juotos	1500
Termostaattinen paisuntaventtiili R 455A, alue -40...+10°C				
DATE2130851	TE2 068Z7501	Ulkois.tasattu	3/8" laippa x 1/2" juotos	1500
Termostaattinen paisuntaventtiili R 134a/R 513A alue -40...+10°C, MOP-piste +15				
DATE2130791	T2 068Z3387	Sisäis.tasattu	3/8" laippa x 1/2" juotos	1500
Termostaattinen paisuntaventtiili R 134a/R 513A alue -40...+10°C				
DATE2130782	T2 068Z3383	Sisäis.tasattu	3/8" laippa x 1/2" juotos	1500
DATE2130783	TE2 068Z3385	Ulkois.tasattu	3/8" laippa x 1/2" juotos	1500
Termostaattinen paisuntaventtiili R 404A/R507A, alue -40...+10°C				
DATE2130850	T2 068Z3414	Sisäis.tasattu	3/8" laippa x 1/2" juotos	1500
DATE2130784	TE2 068Z3415	Ulkois.tasattu	3/8" laippa x 1/2" juotos	1500
Termostaattinen paisuntaventtiili R 404A/R507A, alue -40...+10°C, MOP-piste +15				
DATE2130848	TE2 068Z3417	Ulkois.tasattu	3/8" laippa x 1/2" juotos	1500
Termostaattinen paisuntaventtiili R 404A/R507A, alue -40...-15°C, MOP-piste -10°C				
DATE2130852	T2 068Z3429	Sisäis.tasattu	3/8" laippa x 1/2" juotos	1500
DATE2130785	TE2 068Z3430	Ulkois.tasattu	3/8" laippa x 1/2" juotos	1500
Termostaattinen paisuntaventtiili R 404A/R507A, alue -60...-25°C, MOP-piste -20°C				
DATE2130786	TE2 068Z3421	Ulkois.tasattu	3/8" laippa x 1/2" juotos	1500

Tuotenumero	Malli	Paineentasaus	Liitântäkkö	Kapillaariputk. pituus [mm]
-------------	-------	---------------	-------------	-----------------------------

Termostaattinen paisuntaventtiili R 448A/R449A, alue -40...+10°C

DATE2130798	T2 068Z3729	Sisäis.tasattu	3/8" laippa x 1/2" juotos	1500
DATE2130797	TE2 068Z3730	Ulkois.tasattu	3/8" laippa x 1/2" juotos	1500

Termostaattinen paisuntaventtiili R 407C, alue -40...+10°C

DATE2131101	T2 068Z3502	Sisäis.tasattu	3/8" laippa x 1/2" juotos	1500
DATE2131102	TE2 068Z3446	Ulkois.tasattu	3/8" laippa x 1/2" juotos	1500

Termostaattinen paisuntaventtiili R 448A, alue -40...+10°C

DATUA132071	TUA 068U3774	Sisäis.tasattu	3/8 x 1/2"/juotos	1500
DATUA132070	TUAE 068U3773	Ulkois.tasattu	3/8 x 1/2"/juotos	1500

Termostaattinen paisuntaventtiili R 404A/R 507, alue -40...+10°C

DATUA131890	TUA 068U2285	Sisäis.tasattu	3/8 x 1/2"/juotos	1500
DATUA131892	TUAE 068U2287	Ulkois.tasattu	3/8 x 1/2"/juotos	1500

Termostaattinen paisuntaventtiili R 407C, alue -40...+10°C

DATUA131902	TUA 068U2325	Sisäis.tasattu	3/8 x 1/2"/juotos	1500
DATUA131904	TUAE 068U2327	Ulkois.tasattu	3/8 x 1/2"/juotos	1500

Termostaattinen paisuntaventtiili R 410A, alue -40...+10°C

DATUA131909	TUAE 068U2780	Ulkois.tasattu	10 x 12 mm/juotos	1500
-------------	---------------	----------------	-------------------	------

Paisuntaventtiilin suutin

DATUA131920	Nr.0 068U1030			
DATUA131921	Nr.1 068U1031			
DATUA131922	Nr.2 068U1032			
DATUA131923	Nr.3 068U1033			
DATUA131924	Nr.4 068U1034			
DATUA131925	Nr.5 068U1035			
DATUA131926	Nr.6 068U1036			
DATUA131927	Nr.7 068U1037			
DATUA131928	Nr.8 068U1038			
DATUA131929	Nr.9 068U1039			

Paisuntaventtiilin elementti R 22, alue -40...+10°C

DATE5131140	TE5 067B3250	Ulkois.tasattu		
-------------	--------------	----------------	--	--

Paisuntaventtiilin elementti R 134a, alue -40...+10°C

DATE5131182	TE5 067B3297	Ulkois.tasattu		
-------------	--------------	----------------	--	--

Paisuntaventtiilin elementti R 404A, alue -40...+10°C

DATE5131161	TE5 067B3342	Ulkois.tasattu		
-------------	--------------	----------------	--	--

Paisuntaventtiilin elementti R 404A, alue -60...-25°C, MOP -20°C

DATE5131163	TE5 067B3343	Ulkois.tasattu		
-------------	--------------	----------------	--	--

Paisuntaventtiilin elementti R 407c, alue -40...+10°C

DATE5131176	TE5 067B3278	Ulkois.tasattu		
-------------	--------------	----------------	--	--

Paisuntaventtiilin elementti R 448A, R449A, alue -60...-25°C, MOP -20°C

DATE5131130	TE5 067B3600	Ulkois.tasattu		
-------------	--------------	----------------	--	--

Paisuntaventtiilin elementti R 448A, R449A, alue -40...+10°C

DATE5131143	TE5 067B3252	Ulkois.tasattu		
-------------	--------------	----------------	--	--

TUA/TUAE



TE 5



Tuotenumero	Malli	Paineentasaus	Liitäntäkoko	Kapillaariputk. pituus [mm]
-------------	-------	---------------	--------------	-----------------------------

Paisuntaventtiilin venttiilirunko TEH

DATE5131105	TE5 067B4007		1/2 x 5/8" suora/juotos	
DATE5131107	TE5 067B4013		1/2 x 5/8" kulma/laippa	
DATE5131110	TE5 067B4008		1/2 x 7/8" suora/juotos	
DATE5131111	TE5 067B4009		1/2 x 5/8" kulma/juotos	
DATE5131115	TE5 067B4010		1/2 x 7/8" kulma/juotos	
DATE5131120	TE5 067B4011		5/8 x 7/8" kulma/juotos	

Paisuntaventtiilin venttiilirunko TEH

DATE5131190	Nr.01 067B2789			
DATE5131195	Nr.02 067B2790			
DATE5131200	Nr.03 067B2791			
DATE5131205	Nr.04 067B2792			

Paisuntaventtiilin elementti R 404A, alue -40...+10°C

DATEM131165	TE12 067B3347	Ulkois.tasattu	5/8" x 7/8" kulma /juotos	
-------------	---------------	----------------	---------------------------	--

Paisuntaventtiilin suutin

DATEM131380	Nr.05 067B2708			
DATEM131379	Nr.06 067B2709			
DATEM131378	Nr.07 067B2710			

Paisuntaventtiilin venttiilirunko TEH

DATEM131127	TE12 067B4022			
-------------	---------------	--	--	--

TE12-venttiilin vanha suutin (067B2170, 067B2172 tai 067B2175), koko venttiili joudutaan korvaamaan uudella TE5-venttiilillä (uusi runko, palje ja suutin), mitoitus tulee tehdä jäähdytystehon mukaan.

Tuotenumero	Malli	Nimellisteho R407C [kW]	Vanha malli
DATTD131963	TGE 10-3 067N4191	9	TGEZ2,5 067N4191
DATTD131964	TGE 10-4 067N4192	13	TGEZ3,5 067N4192
DATTD131965	TGE 10-6 067N4195	19	TGEZ5 067N4195
DATTD131966	TGE 10-8 067N4196	25	TGEZ7 067N4196
DATTD131967	TGE 10-11 067N4047	36	TGEZ10 067N4047
DATTD131968	TGE 20-12.5 067N4200	42	TGEZ12 067N4200
DATTD131969	TGE 20-16 067N4202	53	TGEZ15 067N4202
DATTD131999	TGE 20-20 067N4163	62	TGEZ18 067N4163
DATTD131971	TGE 40-26 067N4206	84	TGEZ24 067N4206
DATTD131973	TGE 40-40 067N4209	121	TGEZ34 067N4209

Nimellisteho R410A [kW]

DATTD131977	TGE 10-6 067N3195	24	TGEL6,5 067N3195
DATTD131978	TGE 10-8 067N3196	32	TGEL9 067N3196
DATTD131979	TGE 10-11 067N3197	45	TGEL13 067N3197

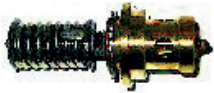

TE 12

TEG

Max. käyttöpainne 49 bar



MUTTERI-/JUOTOS-ADAPTERI

FSA



Tuotenumero	Malli	Liitäntä	Max. käyttöpainne
DAFSA135229	FSA 516m 023U8007	5/8" mutteri/juotos	45 bar
DAFSA135230	FSA22 023U8012	1/4" mutteri/juotos	46 bar
DAFSA135231	FSA33 023U8014	3/8" mutteri/juotos	46 bar
DAFSA135232	FSA44 023U8016	1/2" mutteri/juotos	46 bar
DAFSA135233	FSA32 023U8022	3/8" x 1/4" mutteri/juotos	46 bar

DANFOSS MAGNEETTIVENTTIILI

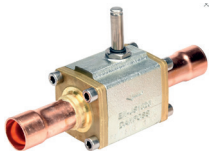
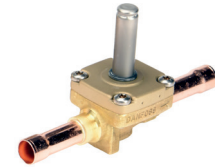

Tuotenumero	Malli	Liitäntä	Toiminta	Max. käyttöpainne
DAMGV131540	EVR3 032F8107	1/4" laippa	NC	45,2 bar
DAMGV131508	EVR6 032L8072	3/8" laippa	NC	45,2 bar
DAMGV131502	EVR10 032L8095	1/2" laippa	NC	45,2 bar
DAMGV131545	EVR3 032F1206	1/4" juotos	NC	45,2 bar
DAMGV131546	EVR3 032F1208	10 mm juotos	NC	45,2 bar
DAMGV131506	EVR6 032L1212	3/8" juotos	NC	45,2 bar
DAMGV131507	EVR6 032L1209	1/2" juotos	NC	45,2 bar
DAMGV131509	EVR10 032L1217	1/2" juotos	NC	45,2 bar
DAMGV131500	EVR15 032L1228	5/8" juotos	NC	45,2 bar
DAMGV131503	EVR20 032L1240	7/8" juotos	NC	45,2 bar
DAMGV131504	EVR25 032L2206	28 mm juotos	NC	45,2 bar
DAMGV131505	EVR32 032L1106	35 mm juotos	NC	45,2 bar
DAMGV131627	Asennuskonsoli EVR 2-10 032F0197			
DAMGV131629	Avausmagneetti 018F0091			

Minimi avautumispainne-ero EVR 2-3 0,0 bar
 EVR 4-22 0,03 bar
 EVR 25-40 0,2 bar

DANFOSS KELA



Tuotenumero	Malli	Virrankulutus [W] 50 Hz	Syöttöjännite [V]	Sähköliitäntä-tyyppi
DAMGV131621	BE240AS 018F6702	11 W	240 V AC	liitäntäkotelo
DAMGV131622	BG024DS 018F6857	16 W	24 V DC	liitäntäkotelo
DAMGV131623	BE230CS 018F6732	17 W	230 V AC	liitäntäkotelo
DAMGV131625	BE024AS 018F6707	12 W	24 V AC	liitäntäkotelo
DAMGV131636	BG240AS 018F6802	13 W	240 V AC	liitäntäkotelo
DAMGV131655	BF230CS 018F6282	16 W	230 V AC	kaapeli 1 m

DANFOSS TERMOSTAATTI KP, RT, UT

Höyrytätöksellä



Tuotenumero	Malli	Koskettimen toiminta	Asetusarvo/ eroalue	Min/max	Anturin tyyppi
DATER132010	KP61 060L110066	SPDT	-30...+15°C	5,5..23/1,5..7	kapillaariputken anturi 2000 mm
DATER132030	KP62 060L110666	SPDT	-30...+15°C	6,0..23/1,5..7	huoneanturi
DATER132040	KP68 060L111166	SPDT	-5...+35°C	4,5..25/1,8..7	huoneanturi

Absorptiotätöksellä



DATER132060	KP77 060L112166	SPDT	20...+60°C	3,5..10/3,5..10	etäanturi 2000 mm
-------------	-----------------	------	------------	-----------------	-------------------

Lisätarvikkeet

Seinäkonsoli

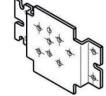

DATER134080	KP 060-105566				
-------------	---------------	--	--	--	--

DATER132220	RT14 017-5099	SPDT	-5...+30°C	2..8/2..10	etäanturi 2000 mm
-------------	---------------	------	------------	------------	-------------------



DATER132130	RT4 017-503666	SPDT	-5...+30°C	1,5..7/1,2..4	huoneanturi
DATER132190	RT11 017-508366	SPDT	-30...0°C	1,5..6/1..3	huoneanturi



DATER132112	UT72 060H1701	SPDT	-30...+30°C	/ 3 K	etäanturi 2000 mm
-------------	---------------	------	-------------	-------	-------------------

DANFOSS PRESSOSTAATTI KP



Tuotenumero	Malli		Koskettimen toiminta	Liitäntä	Asetusarvo/ eroalue [bar]	Max. käyttöpainne bar
DAPRE131700	KP1 060-110166	aut	SPDT	1/4" laippa	-0,2..+7,5 / 0,7..4,0	17
DAPRE131715	KP2 060-112066	aut	SPDT	1/4" laippa	-0,2..+5 / 0,4..1,5	17
DAPRE131720	KP5 060-117166	aut	SPDT	1/4" laippa	8..32 / 1,8..6	35
DAPRE131730	KP5 060-117366	man	SPDT	1/4" laippa	8..32 / 3	35
DAPRE131707	KPR5 060-117466	aut	SPDT	1/4" laippa	6..18 / 1,0..2,5	20
DAPRE131723	KP6B 060-519166	man	SPDT	1/4" laippa	8..42 / 4-10	46,5
DAPRE131732	KP6W 060-519066	aut	SPDT	1/4" laippa	8..42 / 4-10	46,5
DAPRE131736	KP7W 060-120366	aut	SPDT	6 mm juotos	8..32 / 4	35

Kaksoispressostaatti



Tuotenumero	Malli	Koskett. toiminta	Liitännä	Asetusarvo/ eroalue bar		Max.käyttö. bar	
				vaseмпanpuoleinen	oikeanpuoleinen		
DAPRE131740	KP15 060-124166	aut/ aut	SPDT	1/4" laippa	-0,2..+7,5/ 0,7..4,0	8..32 / 4	17 / 35
DAPRE131743	KP15 060-124366	aut/ man	SPDT	1/4" laippa	-0,2..+7,5/ 0,7..4,0	8..32 / 4	17 / 35
DAPRE131744	KP15A 060-129466	aut/ man	SPDT+SPST (NO)	1/4" laippa	-0,2..+7,5/ 0,7..4,0	8..32 / 4	17 / 35
DAPRE131745	KP15 060-129966	aut/ aut	SPDT+SPST (NO)	1/4" juotos	-0,2..+7,5/ 0,7..4,0	8..32 / 4	17 / 35
DAPRE131765	KP15 060-126466	aut/ man	SPDT+SPST (NO)	1/4" laippa	-0,2..+7,5/ 0,7..4,0	8..32 / 4	17 / 35
DAPRE131780	KP15 060-126566	aut/ aut	SPDT+SPST (NO)	1/4" laippa	-0,2..+7,5/ 0,7..4,0	8..32 / 4	17 / 35
DAPRE131760	KP15 060-115466	con/ con	SPDT+SPST (NO)	1/4" laippa	-0,2..+7,5/ 0,7..4,0	8..32 / 4	17 / 35
DAPRE131704	KP7BS 060-120066	man/ man	SPDT+SPST (NO)	1/4" laippa	8..32/4	8..32 / 4	35 / 32
DATER134080	KP 060-105566	seinäkonsoli					
DAPRE134085	MP 060-105666	kulmakonsoli					

Lisätarvikkeet

con/con

Low pressure	Manual reset ¹⁾	Automatic reset	Automatic reset	Manual reset
High pressure	Manual reset ¹⁾	Manual reset	Automatic reset	Automatic reset

¹⁾ Factory setting

DANFOSS PAINE-EROPRESSOSTAATTI MP



Tuotenumero	Malli	Releen vapautusaika	Laippaliitäntä koko ilm. muttereita	Säätöalue min/ max
DAPRE131840	MP55 060B017391	120 sek	1/4"	0.30- 4.50
DAPRE134085	MP 060-105666 kulmakonsoli			

DANFOSS MINIPRESSOSTAATTI ACB



Tuotenumero	Malli	Paineliitännätkoko	Paine-alue	Maksimi käyttöpain [bar]	Säätöalue min/max
DAPRE131786	ACB 061F7520	1/4" naaras	LP	35	KytKentä 1,5 bar, katkaisu 0,5 bar
DAPRE131791	ACB 061F7526	1/4" naaras	LP	35	KytKentä 2,7 bar, katkaisu 1,7 bar
DAPRE131788	ACB 061F7509	1/4" naaras	HP	45	KytKentä 20 bar, katkaisu 26 bar
DAPRE131797	ACB 061F7505	1/4 kupariputki	HP	45	KytKentä 13 bar, katkaisu 18 bar
DAPRE131790	ACB 061F7517	1/4" naaras	HP	45	KytKentä 33 bar, katkaisu 42 bar
DAPRE131802	ACB 061F7515	6 mm kupariputki	HP	45	KytKentä 33 bar, katkaisu 42 bar

DANFOSS IMUPAINEENSÄÄDIN KVP

maksimi käyttöpain
18 bar



Tuotenumero	Malli	Juotosliitännätkoko	Säätöalue min/max
DAKVP132405	KVP12 034L0023	1/2"	0..5,5 bar
DAKVP132415	KVP15 034L0029	5/8"	0..5,5 bar
DAKVP132420	KVP22 034L0025	7/8"	0..5,5 bar
DAKVP132425	KVP28 034L0031	28 mm	0..5,5 bar
DAKVP132426	KVP28 034L0026	1 1/8"	0..5,5 bar
DAKVP132430	KVP35 034L0032	1 3/8"	0..5,5 bar

DANFOSS KÄYNNISTYSSÄÄDIN KVL

maksimi käyttöpain
18 bar



DAKVL132510	KVL15 5/8" J 034L0049	5/8"	0,2..6 bar
DAKVL132515	KVL22 22 mm 034L0045	7/8"	0,2..6 bar
DAKVL132520	KVL28 28 mm 034L0051	28 mm	0,2..6 bar

DANFOSS LAUHDUTINPAINEENSÄÄDIN KVR

maksimi käyttöpain
28 bar



DAKVR132535	KVR12 034L0093	1/2"	5..17,5 bar
DAKVR132545	KVR15 034L0097	5/8"	5..17,5 bar
DAKVR132550	KVR22 034L0094	7/8"	5..17,5 bar
DAKVR132555	KVR28 034L0099	28 mm	5..17,5 bar
DAKVR132560	KVR35 034L0100	1 3/8"	5..17,5 bar

PARKER LAUHDUTINPAINENSÄÄDIN LAC-R410A

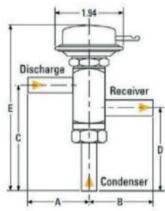

Tuotenumero	Malli	Juotosliitännätkoko	Säätöalue min/max
PAMUU140090	LAC-4-HP	1/2"	20,3 bar
PAMUU140091	LAC-5-HP	5/8"	20,3 bar
PAMUU140092	LAC-10-HP	1 3/8"	20,3 bar

DANFOSS VARAAJAPAINENSÄÄDIN KVD

maksimi käyttöpain
28 bar



DAKVD132565	KVD12 034L0173	1/2"	3..20
DAKVD132567	KVD15 034L0177	5/8"	3..20

DANFOSS TEHONSÄÄDIN KVC

maksimi käyttöpain
28 bar



DAKVC132575	KVC12 034L0143	1/2"	0,2..6 bar
-------------	----------------	------	------------

DANFOSS EROPAINEVENTTIILI NRD

maksimi käyttöpain
49 bar



DANRD132562	NRD12s 020B1132	1/2"	
-------------	-----------------	------	--

DANFOSS KUUMAKAASUNSÄÄDIN CPCE

maksimi käyttöpain
28 bar



DACPC132615	CPCE12 034N0082	1/2"	0..6 bar
DACPC132620	CPCE15 034N0083	5/8"	0..6 bar
DACPC132625	CPCE22 034N0084	7/8"	0..6 bar

DANFOSS NESTE-KAASUSEKOITIN



DACPC132630	LG12-16 069G4001	1/2 x 5/8"	
DACPC132635	LG12-22 069G4002	1/2 x 7/8"	
DACPC132640	LG16-28 069G4003	5/8 x 1 3/8"	

DANFOSS KUUMAKAASUTEHONSÄÄDIN TGHE

maksimi käyttöpain
49 bar



DACPC132601	TGHE20 067N8305	5/8 x 5/8"	
-------------	-----------------	------------	--

DANFOSS PILOTTIOHJATTU SERVOVENTTIILI



Tuotenumero	Malli	Liitäntä	Liitäntä-materiaali	Maksimi käyttöpaine [bar]
DADAN130507	ICS1 25-10 027H2034	28 mm juotos	Teräs	65
DADAN130522	ICS1 25-25 027H2064	28 mm juotos	Teräs	65
DADAN130514	ICS1 32 027H3023	35 mm juotos	Teräs	65
DADAN130657	ICS1 25-5 027H2028	20 mm puskuhitsaus	Teräs	65
DADAN130524	ICS1 25-25 027H2060	25 mm puskuhitsaus	Teräs	65
DADAN130533	ICS1 40-40 027H4020	40 mm puskuhitsaus	Teräs	65
DADAN130527	ICS1 50-50 027H5020	50 mm puskuhitsaus	Teräs	65

DANFOSS PILOTVENTTIILI ICS-PÄÄVENTTIILILLE



Tuotenumero	Malli	Kuvaus
DAPMV130715	CVP-L 027B0920	-0,66-7,00 bar
DAPMV130732	CVP-M 027B0921	4-28 bar
DAPMV130749	CVP-H 027B0922	25-52bar
DAMGV131529	EVM-NC 027B1120	Ilman kelaa, AC- aina 12 W kela
DAPMV130585	EVM-NO 027B1130	Ilman kelaa, AC- aina 12 W kela
DAMGV131636	BG240AS 018F6802	Magneettiventtiilinkela 12 W 240V 50 Hz

DANFOSS KUIVAIN DML

Kylmäjärjestelmiin,
joissa on esteröily.



Tuotenumero	Malli	Laippaliitäntäkoko ilman muttereita
Maksimi käyttöpaine 46 bar		
DAKUI136000	DML 032 023Z503591	1/4"
DAKUI136005	DML 052 023Z503791	1/4"
DAKUI136010	DML 053 023Z503891	3/8"
DAKUI136015	DML 082 023Z503991	1/4"
DAKUI136020	DML 083 023Z504091	3/8"
DAKUI136025	DML 084 023Z504191	1/2"
DAKUI136030	DML 162 023Z504291	1/4"
DAKUI136035	DML 163 023Z504391	3/8"
DAKUI136050	DML 164 023Z504491	1/2"
DAKUI136055	DML 165 023Z504591	5/8"
DAKUI136056	DML 166 023Z504691	3/4"
DAKUI136060	DML 303 023Z0049	3/8"
DAKUI136065	DML 304 023Z0050	1/2"
DAKUI136070	DML 305 023Z0051	5/8"



Tuotenumero	Malli	Juotosliitäntäkoko
-------------	-------	--------------------

Maksimi käyttöpainne 46 bar

DAKUI136075	DML 032s 023Z455291	1/4"
DAKUI136080	DML 052s 023Z455991	1/4"
DAKUI136085	DML 053s 023Z456291	3/8"
DAKUI136090	DML 082s 023Z456791	1/4"
DAKUI136095	DML 083s 023Z457091	3/8"
DAKUI136100	DML 084s 023Z457291	1/2"
DAKUI136105	DML 162s 023Z457591	1/4"
DAKUI136110	DML 163s 023Z457891	3/8"
DAKUI136115	DML 164s 023Z458091	1/2"
DAKUI136117	DML 165s 023Z458191	5/8"
DAKUI136120	DML 303s 023Z4585	3/8"
DAKUI136125	DML 304s 023Z4587	1/2"
DAKUI136130	DML 305s 023Z4588	5/8"
DAKUI136135	DML 306s 023Z4589	3/4"
DAKUI136079	DML 307s 023Z4590	7/8"

Hermeettinen suodatinkuivain varaajatilavuudella

DAKUI136170	DMC 2033s 023Z7024	3/8"
DAKUI136172	DCC 2032s 023Z7003	1/4"

DANFOSS AVATTAVA KUIVAIN/IMUSUODATIN DCR



Tuotenumero	Malli	Kennoja	Juotosliitäntäkoko
-------------	-------	---------	--------------------

Maksimi käyttöpainne 46 bar

DADCR137101	DCR 0485s 023U7250	1	16 mm
DADCR137102	DCR 0487s 023U7251	1	22 mm
DADCR137103	DCR 0489s 023U7252	1	28 mm
DADCR137104	DCR 04811s 023U7254	1	35 mm
DADCR137105	DCR 04813s 023U7256	1	42 mm
DADCR137106	DCR 04817s 023U7257	1	54 mm
DADCR137113	DCR 09611s 023U7261	2	35 mm
DADCR137116	DCR 09613s 023U7263	2	42 mm
DADCR137117	DCR 09617s 023U7264	2	54 mm
DADCR137124	DCR 14413s 023U7269	3	42 mm

DANFOSS SUODATINKENNO



Tuotenumero	Malli	Kuvaus
-------------	-------	--------

DADCR137144	48-DM Suodatinkuivain 023U1392	Aktivoitu alum./molek. seula 0 %/ 100 %
DADCR137140	48-DC Suodatinkuivain 023U4381	Aktivoitu alum./molek. seula 20 %/80 %, myös palamisjäte käyttöön
DADCR137145	48F imusuodatin 023U1921	
DADCR137146	48DA palamisjättesuodatin 023U5381	
DADCR137143	DCR-suodattimen tiiviste 023U0056	

DANFOSS TAKAISKUVENTTIILI NRV(H)



Tuotenumero	Malli	Kuvaus	Maksimi käyttöpainne
-------------	-------	--------	----------------------

Halogenoiduille hiilivedyille

DANRV133140	NRV6s 020B1010	1/4" juotos/suora	49 bar
DANRV133145	NRV10s 020B1011	3/8" juotos/suora	49 bar
DANRV133150	NRV12s 020B1012	1/2" juotos/suora	49 bar
DANRV133155	NRV16s 020B1018	16 mm juotos/suora	49 bar
DANRV133153	NRV19s 020B1017	18 mm juotos/suora	49 bar
DANRV133160	NRV22s 020-1020	22 mm juotos/kulma	46 bar
DANRV133170	NRV28s 020-1025	28 mm juotos/kulma	46 bar
DANRV133175	NRV35s 020-1026	35 mm juotos/kulma	46 bar
DANRV133177	NRV35s 020-1027	42 mm juotos/kulma	46 bar

Halogenoiduille hiilivedyille, vahvalla jousella

DANRV133149	NRVH12s 020B1039	1/2" juotos/suora	49 bar
DANRV133161	NRVH16s 020B1038	16 mm juotos/suora	49 bar
DANRV133159	NRVH19s 020B1008	18 mm juotos/suora	49 bar
DANRV133162	NRVH22s 020-1032	22 mm juotos/kulma	46 bar
DANRV133172	NRVH28s 020-1033	28 mm juotos/kulma	46 bar
DANRV133176	NRVH35s 020-1034	35 mm juotos/kulma	46 bar

DANFOSS NESTELASI SGP

HCFC- ja HFC/HFO-kylmäaineille. Messinkiä/Kupariyhteet, maksimi käyttöpainne 52 bar

DASGN132950	SGP6 N 014L0161	1/4 x 1/4" laippa	
DASGN132951	SGP10 N 014L0162	3/8 x 3/8" laippa	
DASGN132952	SGP12 N 014L0163	1/2 x 1/2" laippa	
DASGN132955	SGP6 N 014L0171	1/4 x 1/4" sisä/ulko	
DASGN132956	SGP10 N 014L0172	3/8 x 3/8" sisä/ulko	
DASGN132957	SGP12 N 014L0173	1/2 x 1/2" sisä/ulko	
DASGN132958	SGP16 N 014L0174	5/8 x 5/8" sisä/ulko	
DASGN132960	SGP6s N 014L0181	1/4 x 1/4" juotos	
DASGN132961	SGP10s N 014L0182	3/8 x 3/8" juotos	
DASGN132962	SGP12s N 014L0183	1/2 x 1/2" juotos	
DASGN132963	SGP16s N 014L0184	16 x 16 mm juotos	
DASGN132970	SGP18s N 014L0195	18 x 18 mm juotos	
DASGN132965	SGP22s N 014L0186	22 x 22 mm juotos	

DANFOSS LÄMMÖNVAIHDIN HE

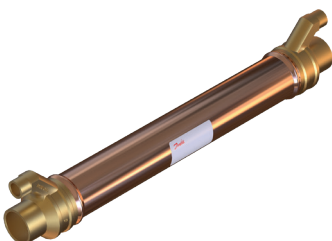

Juotosliitännät

DAHEA133300	HE-0.5 015D0002	1/4 x 1/2"	28 bar
DAHEA133305	HE-1.0 015D0004	3/8 x 5/8"	28 bar
DAHEA133310	HE-1.5 015D0006	1/2 x 3/4"	28 bar
DAHEA133315	HE-4.0 015D0008	1/2 x 1 1/8"	28 bar
DAHEA133320	HE-8.0 015D0009	16 x 42 mm	21,5 bar

DANFOSS PAINEOHJATTU VESIVENTTIILI WVFX



Tuotenumero	Malli	Kuvaus	Liitännätyyppi
-------------	-------	--------	----------------

Maksimi käyttöpainel kylmäaine WVFX 10-25 26,4 bar, WVFX 32-40 24,1 bar

DAVES133410	WVFX10 003N1100	G 3/8 3,5-16 bar	1/4" SAE-laippa
DAVES133415	WVFX15 003N2100	G 1/2 3,5-16 bar	1/4" SAE-laippa
DAVES133420	WVFX20 003N3100	G 3/4 3,5-16 bar	1/4" SAE-laippa
DAVES133425	WVFX25 003N4100	G 1 3,5-16 bar	1/4" SAE-laippa
DAVES133430	WVFX32 003F1232	G 1 1/4 4-17 bar	1/4" SAE-laippa
DAVES133435	WVFX40 003F1240	G 1 1/2 4-17 bar	1/4" SAE-laippa

Maksimi käyttöpainel kylmäaine 26,4 bar

DAVES133403	WVFX10 003N1105	G 3/8 4-23 bar	1/4" SAE-laippa
DAVES133416	WVFX15 003N2105	G 1/2 4-23 bar	1/4" SAE-laippa

Maksimi käyttöpainel kylmäaine 45,2 bar

DAVES133406	WVFX10 003N1410	G 3/8 15-29 bar	1/4" SAE-laippa
DAVES133407	WVFX15 003N2410	G 1/2 15-29 bar	1/4" SAE-laippa
DAVES133408	WVFX20 003N3410	G 3/4 15-29 bar	1/4" SAE-laippa
DAVES133409	WVFX25 003N4410	G 1 15-29 bar	1/4" SAE-laippa

KALVOTOIMINEN SULKUVENTTIILI BML



Tuotenumero	Malli	Laippaliitännätökoko ilman muttereita
-------------	-------	---------------------------------------

Halogenoiduille hiilivedyille, maksimi käyttöpainel 28 bar

DABML133050	BML6 009G0101	1/4"
DABML133055	BML10 009G0127	3/8"
DABML133060	BML12 009G0141	1/2"

Halogenoiduille hiilivedyille, maksimikäyttöpainel 28 bar

Juotosliitännätökoko, jatketut päät

DABML133071	BML6s 009G0202	1/4"
DABML133077	BML10s 009G0222	3/8"
DABML133082	BML12s 009G0242	1/2"
DABML133086	BML15s 009G0262	5/8"

DANFOSS PALLOSULKUVENTTIILI GBC



Korjaussarjat

Tuotenumero	Malli	Muuta	Juotosliitännätkoko
-------------	-------	-------	---------------------

HCFC- ja HCF-kylmäaineille (ei CO2), maksimi käyttöpainne 45 bar

DAGBC133099	GBC6s 009L7020		1/4"
DAGBC133102	GBC10s 009L7021		3/8"
DAGBC133113	GBC10s 009L7031		10 mm
DAGBC133103	GBC12s 009L7022		1/2"
DAGBC133114	GBC12s 009L7032		12 mm
DAGBC133104	GBC16s 009L7023		5/8"
DAGBC133115	GBC18s 009L7035		18 mm
DAGBC133106	GBC22s 009L7025		7/8"
DAGBC133116	GBC28s 009L7033		28 mm
DAGBC133108	GBC35s 009L7027		1 3/8"
DAGBC133117	GBC42s 009L7034		42 mm
DAGBC133110	GBC54s 009L7029		2 1/8"
DAGBC133111	GBC67s 009L7036		2 5/8"

DAVAR130662	GBC 6-22s korjaussarja 009G7011, kuusiokoloavain		
DAVAR130665	GBC 6-22s korjaussarja 009G7012, kiintoavain		
DAVAR130663	GBC 25-35s korjaussarja 009G7013, kuusiokoloavain		
DAVAR130666	GBC 25-35s korjaussarja 009G7014, kiintoavain		
DAVAR130664	GBC 38-79s korjaussarja 009G7015, kuusiokoloavain		
DAVAR130667	GBC 38-79s korjaussarja 009G7016, kiintoavain		

HCFC- ja HCF-kylmäaineille (ei CO2), maksimi käyttöpainne 45 bar

DAGBC133094	GBC6s 009L7050	huoltoventtiilillä	1/4"
DAGBC133095	GBC10s 009L7051	huoltoventtiilillä	3/8"
DAGBC133096	GBC12s 009L7052	huoltoventtiilillä	1/2"
DAGBC133097	GBC16s 009L7053	huoltoventtiilillä	5/8"
DAGBC133093	GBC18s 009L7054	huoltoventtiilillä	3/4"
DAGBC133098	GBC22s 009L7055	huoltoventtiilillä	7/8"
DAGBC133092	GBC28s 009L7063	huoltoventtiilillä	28 mm
DAGBC133119	GBC35s 009L7057	huoltoventtiilillä	1 3/8"

CO2-käyttöön, maksimi käyttöpainne 45 bar

DAGBC133190	GBC10s 009L7571		10 mm
DAGBC133187	GBC12s 009L7572		12 mm
DAGBC133193	GBC16s 009L7523		5/8"
DAGBC133188	GBC18s 009L7574		18 mm
DAGBC133195	GBC22s 009L7525		7/8"
DAGBC133199	GBC28s 009L7576		28 mm
DAGBC133197	GBC35s 009L7528		1 3/8"

CO2-käyttöön, maksimi käyttöpainne 90 bar

DAGBC133087	GBCH10s 009L7396		10 mm
DAGBC133088	GBCH12s 009L7417		1/2"
DAGBC133089	GBCH16s 009L7418		5/8"
DAGBC133090	GBCH18s 009L7419		3/4"
DAGBC133091	GBCH22s 009L7420		7/8"



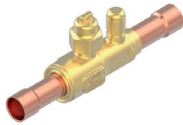
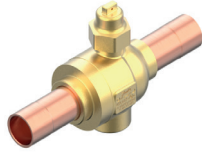

HUOLTOTERMOSTAATIT



Tuotenumero	Malli	Juotosliitännätkoko
-------------	-------	---------------------

CO₂-käyttöön, maksimi käyttöpainne 140 bar

*	DAGBC133220	GBCT6s 009L6415	1/4"
	DAGBC133221	GBCT10s 009L6416	3/8"
	DAGBC133222	GBCT12s 009L6417	1/2"
	DAGBC133223	GBCT16s 009L6418	5/8"
	DAGBC133224	GBCT18s 009L6419	3/4"
	DAGBC133225	GBCT22s 009L6420	7/8"
	DAGBC133226	GBCT28s 009L6406	1 1/8"
	DAGBC133227	GBCT35s 009L6410	1 3/8"
	DAGBC133228	GBCT42s 009L6411	1 5/8"

CO₂-käyttöön, maksimi käyttöpainne 140 bar

	DAGBC133230	GBCT6s 009L6581	huoltoventtiilillä	1/4"
	DAGBC133231	GBCT10s 009L6582	huoltoventtiilillä	3/8"
	DAGBC133232	GBCT12s 009L6585	huoltoventtiilillä	1/2"
	DAGBC133233	GBCT16s 009L6586	huoltoventtiilillä	5/8"
	DAGBC133234	GBCT18s 009L6588	huoltoventtiilillä	3/4"

Tuotenumero	Malli	Juotosliitännätkoko
-------------	-------	---------------------

DAHUO133500	Nro1 077B7001	1300 mm kapillaariputki, jääkaapit
DAHUO133505	Nro2 077B7002	1300 mm kapillaariputki, jääkaapit man.sulatuksella
DAHUO133510	Nro3 077B7003	1600 mm kapillaariputki, jääkaapit aut.sulatuksella
DAHUO133512	Nro4 077B7004	1500 mm kapillaariputki, absorptiojäähdyttimet
DAHUO133515	Nro6 077B7006	2300 mm kapillaariputki, pakastimet aktiivinen signaali
DAHUO133525	Nro8 077B7008	2000 mm kapillaariputki, juomakaapit
DAHUO133530	HT (Nro3) 077B6476	2000 mm kapillaariputki, jääkaapit aut.sulatuksella

Tuotenumero	Malli	Kuvaus
DAADS250581	AK-SM 820A 080Z4024	kosketusnäyttö, LON RS 485/2xMODBUS/IP, 32 säädintä
* DAADS250583	AK-SM 820A 080Z4044	kosketusnäyttö, 2xMODBUS/IP, 32 säädintä
DAADS250582	AK-SM 850A 080Z4021	kosketusnäyttö, LON RS 485/2xMODBUS/IP, 170 säädintä
* DAADS250584	AK-SM 850A 080Z4041	kosketusnäyttö, 2xMODBUS/IP, 170 säädintä
DAADS250585	AK-SM 880A 080Z4028	kosketusnäyttö, LON RS 485/2xMODBUS/IP, 170 säädintä
DAADS250513	AK-CM 101C 080Z0063	kommunikointimoduuli AK-SM 8xx laajennusta varten, RS 485

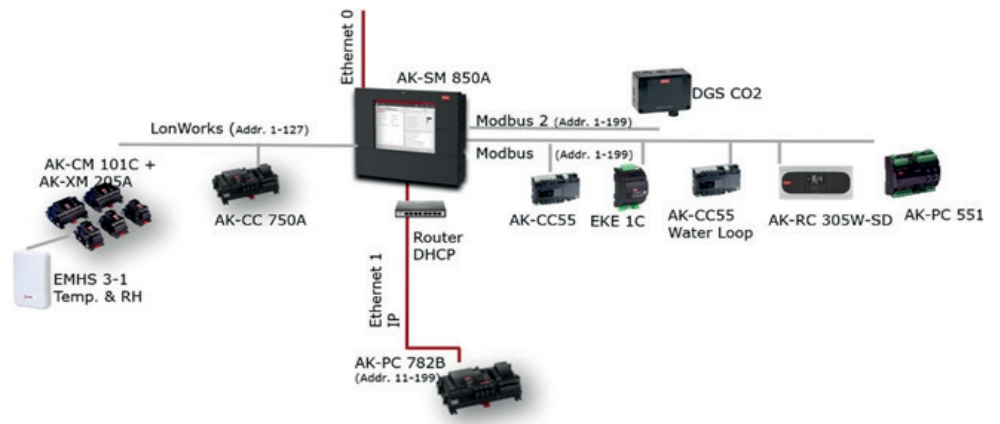

HÖYRYSTINSÄÄTIMET



AK-CC55 Compact	AK-CC55 Single Coil	AK-CC55 Single Coil UI	AK-CC55 Multi Coil	AK-CC 750A Multi Case
Conventional EEV controller	Flexible EEV Evaporator Controller	Flexible EEV Evaporator Controller	Flexible EEV Evaporator Controller	Flexible EEV Evaporator Controller
AKV (Appl. 5-9)	AKV	AKV	3 x AKVP	4x TXV / AKV / Stepper



Tuotenumero	Malli
DAADS130407	AK-CC 210 (EKC204A) 084B8520
DAADS130448	AK-CC 350 084B4165
DAADS250502	AK-CC 450 084B8022
DAADS250563	AK-CC 750A 080Z0140
DAADS130175	AK-CC55 single coil 084B4082
DAADS130174	AK-CC55 multi coil 084B4084
DAADS130178	AK-UI55 3 m kaapeli AK-UI-näyttöille
DAADS130176	AK-UI55 bluetooth-näyttö 084B4075
DAADS130181	AK-UI55 näyttö näppäimillä 084B4076
DAADS130180	AK-UI55 näytön pidike 084B4099

KONEIKKOSÄÄTIMET



	HFC				CO ₂			
	MCX platform				AK2 platform			
	AK-PC 351	AK-PC 551	AK-PC 651	AK-PC 572	AK-PC 772A	AK-PC 781A	AK-PC 782A	AK-PC 782B
Application	Small Pack	Medium Pack	Large Pack	Transcritical Mini Pack	Transcritical Basic	Universal Pack	Transcritical Advanced	Transcritical Advanced
Refrigerant	HFC	HFC	HFC	CO ₂	CO ₂	CO ₂ /HFC	CO ₂	CO ₂
No. Suction Groups	1	2	1	2	3	1	3	3
No. Compressors	4	8 / 4MT + 4LT	10	3MT + 2LT	3MT/IT + 2LT	10	18MT/IT + 4	18MT/IT + 4
Heat Reclaim	-	Basic	Basic	Basic	Basic	Advanced	Advanced	Advanced
Network Protocol	Modbus	Modbus	Modbus	Modbus	LON	LON	LON	AK2 over IP
Gen. purpose functions	No	No	No	No	Yes	Yes	Yes	Yes
Total number of IO	20	26	47	35	120	120	120	120

Tuotenumero	Malli	Kuvaus
DAADS250527	AK-PC 420 084B8008	liuosjäähdytinsäädin
DAADS250536	AK-PC 351 080G0289	kompressor- ja lauhdutinpuhallinsäädin, MODBUS-verkkoliitäntä, 24V AC/DC 9VA
DAADS250521	AK-PC 551 080G0281	kompressor- ja lauhdutinpuhallinsäädin, 6+2 rele, MODBUS-verkkoliitäntä, 230VAC
DAADS250576	AK-PC 572 080G0320	koneikkosäädin pieniin CO ₂ -booster-laitoksiin
DAADS250565	AK-PC 772 080Z0200	koneikkosäädin pieniin CO ₂ -booster-laitoksiin
DAADS250562	AK-PC 772A 080Z0201	koneikkosäädin pieniin CO ₂ -booster-laitoksiin
DAADS250567	AK-PC 781A 080Z0191	koneikkosäädin suuriin CO ₂ -booster-laitoksiin
DAADS250566	AK-PC 782A 080Z0192	koneikkosäädin suuriin CO ₂ -booster-laitoksiin
DAADS250586	AK-PC 782B 080Z0202	koneikkosäädin suuriin CO ₂ -booster-laitoksiin



AK-NG MUUT SÄÄTIMET

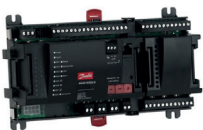

DAANG250517	AK-PI 200 080Z8521	DANBUSS-väylän integrointimoduli AK-2 verkkoon
DAADS250580	AK-LM 340A 080Z0177	rekisteröintilaitte

EKA-TARVIKKEET



*	DAADS130409	EKA174 LON RS485 084B7124	LON RS 485 EKC 3xx, galvaanisesti erotettu
	DAADS130425	EKA175 RS485 EKC301 084B8579	EKA 175 RS 485 EKC 3xx; AK-CC/PC 3xx/4xx/5xx
	DAADS130410	EKA176 AK-CC-450/550 084B8583	Danbuss kortti CC-450/550
*	DAADS130447	EKA178A 084B8564	Modbus EKC 2xx
*	DAADS130485	EKA178B 084B8571	Modbus-kortti AK-CC 450/550
	DAADS130414	EKA179A LON RS485 084B8565	LON RS485, EKC 202/204
	DAADS130735	EKA183A 084B8582	ohjelmointivain

AK-NG, LAAJENNUSOSAT



Tuotenumero	Malli	Kuvaus
DAADS250541	AK-XM 101A 8AI 080Z0007	laajennus AK-XM 101A (8AI)
DAADS250513	AK-CM 101C 080Z0063	kommunikointimoduli, LON RS485
* DAADS250542	AK-XM 102A 8DI MAX 80V 080Z0008	laajennus AK-XM 102A (8DI max 80V)
DAADS250543	AK-XM 102B 8DI MAX 260V 080Z0013	laajennus AK-XM 102B (8DI max 260V)
DAADS250545	AK-XM 103A 4AI/4AO 080Z0032	laajennus AK-XM 103A (4AI/4AO)
DAADS250544	AK-XM 107A 080Z0020	pulssimittari SM-720-lle
DAADS250554	AK-XM 204A 8DO 080Z0011	laajennus AK-XM 204A (8DO)
* DAADS250555	AK-XM 204B 8DO 080Z0018	laajennus AK-XM 204B (8DO + käsiohj.)
DAADS250556	AK-XM 205A 8AI+8DO 080Z0010	laajennus AK-XM 205A (8AI + 8DO)
* DAADS250557	AK-XM 205B 080Z0017	laajennus AK-XM 205B (8AI + 8DO + käsiohj.)
DAADS250553	AK-XM 208C 080Z0023	laajennus AK-XM 208C (stepper: ETS/KVS/CCM/CCMT) 8AI
DAADS250558	AK2-OB 0-10 tamulle 080Z0251	laajennus AK-OB 003A (2 kpl AO 0-10V esim. tamulle)
DAADS250569	AK-PS 075 080Z0053	virtalähde 18 VA
DAADS250570	AK-PS 150 36VA 080Z0054	virtalähde 36 VA
DAADS250539	EMHS3-1 080Z2171	kosteus/lämpötila-anturi

AK-NG, TARVIKKEET

Tuotenumero	Malli	Kuvaus
DAADS130418	EKA163B 084B8574	näyttö
DAADS130419	EKA164B 084B8575	näyttö as.näppäimillä
DAADS130286	EKA164A 084B8563	näyttö as.näppäimillä
DAADS130432	EKA-näytön pidike 084B8584	EKA 163 ja 164 näytöille
* DAADS131331	EKA165 084B8573	koneikkosäädinnäyttö (vain PC-530)
DAADS130281	EKC531 kaapeli 2 m 084B7298	johto 2 m EKA 163B/164B/165:lle
DAADS130427	EKA161/162 084B7299	johto 6 m EKA 163B/164B/165:lle
DAADS250535	MMIGRS2 näyttö 080G0294	upotettava
DAADS250549	MMIGRS2 näyttö 080G0299	seinäasenteinen
DAADS250532	MMIMYK logger 080G0073	
DAANG250531	ACCCBI kaapeli 1,5 m 080G0075	AK-MMI johto 1,5 m
DAADN130343	EDGEPORT/1 USB-RS232 muunnin	



AK-MMI -näyttö

ELEKTRONISET TERMOSTAATIT JA SÄÄTIMET

Tuotenumero	Malli		Kuvaus
C - kompressori F - puhallin L - valot DO = (Digital Output) Rele ulos			
D - sulatus A - hälytys R - reunalämmitys DI = (Digital Input) Kärkkitieto sisään AI = Anturi			
	DAADS130481	ERC211 red, led, 230 V	080G3453 C 230 V, 1 rele, sis. 1,5 m NTC-anturi
	DAADS130480	ERC213 230V	080G3458 C, A/D, F 230 V, 3 relettä
*	DAADS130484	ERC214 230V	080G3295 C, D, F, A/L 230 V, 4 relettä
	DAADS130404	EKC202A C,D-A 2DO/1DI/2AI	084B8521 C, D tai A 2DO/1DI/2AI (LON optiona) 230 VAC
	DAADS130406	EKC202C CDFA-L 4DO/1DI/2AI	084B8523 C, D, F, A tai L 4DO/1DI/2AI (LON optiona) 230 VAC
*	DAADS130411	EKC202D	084B8536 C, D, F, A tai L tai R 4DO/2DI/3AI (LON optiona) 230 VAC
	DAADS130407	AK-CC 210 (EKC204A)	084B8520 C, D, F, A tai L tai R 4DO/2DI/3AI (LON optiona) 230 VAC
	DAADS130450	EKC302D	084B4164 2 kpl rele + 2 kpl vaihtorele (verkkoliitintä optiona) 230 VAC
	DAADS130448	AK-CC 350	084B4165 4 x vaihtorele (verkkoliitintä optiona) HACCP
	DAADS130150	EKE1A	080G5300 säädin 24 V AC/DC, NTC 10K, ETS6/ETS/KVS
	DAADS130151	EKE1B	080G5350 säädin 24 V AC/DC, NTC 10K, Modbus, ETS6/ETS/KVS
	DAOPT105776	EKS221 NTC-anturi 3,5 m 10kOhm	084N3210 EKE1A/B:lle
	DAADS130152	EKE1C	080G5400 säädin 24 V AC/DC, PT1000/NTC 10K, Modbus, ETS6/ETS/KVS/CCMT
	DAADS130153	EKE1P	080G0325 askelventtiilin ohjain
	DAADS130154	EKE2U	080G5555 varavirtamoduuli
*	DAADS130158	EKE400	080G5003 höyrystinsäädin teolliseen kylmään, 230 VAC
	DAADS130147	EKE400	080G5004 höyrystinsäädin teolliseen kylmään, 24 V AC/DC
	DAADS130276	EKC315A	084B7086 AKS 33/ TQ, AKV, EKE400 korvaa, ei TQ

		EKE 1A	EKE 1B	EKE 1C
Power Supply				
Power supply type	24 V AC / DC ± 20%	•	•	•
Share power supply		•	•	•
Battery backup input	18 - 24V DC	•	•	•
Data Communication				
MODbus	RS 485 RTU	-	•	•
Wired CANbus	To link Danfoss products	-	-	•
CANbus RJ	Danfoss MMI service port	•	•	•
Inputs				
Temperature Sensor Type	PT1000	-	-	•
	NTC 10K, type EKS	•	•	•
	NTC 10K, type ACCPBT	•	•	•
	NTC 10K, type Sensata	•	•	•
No of temperature sensors	1	2	3	
Pressure Transmitter types	Ratiometric 0.5 - 4.5 V DC	•	•	•
	0 - 20 mA signal	-	-	•
No of pressure sensors	1 - 5 V / 0 - 10 V	•	•	•
		1	1	2 or (1 P and 1 ext. ref.)
Share Pressure Signal	Up to 5 devices	•	•	-
	Via wired CANbus	-	-	•
Read external sensor value	Via MODbus	-	•	•
		-	-	•
External reference	4 - 20 mA	-	-	•
	0 - 20 mA	-	-	•
	User defined current	-	-	•
	0 - 10 V	•	•	•
	1 - 5 V	•	•	•
No. of external reference	User defined voltage	•	•	•
Digital Input Dry contact	(4 possible functions)	3	2	2
Outputs				
Digital output		1	1	1
Class of insulation	Class II	•	•	•
Relay	SPDT 3A max.	1	1	1
Relay functions	Alarm or Solenoid valve (NC)	•	•	•

AKS-ANTURIT

Tuotenumero	Malli	Kuvaus	Kuva
DAADS130210	AKS11 (PT1000) 3,5 m 084N0027	-50- +100°C	C
DAADS130209	AKS11 (PT1000) 5,5 m 084N0028	-50- +100°C	C
DAADS130201	AKS11 PT1000-50/+100°C 084N0029	-50- +100°C	C
DAADS130203	AKS12 PT1000 1,5 m 084N0035	-40- +80°C	B
DAADS130204	AKS12 PT1000 5,5 m 084N0038	-40- +80°C	B
DAADS130195	AKS21M 084N2003	-70- +180°C	D
DAADS130200	AKS21A PT1000-70°C/+160°C 084N2007	-70- +180°C	D
DAADS130196	AKS21W 1/2" NTP 160 mm 084N2032	-70°C- +160°C	Upoanturi hits.tasku NPT 1/2"; 160 mm
DAADS130197	AKS21W 084N2017	-70°C- +180°C	Upoanturi hitsattava, 2,5 m johto
DAADS130306	AK-HS 1000 084N1007		Tuoteanturi



PAINELÄHETTIMET AKS

AKS 32



Tuotenumero	Malli	Painealue min bar	Painealue max bar	Liitäntä
-------------	-------	----------------------	----------------------	----------

Lähtösignaali 1 - 5VDC, syöttöjännite 9-30 VDC

DAADS130233	AKS32 (-1/34,AKC25) 060G2071	-1	34	7/16-20 UNF kierre
DAADS130236	AKS32 (-1/12) AKC25 060G2069	-1	12	7/16-20 UNF kierre

Lähtösignaali 0 - 10VDC, syöttöjännite 15-30VDC

DAADS130198	AKS32-1/24 bar 060G2083	-1	24	7/16-20 UNF kierre
-------------	-------------------------	----	----	--------------------

Lähtösignaali 4 - 20mA, syöttöjännite 10-30VDC

DAADS130224	AKS33 (-1/+12 bar) 060G2101	-1	12	1/4-18 NPT
DAADS130248	AKS33-1/+34 bar 060G2103	-1	34	1/4-18 NPT
DAADS130241	AKS33-1/+9 bar 060G2044	-1	9	7/16-20 UNF kierre
DAADS130252	AKS33-1/+12 bar 060G2049	-1	12	7/16-20 UNF kierre
DAADS130240	AKS33-1/+34 bar 060G2051	-1	34	7/16-20 UNF kierre
DAADS130266	AKS33-1/+12bar 060G2105	-1	12	3/8 BSP
DAADS130436	AKS33 (-1..20bar) 060G2106	-1	20	3/8 BSP

AKS 33



AKS 32R



AKS 32R, Ratiometrinen lähtösignaali

DAADS130237	AKS32R-1/+12 060G4520	-1	12	7/16-20 UNF kierre
DAADS130229	AKS32R (-1/+34 bar) 060G0090	-1	34	7/16-20 UNF kierre
DAADS130238	AKS32R kaapeli 5 m + liitin 060G2993			

CO₂ PAINELÄHETTIMET JA TARVIKKEET



Tuotenumero	Malli	Painealue min bar	Painealue max bar	Liitäntä
DAADS130187	AKS32R 0-50 bar 060G5707	0	50	10-90 % V; 7/16-20 UNF
DAADS130428	AKS2050-1/59 bar CO2 060G5750	-1	59	10-90 % V; DIN G3/8
DAADS130429	AKS2050-1/159 bar CO2 060G5752	-1	159	10-90 % V; DIN G3/8
DAADS130807	MBS 8250-9716-C2AC04-0 poistunut	-1	159	1/4"-18 MNPT DST P310 korvaa
*	DST P310 076G1021	-1	159	UNF 7/16-20 male
DAADS130708	Kaapeli 10 m MBS8250 064G0950, MBS-kaapeli, sopii myös DST P310			
DAADS130238	AKS32R kaapeli 5 m + liitin 060G2993			
DAADS130258	MBS/AKS32R 060G0008 kytKentärasia			

AKV 10P PAISUNTAVENTTIILIT

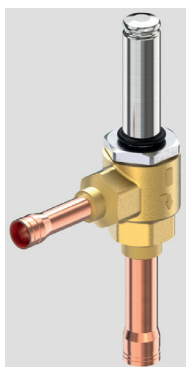

Tuotenumero	Malli	Liitäntä sisään/ulos	Max paine-ero/bar
Maksimi käyttöpaine 90 bar, juot. ODF,			
DAADV130760	AKV 10P0 3/8"-1/2" 068F5210	3/8"/1/2"	35
DAADV130761	AKV 10P1 3/8"-1/2" 068F5211	3/8"/1/2"	35
DAADV130762	AKV 10P2 3/8"-1/2" 068F5212	3/8"/1/2"	35
DAADV130763	AKV 10P3 3/8"-1/2" 068F5213	3/8"/1/2"	35
DAADV130764	AKV 10P4 3/8"-1/2" 068F5214	3/8"/1/2"	35
DAADV130765	AKV 10P5 3/8"-1/2" 068F5215	3/8"/1/2"	35
DAADV130766	AKV 10P6 3/8"-1/2" 068F5216	3/8"/1/2"	35
DAADV130767	AKV 10P7 1/2"-5/8" 068F5217	1/2"/5/8"	18
*	AKV 10P8 1/2"-5/8" 068F5218	1/2"/5/8"	18
DAADV130768	AKV 10P0 10-12mm 068F5200	10 mm/12 mm	35
DAADV130769	AKV 10P1 10-12mm 068F5201	10 mm/12 mm	35
DAADV130770	AKV 10P2 10-12mm 068F5202	10 mm/12 mm	35
DAADV130771	AKV 10P3 10-12mm 068F5203	10 mm/12 mm	35
DAADV130772	AKV 10P4 10-12mm 068F5204	10 mm/12 mm	35
DAADV130773	AKV 10P5 10-12mm 068F5205	10 mm/12 mm	35
DAADV130774	AKV 10P6 10-12mm 068F5206	10 mm/12 mm	35
DAADV130775	AKV 10P7 12-16mm 068F5207	12 mm/16 mm	18
*	AKV 10P8 12-16mm 068F5208	12 mm/16 mm	18

AKV 15 PAISUNTAVENTTIILIT



Tuotenumero	Malli	Liitäntä sisään/ulos	
Maksimi käyttöpainne AKV 15-1... 15-4 46 bar, MOPD 22 bar, Juot ODF			
DAADV130318	AKV15-1 068F5001	18 mm/18 mm	
DAADV130319	AKV15-2 068F5006	18 mm/18 mm	
DAADV130321	AKV15-3 068F5010	7/8"/7/8"	
DAADV130328	AKV15-4 068F5016	28 mm/28 mm	

AKV (AKVA), TARVIKKEET JA VARAOSAT

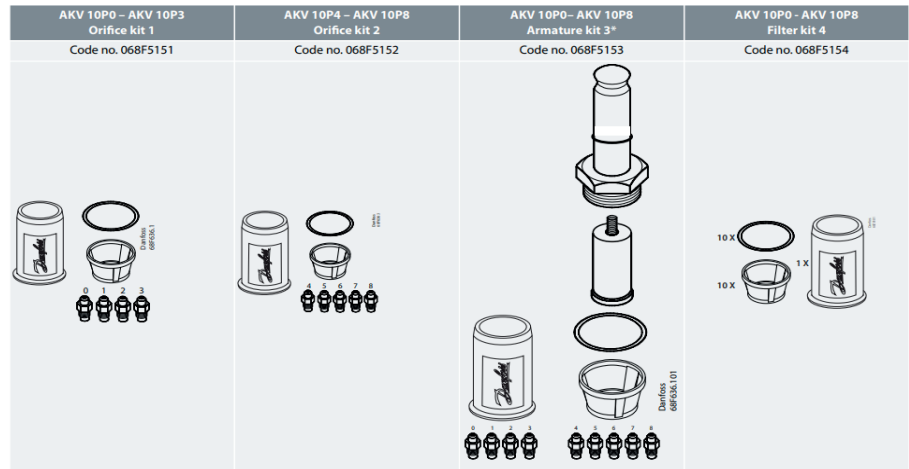

Tuotenumero	Malli	Kuvaus
DAADV130776	AKV 10P0/1/2/3 068F5151	suutinsarja + tiivisteet
DAADV130777	AKV 10P4-P8 068F5152	suutinsarja + tiivisteet
DAADV130778	AKV 10P0-P8 068F5153	korjaussarja
DAADV130779	AKV 10P0-P8 068F5154	suodatin+tiiviste
DAADV130335	AKV(H)10 0,1,2,3 068F5283	suutinsarja 0,1,2,3 + tiivisteet
DAADV130336	AKV(H)10 4,5,6 068F5284	suutinsarja 4,5,6 + tiivisteet
DAADV130339	AKV(H)10 7,8 068F5285	suutinsarja 7,8 + tiivisteet
* DAADV130331	AKV15 NR1 068F5265	korjaussarja
DAADV130340	AKV15 NR.2 068F5266	korjaussarja
DAADV130320	AKV10 068F0540	suodatin + tiiviste 10 kpl

AKV-KELAT IP67

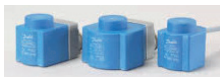

DAMGV131621	10 W 240 V 50 Hz 018F6702	10 W 240 V/50 Hz
DAMGV131636	12 W 240 V 50 Hz 018F6802	AK-NG kela 12 W 240 V AC
DAMGV131623	17 W 230 V 50/60 Hz 018F6732	AKVP-kela
DAADV130322	230 V 18 W DC SNAP 018F6781	230 V DC, liitäntärasia
DAADV130649	AKVH EEC 208-240 V 50/60 Hz 018F6783	208-240 V 50/60 Hz, ei AKV P

ETS PAISUNTAVENTTIILIT ASKELMOOTTORILLA

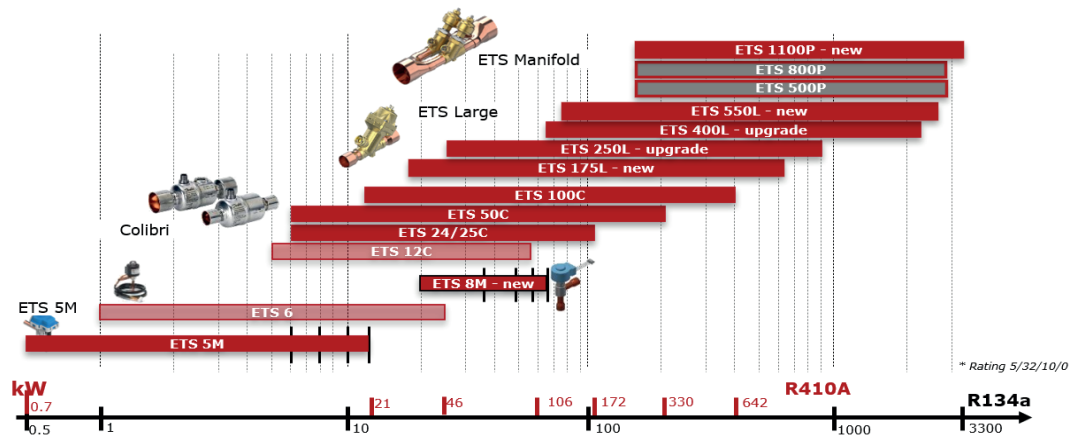

Tuotenumero	Malli	Kuvaus
-------------	-------	--------

Ilman kaapelia, maksimi käyttöpainne 45,5 bar

DAADS130426	ETS12.5 7/8"X7/8" 034G4211	5/8" ; suora
DAADS130391	ETS25 034G1721	7/8" ; suora
DAADS130388	ETS50 1 1/8"X1 1/8" 034G1706	1 1/8"
DAADS130389	ETS100 034G0508	1 3/8"
DAADS130397	ETS250 034G2601	1 3/8"
DAADS130473	ETS-kaapeli anturijohto 5m	SAC-4P-5,0-PURM12FS 1668124
* DAADS130474	AKA211 suodatin 084B2238	ETS vahvistin/häiriösuodatin

Elektroniset paisuntaventtiilit askelmoottorilla

DAADS130810	ETS12C 034G7502	
DAADS130811	ETS24C 034G7902	
DAADS130812	ETS50C 034G7703	
DAADS130813	ETS100C 034G7803	
DAADS130814	ETS C-kaapeli 8 m 034G7074	



ETS Colibri



CCM- JA CCMT-CO2 MOOTTORIVENTTIILIT

CCMT



DADAN142100	CCMT2 CO2 027H7200
DADAN142101	CCMT4 CO2 027H7201
DADAN142102	CCMT8 CO2 027H7202
DADAN142220	CCMT16 027H7231
DADAN142206	CCMT24 CO2 027H7232
DADAN142205	CCMT30 CO2 027H7233
DADAN142215	CCMT42 027H7234
DADAN142302	CCMT3L 027H7241
DADAN142303	CCMT5L 027H7245
DADAN142304	CCMT8L 027H7250
DADAN142305	CCMT10L 027H7278
DADAN141554	CCM20 027H7187
DADAN141555	CCM30 027H7186

CCMT LIGHT

CCM

DAPMV130714	CCMT 027H7230, O-rengas huoltosarja
DAADS130475	Kytentäkaapeli 8 m 034G2323, ETS20,25 CCM/CCMT-venttiileihin

TEOLLINEN KYLMÄ

DANFOSS KP A PAINEKYTKIN



Tuotenumero	Malli	Koskett. toiminta	Liitännä	Asetusarvo/ eroalue bar	Asetusarvo/ eroalue bar	Max.käyttö. bar
Kaksoispressostaatti NH3						
DAPRE131744	KP15A 060-129466 aut/man	SPDT+SPST (NO)	10x 0.75 M	-0.20..7.50/ 0.7..4.0	8.0..32/4	17 / 35

DANFOSS MP55A PAINE-EROPRESSOSTAATTI, NH3



Tuotenumero	Malli	Releen vapautusaika	Laippaliitännäkoko ilman muttereita	Säätöalue min/max	Max.käyttö. bar
DAPRE131841	MP55A 060B017666	90 sek.	G 3/8	0.30- 4.50	17

DANFOSS ICS PÄÄVENTTIILI



Tuotenumero	Malli	Liitännä	Liitännämateriaali	Max.käyttö. bar
DADAN130657	ICS1 25-5 027H2028	20 mm puskuhitsaus	Teräs	65
DADAN130524	ICS1 25-25 027H2060	25 mm puskuhitsaus	Teräs	65
DADAN130533	ICS1 40-40 027H4020	40 mm puskuhitsaus	Teräs	65
DADAN130527	ICS1 50-50 027H5020	50 mm puskuhitsaus	Teräs	65
DAPMV130641	ICS25 027H2219 Korjaussarja			

DANFOSS ICAD TOIMILAITE ICM MOOTTORIVENTTIILIIN



Tuotenumero	Malli	Liitännä, liitännämateriaali teräs	Käytetään tuotteelle
DADAN142124	ICAD600A 027H9075		ICM 20-32
DADAN142125	ICAD1200A 027H9077		ICM 40-150
	ICAD600B 027H0485		ICM 20-32 sis. näyttö, bluetooth, RS485, tulossa 2024
	ICAD1200B 027H0490		ICM 40-150 sis. näyttö, bluetooth, RS485, tulossa 2024

DANFOSS LAIPPAPARIT



Tuotenumero	Malli	Liitännä, liitännämateriaali teräs	Käytetään tuotteelle
DALAI135205	Laippa 027N1112	10 mm puskuhitsaus	EVRA/T 3- 15
DALAI135203	Laippa 027N1115	15 mm puskuhitsaus	EVRA/T 3- 15
DALAI135213	Laippa 027N1120	20 mm puskuhitsaus	EVRA/T 3- 15
DALAI135216	Laippa 027N1220	20 mm puskuhitsaus	EVRA/T 20- 25; PM 5- 25
DALAI135207	Laippa 027N1225	25 mm puskuhitsaus	EVRA/T 20- 25; PM 5- 25

DANFOSS ICS PILOVENTTIILI



Tuotenumero	Malli	Kuvaus
DAPMV130715	CVP-L 027B0920	-0,66-7,00 bar
DAPMV130732	CVP-M 027B0921	4-28 bar
DAPMV130749	CVP-H 027B0922	25-52 bar
DAMGV131529	EVM-NC 027B1120	Ilman kelaä, AC- aina 12 W kela
DAPMV130585	EVM-NO 027B1130	Ilman kelaä, AC- aina 12 W kela
DAMGV131636	BG240AS 018F6802	Magneettiventtiilin kela 12 W 240 V 50 Hz

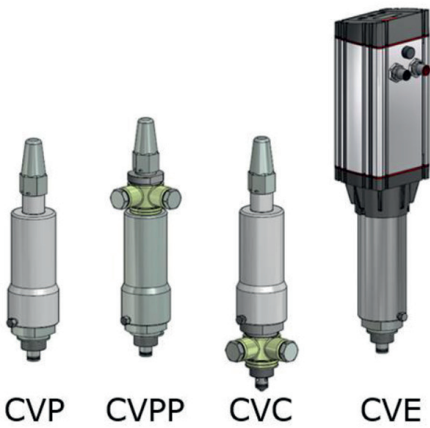

027B1261	CVP (HP) (4 – 28) 40 bar	
027B0090	CVP-XP (10 – 40 bar)	
027B1161	CVP (HP) (4 – 28 bar)	→ 027B0921 CVP-M (4 – 28 bar)
027B1160	CVP (HP) (4 – 22 bar)	
027B1101	CVP (LP) (-0.66 – 2 bar)	
027B1164	CVP (HP) (-0.66 – 7 bar)	→ 027B0920 CVP-L (-0.66 – 7 bar)
027B1100	CVP (LP) (0 – 7 bar)	
027B0080	CVP-XP (25 – 52 bar)	→ 027B0922 CVP-H (25 – 52 bar)
027B1268	CVPP (HP) (4 – 22 bar)	
027B1102	CVPP (LP) (0 – 7 bar)	
027B1162	CVPP (HP) (0 – 7 bar)	→ 027B0931 CVPP-M (4 – 28 bar)
027B0087	CVC-XP (4 – 28 bar)	
027B1080	CVC (LP) (-0.5 – 9 bar)	→ 027B0930 CVPP-L (-0.66 – 7 bar)
027B1139	CVQ (-1 – 5) bar	
027B1140	CVQ (0 – 6 bar)	→ 027B0941 CVC-M (4 – 28 bar)
027B1141	CVQ (1.7 – 8 bar)	
		→ 027B0940 CVC-L (-0.66 – 7 bar)
		→ 027B0980 CVE (-0.66 – 8 bar)

DANFOSS PINTAKYTKIN



Tuotenumero	Malli	Kuvaus
DADAN141773	AKS38 148H3194	sähkömekaaninen pintakytkin, korvataan LLS4000
DAADS130862	LLS 4000, G 3/4" 084H6001	nestepinta-anturi
* DAADS130863	LLS 4000, G 3/4" 084H6012	hitsausnipa G 3/4"

DANFOSS MAGNEETTIVENTTIILI



Tuotenumero	Malli	
DAMGV131645	EVRA3 032F3050	
DAMGV131657	EVRA10 032F6210	
DAMGV131648	EVRA15 032F6215	
DAMGV131647	EVRA20 032F6220	
DAMGV131660	EVRA25 032F6225	
DAMGV131646	EVRA32 042H1126	
DADAN142379	ICF 20-2-121 027L3802	
DADAN142380	ICF 20-2-121H 027L3804	
DAVAR130629	EVRA10 032F2337 kunnostussarja	
DAVAR131585	EVRA15 032F2338 kunnostussarja	
DAVAR131584	EVRA20 032F2339 kunnostussarja	
DAVAR131583	EVRA25 032F2340 kunnostussarja	

Main features	Existing range			New range	
	EVRA(T) 10	EVRA(T) 15	EVRA(T) 20	ICF 20-2-121 Replaces EVRA(T) 10/15	ICF 20-2-121H Replaces EVRA(T) 20
MWP	42 bar / 609 psi			65 bar / 943 psi	
Temp range	-40 to +105 °C			-60 to +120 °C	
Kv [m3/hr]	1,5	2,7	4,5	3,2	4,9
Min. OPD	0,05 bar (EVRA) 0 bar (EVRAT)			0 bar	0,2 bar
Manual Stem	Optionable			Standard (ICFO 20)	Standard (ICFE 20H)
Design	Servo Diaphragm			Servo Diaphragm	Servo Piston

DANFOSS SNV-ST NEULA-/SULKUVENTTIILI



Tuotenumero	Malli	Liitäntä	Tulon pituus
DADAN141633	SNV-ST 148B3768 mittariventtiili	1/2" puskuhitsaus/10 mm	100 mm
DADAN141753	SNV-ST 148B3769 mittariventtiili	1/2" puskuhitsaus/1/2" G	100 mm
DADAN141663	SNV-ST 148B3745 mittariventtiili	1/2" G/1/2" G	
DADAN141815	SNV-ST 148B3778 mittariventtiili	1/2" G manometrin liitäntä/1/2" G	
DADAN142245	SNV-ST 148B3861 sovitinsarja		

DANFOSS SVA SULKUVENTTIILI



Tuotenumero	Malli	Kv-arvo [m ³ /h]
Puskuhitsaus, kulma		
DADAN141845	SVA-S15 148B5201	7,0 m ³ /h
DADAN141962	SVA-S20 148B5301	14,6 m ³ /h
DADAN141944	SVA-S25 148B5401	24,8 m ³ /h
DADAN141949	SVA-S32 148B5501	42,6 m ³ /h
DADAN141948	SVA-S50 148B5701	80,0 m ³ /h
DADAN141943	SVA-S65 148B5801	120 m ³ /h
DADAN141950	SVA-S80 148B5901	182 m ³ /h
DADAN141946	SVA-S100 148B6001	313 m ³ /h
DADAN141926	SVA-S125 148B6101	514 m ³ /h
DADAN141927	SVA-S150 148B6201	785 m ³ /h
Puskuhitsaus, kulma, pitkä		
DADAN141902	SVA-L15 148B5241	7,0 m ³ /h
DADAN141967	SVA-L20 148B5341	14,6 m ³ /h
DADAN141939	SVA-L25 148B5441	24,8 m ³ /h
DADAN141932	SVA-L32 148B5541	42,6 m ³ /h
DADAN141935	SVA-L40 148B5641	45,2 m ³ /h

DANFOSS SCA-X SULKU-/TAKAISKUVENTTIILI



Tuotenumero	Malli	Kv-arvo [m ³ /h]
Puskuhitsaus, kulma		
DADAN141954	SCA-X25 148B5408	24,0 m ³ /h
DADAN141959	SCA-X32 148B5508	30,0 m ³ /h
DADAN141961	SCA-X40 148B5608	30,0 m ³ /h
DADAN141929	SCA-X50 148B5702	45,0 m ³ /h
DADAN141930	SCA-X65 148B5803	72,0 m ³ /h
DADAN141971	SCA-X80 148B5902	103,0 m ³ /h
DADAN142287	SCA-X125 148B6102	301 m ³ /h

DANFOSS NRVA TAKAISKUVENTTIILI



Tuotenumero	Malli	Kv-arvo [m ³ /h]
DANRV133181	NRVA15 020-2000	5 m ³ /h
DANRV90560	NRVA20 020-2001	6 m ³ /h
DANRV133183	NRVA25 020-2002	19 m ³ /h
DANRV133182	NRVA40 020-2004	44 m ³ /h
DANRV133184	NRVA65 020-2006	75 m ³ /h

DANFOSS OFV PAINEENSÄÄTÖVENTTIILI

Tuotenumero	Malli	Kv-arvo [m ³ /h]
DADAN141646	OFV20D133 2412+183	0.52 m ³ /h

DANFOSS QDV PIKASULKEUTUVA ÖLJYNTYHJENNYSVENTTIILI



Tuotenumero	Malli	Kv-arvo [m ³ /h]
DADAN141754	QDV15 148H3272	
DADAN141716	QDV15 148H3451 letkuliitäntäsarja	

DANFOSS REG KÄSIKÄYTTÖINEN SÄÄTÖVENTTIILI



Tuotenumero	Malli	Kv-arvo [m ³ /h]
DADAN141559	REG-SA15 148B5226	1.5 m ³ /h
DADAN141560	REG-SA32 148B5527	7 m ³ /h
DADAN141586	REG-SA25 148B5426	7 m ³ /h
DADAN141593	REG-SA20 148B5326	1.5 m ³ /h
DADAN141941	REG-SB25 148B5427	20 m ³ /h

DANFOSS VAROVENTTIILI SFA/SFV/BSV



Tuotenumero	Malli	Paineen asetus [bar]	Painesertifikaatti
DADAN141655	SFA15T216 148F3216	16	Danfoss-sertifikaatti
DADAN141720	SFA15T218 148F3218	18	Danfoss-sertifikaatti
DADAN141896	SFA15T220 148F3220	20	Danfoss-sertifikaatti
DADAN141747	SFA15 148F3036 korjaussarja		
DADAN141802	SFV25T218 2416+154	18	Danfoss-sertifikaatti
DADAN141934	SFV25T316 2416+302	16	TÜV-sertifikaatti
DADAN141759	SFV25 2453+083 korjaussarja		
DADAN141806	SFV15 2453+081 korjaussarja		
DADAN141719	BSV8T218 2416+202	18	Danfoss-sertifikaatti
DADAN141755	BSV8T215 2416+312	15	Danfoss-sertifikaatti

DANFOSS VAIHTOVENTTIILI DSV



DADAN141757	DSV1 148F3005		
DADAN141760	DSV1 148F3037 nippa- ja tiivistesarja		
DADAN141801	DSV2 148F3011		

DANFOSS SUODATIN FIA



DAFAL135239	FA15 006-1012 sihti		
DAFAL135236	FA15 006-0331 korjaussarja		
DAFAL135238	FA20 006-0332 korjaussarja		

HENRY VAROVENTTIILI NH₃



Tuotenumero	Malli			
VAROT141565	5340-14.0bar-CE	1/2"	14 bar	11,5 kg/min
VAROT141570	5340-20.7bar-CE	1/2"	20,7 bar	16 kg/min
VAROT141574	5340-24.8bar-CE	1/2"	24,8 bar	19,1 kg/min

SÄHKÖINEN AUTOMATIikka JA PUHALTIMET

SÄHKÖKESKUKSET



ELEKT186572 ELEKT186573



ELEKT186502

Tuotenumero	Malli	Tuotekuvas
ELEKT186572	AK05 1X5 moduulia	5 moduulia, 125 x 200 x 122 mm p x l x k
ELEKT186573	AK09 1X9 moduulia	9 moduulia, 200 x 200 x 122 mm p x l x k
ELEKT186502	Sähkökeskus säätimellä	Sähkökesk. + säädin EKC302D + anturit 3 kpl
ELEKT186400	Kylmähuoneohjauskeskus AK-CC 55 Single Coil	1 kelan ohjaus, 430 x 435 x 155 mm
ELEKT186401	Kylmähuoneohjauskeskus AK-CC 55 Multi Coil	2 kelan ohjaus, 430 x 600 x 155 mm
ELEKT186402	Pakastehuoneohjauskeskus AK-CC 55 Single Coil	1 kelan ohjaus, 430 x 435 x 155 mm
ELEKT186403	Pakastehuoneohjauskeskus AK-CC 55 Multi Coil	1 kelan ohjaus, 430 x 735 x 155 mm
ELEKT186404	Koteloitu näyttö ohjauskeskukseen AK-UI55	5 metrin johdolla, 94 x 94 x 57 mm
ELEKT186405	Kylmähuoneohjauskeskus Carel MPXPro	1 kelan ohjaus, 430 x 435 x 155 mm
ELEKT186406	Pakastehuoneohjauskeskus Carel MPXPro	1 kelan ohjaus, 430 x 435 x 155 mm
ELEKT186407	Koteloitu näyttö ohjauskeskukseen Carel	IR00UGC300, 5 m johdolla 94 x 94 x 57 mm

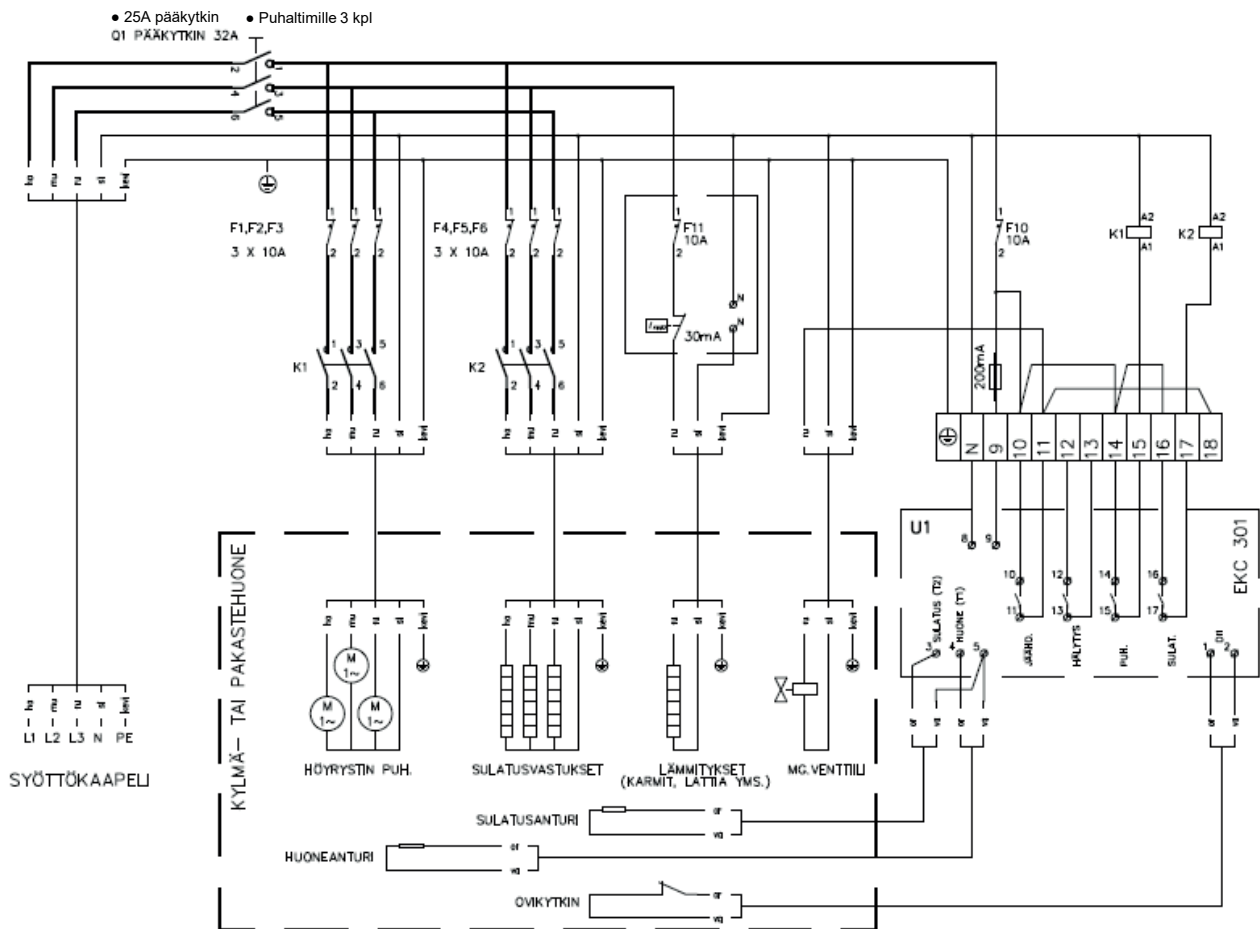

MMJ-KAAPELIT

Draka



Tuotenumero	Malli	Tuotekuvaus
ELEKT186541	MMJ 3 x 1,5 S 50 m	
ELEKT186542	MMJ 3 x 2,5 S 50 m	
ELEKT186543	MMJ 5 x 1,5 S 50 m	
ELEKT186544	MMJ 5 x 2,5 S 50 m	

KONTAKTORIT JA SÄHKÖRELEET

Schneider Electric



ELEKT186299

Kontaktorit

ELEKT186300	LC1D09P7	9A 230VAC TeSys kontaktori
ELEKT186301	LC1D12P7	12A 230VAC TeSys kontaktori
ELEKT186302	LC1D18P7	18A 230VAC TeSys kontaktori
ELEKT186303	LC1D25P7	25A 230VAC TeSys kontaktori
ELEKT186304	LC1D32P7	32A 230VAC TeSys kontaktori

Lämpöreleet

ELEKT186312	LRD04	0,40-0,63A, luokka 10A TeSys lämpörele
ELEKT186313	LRD05	0,63-1A, luokka 10A TeSys lämpörele
ELEKT186314	LRD06	1-1,6A, luokka 10A TeSys lämpörele
ELEKT186315	LRD07	1,6-2,5A, luokka 10A TeSys lämpörele
ELEKT186316	LRD08	2,5-4A, luokka 10A TeSys lämpörele
ELEKT186317	LRD10	4-6A, luokka 10A TeSys lämpörele
ELEKT186318	LRD14	7-10A, luokka 10A TeSys lämpörele
ELEKT186319	LRD16	9-13A, luokka 10A TeSys lämpörele
ELEKT186320	LRD21	12-18A, luokka 10A TeSys lämpörele
ELEKT186321	LRD22	16-24A, luokka 10A TeSys lämpörele

Lämpöreleen asennuskotelo

ELEKT186299	DE1DS1A05	R-painikkeella, TeSys kotelo <12A
-------------	-----------	-----------------------------------

CAREL ELEKTRONISET SÄÄTIMET

Paneeliasenteiset säätimet



Tuotenumero	Malli	Tuotekuvaus
-------------	-------	-------------

Yleismalliset lämpötilansäätimet

CRSAA270815	IR33W7LR20	2 x NTC/PTC/PT1000 anturit, 12-24 Vac/12-30 Vdc, 2x vaihtorelettä NO/NC, 2x digitaalinen sisääntulo
CRSAA270885	IR33Z7LR20	2 x NTC/PTC/PT1000 anturit, 12-24 Vac/12-30 Vdc, 3 x vaihtorelettä NO/NC + 1 x rele NO, 2 x digitaalinen sisääntulo

Kalustesäädin

CRSAA270842	IJWPSA4B02S0523	3 x NTC/PTC/PT1000 anturit, 115-230 Vac, modbus RS485, Applica-sovellusohjaus (PC & mobiili), 4 x ohjelmoitava rele, 2 x digitaalisisääntulo, Bluetooth + NFC, Controlla-sovellus loppukäyttäjälle
-------------	-----------------	--

Uusi Carel iJW Säädin korvaa vanhat IR32/IR33 2,3 ja 4 releen kylmä-/pakkaskalusteiden termostaatit.

Älypuhelinratkaisut asentajille:

- Helppo parametrisointi käyttäen "Wizard" toimintoa
- Tallenna, lähetä, muokkaa tai jaa kaikki parametrit
- Säätimen ja hälytyksien hallinta, manuaali ohjaukset, LIVE grafiikka sekä lämpötila loki.-
- TEST tila esim. virtojen seurannalle ym.

Laaja valikoima kaikkiin asennuksiin

- Ohjaimia 2, 4 tai 6 releellä;
- Pieni- & isorunkoiset vaihtoehdot;
- Yhteensopivat anturit: NTC, PTC, PT1000;
- Kosteuden mittaus sekä ohjaus (valinnainen);
- RS485 tai TTL portti valvonnalle;
- Modbus tai CAREL protokollat.

Ulkonäkö sekä käyttöliittymä

Kevyt ja tyylikäs täydelliseen esteettiseen integraatioon sekä helppoon puhdistukseen, Hipaisukytkimillä varustettu kosketusnäyttö sekä navigointi valikkorakenteessa taustavalaistuilla yksittäisillä toimintonäppäimillä.



Säästää asentajien aikaa
Helppo käyttöön otto käyttäen Wizard toimintoa.



Yksinkertaistettu hallinta jakelijoille
Vähemmän malleja, jotka kattavat useimmat sovellukset erinomaisesti.



Helppokäyttöinen ratkaisu loppukäyttäjälle
Helposti aseteltava asetusarvo, on/off, sulatus sekä helposti saatava HACCP seuranta ja tallennukset CONTROLLA sovelluksella.

Options:
02-07

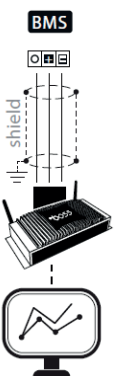

Option 01

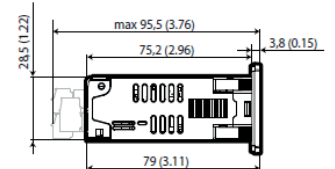
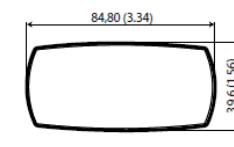
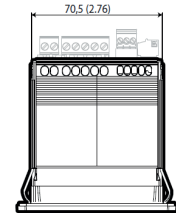
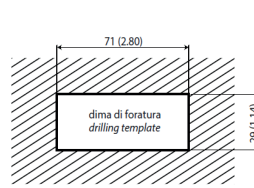
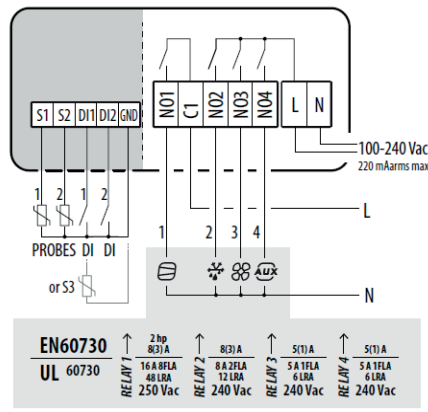
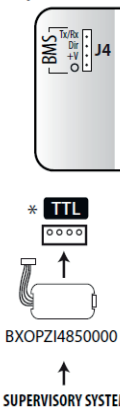

DIN-kiskoasenteiset säätimet

Kello ajastuksille



Tuotenumero	Malli	Tuotekuvaus
-------------	-------	-------------

Universal-säädin 4 releellä

CRSAA270826	DN33Z7HB20	2 kpl digital-sisääntuloa, 115- 230 V AC, 2 kpl NTC/PTC/Pt1000-sisääntuloa, 4 ulostuloa: 250 V AC/8 A
CRSAA270922	DN33Z7LR20	2 kpl digital-sisääntuloa, 12-24 VAC/12-30 VDC, 2 kpl NTC/PTC/Pt1000-sisääntuloa, 4 ulostuloa: 250 V AC/8A

Universal-säädin

CRSAA270829	DN33E7HB20	2 kpl digital-sisääntuloa, 115- 230 V AC, 2 kpl NTC/PTC/Pt1000-sisääntuloa, 2 kpl digital-ulostulo & 2 kpl analog-ulostulo (0-10VDC)
CRSAA280043	DN33B7HB20	2 kpl digital-sisääntuloa, 115- 230 V AC, 2 kpl NTC/PTC/Pt1000-sisääntuloa, 1 kpl digital-ulostulo & 1 kpl analog-ulostulo (0-10VDC)

CAREL ELEKTRONISET AJURIT



Tuotenumero	Malli	Tuotekuvaus
-------------	-------	-------------

Universal Carel, Sporlan, Danfoss, Alco, 24 Vac

CRSAA280023	EVD0000E10	pLan-protokolla
* CRSAA280033	EVD0000T10	pLan-protokolla, 2 x venttiililähtö
CRSAA280003	EVD0000E20	RS485/Modbus-protokolla
* CRSAA280041	EVD0000T20	RS485/Modbus-protokolla, 2 x venttiililähtöä

Vain Carel E2V-E7V venttiileille, 24 Vac

CRSAA280014	EVD0000E50	RS485/Modbus
* CRSAA280015	EVD0000T50 TWIN-AJURI	RS485/Modbus, 2 x Carel-venttiilille

Tarvikkeet

CRSAA280004	EVDIS00EN0	näyttö, englanniksi
CRSAA280005	EVDCON0021	ajurin liitinsarja

EVD varavoima-akut & Ohjaimet

CRSAA270852	EVBAT00100	Sisältää ohjaimen sekä akun
CRSAA270854	EVBAT00400	ohjain akulle EVBATO05000
CRSAA270858	EVBAT00500	akku 12 VDC/1.2 Ah
CRSAA280006	EVD0000UC0	Ultracap-moduuli, varmistaa venttiilin sulkeutumisen/avautumisen sähkökatkossa

Ajurien ohjelmointityökalu Visual Parameter Manager

CRSAA280009	EVDCNV00E0	USB-tLan muunnin, ajurin päivittämiseen & ohjelmointiin
-------------	------------	---

Ajurin antureina käytetään esim. NTC030WF00 lämpötila-antureita ja SPK tai SPKT painelähtettä (kts. seuraava sivu).

Esimerkki ajurin ja venttiilin kokoonpanosta:

- 1 kpl Evolution-ajuri
- 1 kpl Evolution-näyttö (280004)
- 1 kpl venttiili moottoreineen
- 1 kpl kaapeli venttiilille
- 1 kpl lämpötila-anturi NTC060WF00 (280002)
- 1 kpl painelähtetin SPKT0033R0 (271503)
- 1 kpl kaapeli painelähtetille SPKC002300 (270845)

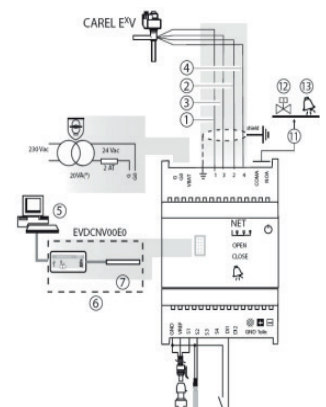
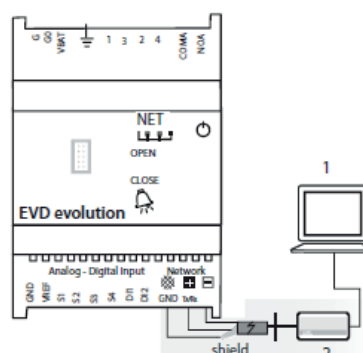

CAREL ELEKTRONISET PAISUNTAVENTTIILIT



Tuotenumero	Malli	Tuotekuvaus
-------------	-------	-------------

E2V paisuntaventtiilit, juotettava, näkölasilla

CRSAA280019	E2V14SSF00	12 mm
CRSAA280017	E2V24SSM00	16 mm

E2V CO₂ paisuntaventtiilit (140 bar), juotettava, ilman kaapelia & kelaa

CRSAA270712	E2V03CSFC1	12 mm
CRSAA270716	E2V05CSFC1	12 mm
CRSAA270710	E2V09CSFC1	12 mm
CRSAA270932	E2V11CSFC1	12 mm
CRSAA280027	E2V18CS100	13 mm
CRSAA280028	E2V24CS100	13 mm

Paisuntaventtiilien tarvikkeet

CRSAA280008	E2VCABS600	kaapeli 6 m + liitin venttiilille
CRSAA270970	E2VCABS300	kaapeli 3 m + liitin venttiilille
CRSAA270715	E2VSTA0200 kela E2V	Kela + kiinnitysmutteri, ei kaapelia
CRSAA280035	E2VMAG0000 työkalusarja	avaustyökalusarja kaikille Carel-venttiileille
CRSAA280024	E2VMAG0000 työkalu	avaustyökalu Carel E2V-venttiilille

Myös muut Carelin paisuntaventtiilit saatavilla 500W-3MW teholuokissa.

E2V..E7VTwin

Hinnat ja tekniset tiedot kysyttäessä

KOODIAVIN E*V VENTTIILEILLE

CODE STRUCTURE FOR E*V

CAREL

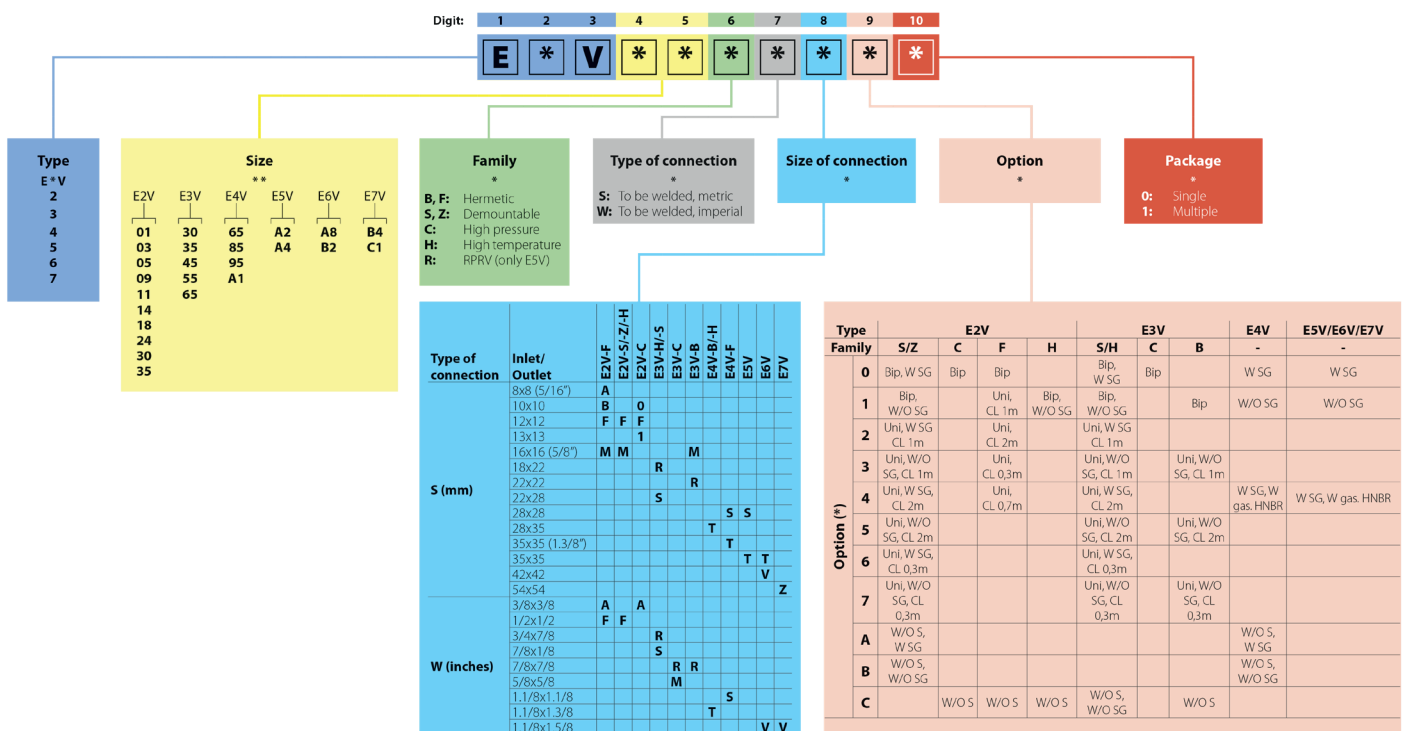

Note: - W/O = without; W = with; S = stator; SG = sight glass; Uni. = unipolar; Bip. = bipolar; CL = cable length; gas. = gasket
- not all the combinations are available
- for E4V/E5V/E6V/E7V only the bipolar stator is available

Osa 7
Sähköinen automaattikka, puhaltimet, liuosventtiilit

CAREL VEDENJÄÄHDYTINSÄÄDIN μ CHILLER BLUETOOTH

μ Chiller-säätimillä on mahdollista ohjata vedenjäähdytimiä & lämpöpumppuja.

Säätimellä on mahdollista ohjata 2 kompressoria & 1 piiriä. Lisämoduulilla voidaan lisätä toinen piiri ohjauksineen, mikä mahdollistaa 4 kompressorin ohjauksen 2 erillisessä piirissä.

Uutuutena UCHCONPMCO μ CH2SE/ μ Chiller-adapteri-johtosarja (Legacy), jonka avulla voidaan korvata vanha μ Chiller 2 SE uudella μ Chiller BT UCHBP000X0200 -säätimellä ns. Plug & Play -toteutuksena. Säätimen vaihto ei enää vaadi kytchentämuutoksia.

Kaikki μ Chiller-säätimet voivat ohjata elektronisia paisunta-venttiilejä (EVD EVO RS485 ajurilla) ja ne ovat kytkettävissä automaatioon Modbus RS485 -yhteydellä.



Tuotenumero	Malli	Tuotekuvaus
Vesi/vesi -ilma/vesi		
CRSAA270764	UCHBP00000200 μ Chiller-säädin bluetooth	24 V AC/DC, 6 kpl AI, 5 kpl DI, 2 kpl AO, 5 kpl DO
CRSAA270763	UCHBE00001230 μ Chiller-säädin lisämoduuli	lisätulot/lähdöt 7 kpl AI, 6 kpl DI, 2 kpl AO, 6 kpl DO
Ilma / vesi - ilma / ilma		
CRSAA270760	UCHBP000X0200 μ Chiller-säädin bluetooth (L)	24 V AC/DC, 6 kpl AI, 5 kpl DI, 2 kpl AO, 5 kpl DO
CRSAA270759	UCHBD000X1230 μ Chiller-säädin DIN (L)	24 V AC/DC, 7 kpl AI, 6 kpl DI, 2 kpl AO, 6 kpl DO, vaatii erillisen näytön
Tarvikkeet		
CRSAA270767	UCHCONP010 μ Chiller-säädin johtosarja (kaikki)	kaapelien pituudet, DO 1 m & 3 m, AI 1 m
CRSAA270768	UCHCOND010 μ Chiller-lisämoduulin johtosarja (kaikki)	kaapelien pituudet, DO 1 m & 3 m, AI 1 m
CRSAA270761	UCHCONPMCO μ CH2SE/ μ Chiller adapterijohtosarja (L)	μ Chiller2 korvaus μ Chiller-BT (L) säätimeksi
CRSAA280050	PGR04000TCDA0 DIN- μ Chiller näyttö	kosketusnäyttö μ Chiller-DIN-säätimelle (BT, RJ45)

CAREL KOSTUTUSSYLINTERIT

Tuotenumero	Malli	Tuotekuvaus	Veden johtavuus
CRKOS270873	BLOS RF00H2 1-3 kg/h	1-vaih., 230 VAC, pikaliittimillä, matala malli 0,6-1,7 dm ³	Matala
CRKOS270879	BLOT1A00H1 1-3 kg/h	3-vaih., 400 VAC, mutteriliittimet, 1,1- 3,3 dm ³	Matala
CRKOS270878	BLOT2B00H0 5-8 kg/h	3-vaih., 400 VAC, mutteriliittimet, 0,9-5,4 dm ³	Normaali
CRKOS270880	BLOT2C00H0 5-8 kg/h	3-vaih., 400 VAC, mutteriliittimet, 0,9-5,4 dm ³	Korkea
CRKOS270870	BLOT2B00H2 5-8 kg/h	3-vaih., 400 VAC, pikaliittimillä, 0,9-5,4 dm ³	Normaali
CRKOS270882	F201MAORID 1-3 kg/h	1-vaih., 230 VAC, ilm. pohjasuodatinta, 1,1- 3,2 dm ³	-
CRKOS270865	F201MA000C 1-3 kg/h	1-vaih., 230 VAC, avettava malli, 1,1- 3,2 dm ³	-
CRKOS270892	F401TA0000 1-5 kg/h	3-vaih., 400 VAC, ilm. pohjasuodatinta, 1,1- 3,2 dm ³	-

Tarvikkeet

CRKOS270895	9995639ACA	FCR pohjasuodatin + tiiviste, kostuttimille F201 & F401	
CRKOS270894	98C615P004 SNAP-ON	3 kpl pikaliittimiä paketissa (tarvitaan jos vanha sylinteri H0/H1 ja uusi sylinteri H2)	

CAREL HUONESÄÄTIMET

Ohjeelliset sähkökuvat löydät osoitteesta: <http://www.combicool.fi>



Tuotenumero	Malli	Tuotekuvaus
-------------	-------	-------------

SmartCella

CRSAA270769	WE00C2HM00	SmartCella-säädin 230 VAC, 4 relettä
-------------	------------	--------------------------------------

MasterCella

CRSAA270753	MD33D0EB00 Mastercella-kellolla	Kylmä- ja pakastehuoneille, reaaliaikakello, HACCP, voidaan ohjata kahden höyrystimen sulatusta, kompressorin, sulatus, puhaltimet, hälytys, valot, ulostulo 5 relettä
-------------	---------------------------------	--

UltraCella

CRSAA270723	WB000DW0F0	Kylmä- ja pakastehuoneille, sisältää lpt-rekisteröinnin
CRSAA270700	WT00SC00N0	3-V-moduuli UltraCellaan 10 A
CRSAA270701	WT00SD00N0	3-V-moduuli UltraCellaan 16 A
CRSAA270717	WM00EUN000	EVD-ohjausmoduli
CRSAA270702	WT00E900N0 9KW	3-vaihe höyrystinmoduuli UltraCella

MPXPro

CRSAA270738	MX30M25H00 Master	Kylmä- ja pakastehuoneille, E2V lisäkortilla, Master säädin
CRSAA270739	MX30S25H00 Slave	Kylmä- ja pakastehuoneille, E2V lisäkortilla, Slave säädin
* CRSAA270735	MX30M24H00 Master	Kylmä- ja pakastehuoneille, PWM venttiileille, esim. Danfoss AKV
CRSAA270737	MX30S24H00 Slave	Kylmä- ja pakastehuoneille, PWM venttiileille, esim. Danfoss AKV

CAREL ANTURIT



Tuotenumero	Malli	Tuotekuvaus
CRANT270995	NTC015HP00I P67	Anturi 1,5 m, alue-50...+105°C, tarkkuus ± 0,5°C
CRANT270998	NTC030HP00I P67	Anturi 3,0 m, alue-50...+105°C, tarkkuus ± 0,5°C
CRANT271000	NTC060HP00 IP67	Anturi 6,0 m, alue-50...+105°C, tarkkuus ± 0,5°C

Nopeat anturit

CRANT271005	NTC015WF00 IP67	Anturi 1,5 m, alue-50...+105°C, tarkkuus ± 0,5°C
CRANT270752	NTC030WF00 IP67	Anturi 3,0 m, alue-50...+105°C, tarkkuus ± 0,5°C
CRANT280002	NTC060WF00 IP67	Anturi 6,0 m, alue-50...+105°C, tarkkuus ± 0,5°C
CRSAA280012	NTC120WF01 IP67	Anturi 12,0 m, alue-50...+105°C, tarkkuus ± 0,5°C

CAREL LISÄTARVIKKEET



Tuotenumero	Malli	Tuotekuvaus
Puikkoanturit		
CRANT271007	NTCINF0600	Anturi 6,0 m, RST, alue-50...+105°C, tarkkuus ± 0,5°C
Muuntajat		
CRSAA139060	TRA12VDE00	muuntaja 230 VAC/12 VAC 3VA
CRSAA270976	TRA0030000	muuntaja 230 VAC/12 VAC/24 VAC 3VA
CRSAA270979	TRADRFE240	muuntaja 230 VAC/24 VAC 35VA, DIN-kiskolle, sulakkeella
CRSAA270999	TRA2400001	muuntaja 230 VAC/24 VAC 3VA
CRSAA270706	PCOS00AKY0	Smart Key pCO, pRack, Hecu kopiointi-/ohjelmointityökalu
CRSAA270707	PCOS00AKC0	Smart Key, USB-muunnin hallintaa varten
CRSAA270742	S90CONN001	3M RJ12 6P/6C kaapeli, PGD näytöille, CVSTDUTLFO adapterille
CRSAA270874	CVSTDUTLFO	USB/RS485- RJ12 konvertteri, pCO, pRack- & Hecu-säätimille
CRSAA270915	PGDEH31FX0	PGDE-yleisnäyttö, Hecu-kehyksellä. Mm. Hecu, UltraCella, pRack & pCO
CRVAL270797	CVSTDUMORO	USB/RS485 konvertteri 3-poleliittimellä

CAREL PAINELÄHETTIMET



Tuotenumero	Malli	Painealue	Tuotekuvaus
4-20 mA painelähettimet			
CRANT270745	SPK1000000	-0.5..7 bar	4 .. 20 mA, liitäntä 1/4" SAE naaras, kaapeli 2 m, IP65, syöttöjännite 8...30 V DC, ± 10 %
CRANT270746	SPK3000000	0..30 bar	4 .. 20 mA, liitäntä 1/4" SAE, kaapeli 2m, IP65, syöttöjännite 8...30 V DC, ± 10 %
CRSAA270992	SPKT00G1C0	0...60 bar	4 .. 20 mA, liitäntä 1/4" SAE naaras, ei kaapelia, Packard-liitin, IP65, syöttöjännite 8...30 V DC, ± 10 %
0-5V ratiometriset painelähettimet			
CRANT271501	SPKT0043P0	0..17,3 bar	0..5 Vdc, 1/4" SAE naaras, Packard-liitin
CRANT271503	SPKT0033R0	0..34,5 bar	0..5 Vdc, 1/4" SAE naaras, Packard-liitin
CRANT270961	SPKT00B6P0	0...45 bar	0..5 Vdc, 1/4" SAE naaras, Packard-liitin
CRANT271019	SPKT00L1S0	0...90 bar	0..5 Vdc, 1/4" SAE naaras, Packard-liitin
Tarvikkeet			
CRANT270981	SPKC002310		IP67 Packard-liitin + 2m kaapeli SPKT-painelähettimille
CRSAA270991	SPKC005310		IP67 Packard-liitin + 5m kaapeli SPKT-painelähettimille

CAREL ETÄVALVONTARATKAISUT

Carel BOSS Carelin uusi Boss-käyttöliittymä mahdollistaa valvonnan minkä tahansa mobiililaitteen kautta.

boss range

- Mobiililaitteilla ohjattavissa helpottaen päivittäistä käyttöä sekä järjestelmän ylläpitoa
- Sisäänrakennettu suljettu Wi-Fi verkko mahdollistaa Ylläpitäjän valvonnan ilman erillisiä palomuri & suojauskier muokkauksia
- Sisäänrakennettu 4G modeemi (boss micro) sähköpostin / pikaviestien sekä tekstiviestien lähettämiseen jolloin ei ole tarvetta yhdistää asiakaskohteen internet / sisäverkkoon.



Tuotenumero	Malli	Tuotekuvaus
Boss-Micro		
CRSAA270947	BMBST00FPO	15 laitetta/150 muuttujaa, DIN-kiskoasenteinen, Wi-Fi, 24 Vac/Vdc, 2 kpl 24 Vdc ulostuloa, max. määrä lisäominaisuuksia 2 kpl
Boss-Mini		
CRSAA270940	BMEST03LE0	50 laitetta/500 muuttujaa, kiinnitysrauta, Wi-Fi+HDMI, 24 Vdc, 3 kpl 24 Vdc ulostuloa, max. määrä lisäominaisuuksia 4 kpl
Boss-Standard		
* CRVAL270945	BMHST03XSO	300 laitetta/3500 muuttujaa, kiinnitysrauta, Wi-Fi+DP+VGA 110-240 Vac, 3 kpl ohjelmoitavaa NO/NC relettä, max. määrä lisäominaisuuksia 20 kpl
Tarvikkeet		
CRSAA270942	BMESTRLA00	Boss-Mini rele-moduuli
CRSAA270943	BMESTDNA0K	Boss-Mini DIN asennussarja
CRSAA270948	PGTA00TRX0	Boss-Micro/Mini muuntaja, DIN asennus
Lisätoimintojen avauskrediitit		
* BMHST01P00	Ominaisuus krediitti 1 kpl	
* BMHST03P00	Ominaisuus krediitti 3 kpl	
* BMHST05P00	Ominaisuus krediitti 5 kpl	

CAREL KYLMÄAINEVUOTOVAHDIT

Tuotenumero	Malli	Lisätiedot	Anturin tunnistamat kylmäaineet
-------------	-------	------------	---------------------------------

Kiinteällä anturilla

*	CRVAL270779	GDSBSMXC00	RS485, 2 kpl vaihtorelettä, 4-20 mA, 0-10 V, 0-5 V ulostulo	Tyyppi 1
*	Tilaustuote	GDSBSHFC00	RS485, 2 kpl vaihtorelettä, 4-20 mA, 0-10 V, 0-5 V ulostulo	Tyyppi 2
*	Tilaustuote	GDSBSHCC00	RS485, 2 kpl vaihtorelettä, 4-20 mA, 0-10 V, 0-5 V ulostulo	Tyyppi 3
*	Tilaustuote	GDSBI20C00	RS485, 2 kpl vaihtorelettä, 4-20 mA, 0-10 V, 0-5 V ulostulo	CO ₂

Irtoanturilla (5 m kaapeli)

*	Tilaustuote	GDSRSMXC00	RS485, 2 kpl vaihtorelettä, 4-20 mA, 0-10 V, 0-5 V ulostulo	Tyyppi 1
*	Tilaustuote	GDSRSHFC00	RS485, 2 kpl vaihtorelettä, 4-20 mA, 0-10 V, 0-5 V ulostulo	Tyyppi 2
*	Tilaustuote	GDSRSHCC00	RS485, 2 kpl vaihtorelettä, 4-20 mA, 0-10 V, 0-5 V ulostulo	Tyyppi 3
*	Tilaustuote	GDSRI20C00	RS485, 2 kpl vaihtorelettä, 4-20 mA, 0-10 V, 0-5 V ulostulo	CO ₂

Anturien tunnistamat kylmäaineet

Tyyppi 1	R32, R407A, R407C, R407F, R410A, R448A, R449A, R452A, R452B, R454A, R454B, R454C, R455A, R464A, R465A, R466A, R468A, R507A.
Tyyppi 2	R22, R134a, R404A, R450A, R513A, R1234yf, R1234ze, R1233zde.
Tyyppi 3	R50, R290, R600A, R1150, R1270.

Tarvikkeet

*	Tilaustuote	GDOPZT0010	Kalibrointisarja
*	Tilaustuote	GDOPZSMX10SP	Kalibroitu anturi MX
*	Tilaustuote	GDOPZSHF10SP	Kalibroitu anturi HF
*	Tilaustuote	GDOPZSHC10SP	Kalibroitu anturi HC
*	Tilaustuote	GDOPZI2010SP	Kalibroitu anturi R744
	CRSAA270733	DPWLKIT200	-30..+50°C 12/24 V AC/DC vilkkusireeni maks. 103DB IP65

- Syöttöjännite 24 Vac/Vdc
- BOSS-yhteensopiva
- Anturin käyttöikä tyyppi 1-3 on 5 vuotta. CO₂-anturin käyttöikä on 7 vuotta.
- Saatavilla myös ammoniakille.
- Puolijohde anturi Tyyppi 1-3
- IR-Anturi CO₂



Valvonta

Hyväksytty anturi standardien ASHRAE 15 sekä EN 378 mukaiseen kylmäainevuotovalvontaan



Käyttöönottoon oma sovellus - Rileva

Sovellusta käytetään anturien käyttöönnotossa, parametrisoinnissa sekä kalibroinnissa.

Ladattavissa Google Play kaupasta Androidille sekä App storesta Applelle (RilevaTE)





CAREL ELEKTRONISET PAISUNTAVENTTIILIT

Tuotenumero	Malli	Tuotekuvaus
E2V Paisuntaventtiilit, juotettava, näkölasilla		
CRSAA280019	E2V14SSF00	12 mm
CRSAA280017	E2V24SSM00	16 mm
E2V CO2 Paisuntaventtiilit (140 bar), juotettava, ilman kaapelia & kela		
CRSAA270712	E2V03CSFC1	12 mm
CRSAA270716	E2V05CSFC1	12 mm
CRSAA270710	E2V09CSFC1	12 mm
CRSAA270932	E2V11CSFC1	12 mm
CRSAA280027	E2V18CS100	13 mm
CRSAA280028	E2V24CS100	13 mm
Paisuntaventtiilien tarvikkeet		
CRSAA280008	E2VCABS600	kaapeli 6 m + liitin venttiilille
CRSAA270970	E2VCABS300	kaapeli 3 m + liitin venttiilille
CRSAA270715	E2VSTA0200 kela E2V	Kela + kiinnitysmutteri, ei kaapelia
CRSAA280035	EEVMAG0000 työkalusarja	avaustyökalusarja kaikille Carel-venttiileille
CRSAA280024	E2VMAG0000 työkalu	avaustyökalu Carel E2V-venttiilille

TERMOSTAATIT, TARVIKKEET

ELIWELL elektroniset termostaattit



Tuotenumero	Malli
MUAUT139400	IDPlus 961 säädin 12 V
MUAUT139405	IDPlus 971 säädin 12 V
MUAUT139407	IDPlus 974 säädin 12 V
MUAUT139424	IDNext 961 säädin 230 V
MUAUT139409	IDPlus 971 säädin 230 V
MUAUT139406	IDNext 974 säädin 230 V
MUAUT139410	PTC-anturi PVC 1,5 m
MUAUT139415	PTC-anturi SIL 1,5 m

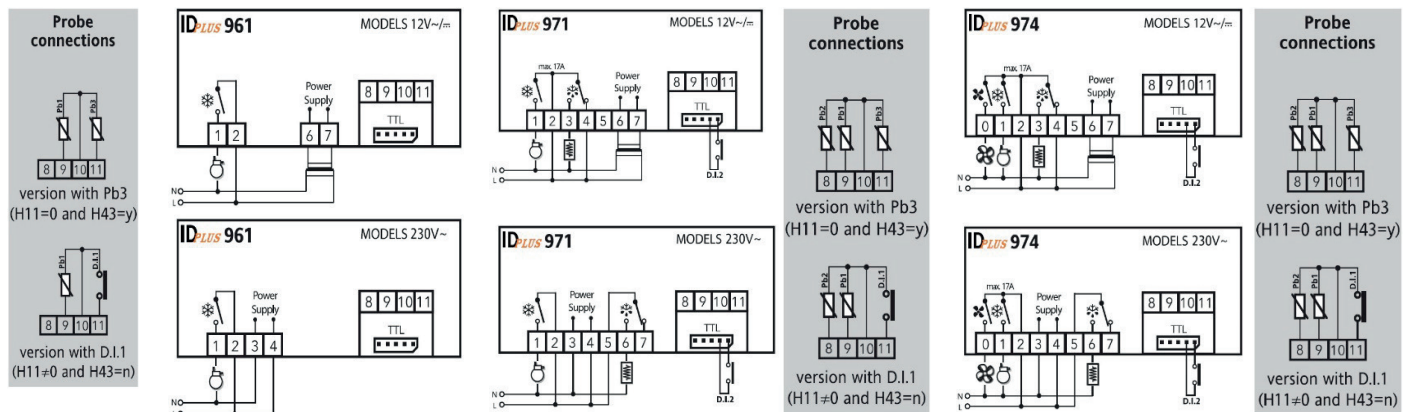

KYLMÄAUTOMATIikka, LISÄVARUSTEET

Modbus Tiedonkeruu

Avoin Modbus tiedonkeruu, mahdollisuus seurata esim. lämpöpumppuja, energiamittareita, koneikkoja, etäantureita yms. yhdellä laitteella.

Tuotenumero	Malli	Tuotekuvaus
MUAUT150060	Data logger 2G-4G	DIN-kiskokiinnitys, WEB-UI käyttöliittymä, SIM-Korttipaikka, Modbus Mirroring mahdollisuus, 2G-4G tai Ethernet internetyhteys, hälytyksien edelleenlähetykseen kolmeen eri sähköpostiosoitteeseen, Modbus RS485 1200-115200 bps, Modbus TCP/IP 1200-115200 bps 10-40 VDC, FTP/MQTT tietojen edelleenlähetykseen, 10-100 mb/s Ethernet-portti



Kapillaaritermostaatit, koteloitu



Tuotenumero	Malli	Tuotekuvaus
MUAUT139251	A-2000/TSWM-35 huonetermostaatti -35...+35°C	Huoneanturi (bulb), ± 3 (kiinteä)
MUAUT139253	TSWM-35/EXT (F-2000)-35...+35°C	Kapillaari 1,5 m (bulb), ± 3 (kiinteä)

Molemmissa termostaateissa:

- Säästöalue -35...+35 °C
- Jännite 250 / 380 V
- Vaihtokärjet
- Virta 16 (4) A

KYTKINKELLOT (sulatuskellot)

Digitaalikellot

SULAT139110	MICROREX D21 PLUS2	vaihtokosketin 1 x 16 A/250 V, kapasiteetti: 28 ohjelmaa
SULAT139111	MICROREX D22 PLUS 220/240	vaihtokoskettimet 2 x 16 A/250 V, kapasiteetti: 14 + 14 ohjelmaa

Digitaalikelloissa D21/D22:

- viikkokello
- digitaalinen näyttö
- lyhin kytkentäaika: 1 min.
- käyntitarkkuus: ± 1 s/vrk
- pakkotoiminto
- kesä- ja talviaika
- kellonaika/24h
- 230VAC - 50/60HZ
- paristovarmennus 6 vuotta

Analogiset kellot

Legrand

SULAT139102	MAXIREX BT 49750 200-240/50	vuorokausikello, vaihtokosketin 1 x 16 A/250 V, lyhyin kytkentäaika 30 min., kytkentäaskel = 1 segmentti 10 min. 230 VAC- 50 Hz
SULAT139104	POLARREX KKT 49926	vuorokausikello, 230VAC- 50Hz
SULAT139116	POLARREX QKKT VM-03	vuorokausikello + varakäynti 100 h, 230 VAC- 50/60 HZ

Analogisissa kelloissa:

- vaihtokoskettimet 2 x 16 A/250 V
- lyhyin kytkentäväli 30 min.
- ulostulot kytkettyvät samaan aikaan päälle
- pitoaika erikseen säädettävä
- kummallekin ulostulolle, 1...60 min
- sopii esim. pakastehuoneen sulatuskelloksi

KIERROSLUKUSÄÄTIMET

Kierroslukusäätimet puhaltimille



Tuotenumero	Malli	Tuotekuvaus
-------------	-------	-------------

Danfoss

DAOPT105779	RGE-Z1N4-7DS 4A 061H3005	<ul style="list-style-type: none"> Paineohjattu Tehdasasetus 19 bar R407C, R134a, R404A, R22 8- 28 bar, eroalue 4 bar Max. 4 A, 240 V- 50/60 Hz
DAOPT105778	RGE-Z1Q4-7DS 8A 061H3009	<ul style="list-style-type: none"> Tehdasasetus 19 bar 8- 28 bar, eroalue 4 bar Max. 8 A, 240 V- 50/60 Hz
DAOPT105782	RGE-X3R4-7DS 061H3006	<ul style="list-style-type: none"> Tehdasasetus 16 bar 8- 28 bar, eroalue 4 bar Max. 5 A, 380-415 V- 50/60 Hz- 3-vaiheinen
DAOPT105777	XGE-6C 061H3160	<ul style="list-style-type: none"> Tehdasasetus 28 bar R410A 22- 39 bar, eroalue 7 bar Max. 3 A, 240 V- 50/60 Hz

Alco

ALMUU139604	FSX-42S	<ul style="list-style-type: none"> 9.2- 21.2 bar
* ALMUU139605	FSX-43S 21,8 bar + kaapeli 1,5 m	<ul style="list-style-type: none"> 12.4- 28.4 bar Paineohjattu Katkaisee alarajalla Liitäntä 1/4" SAE naaras Max. 4 A, 240 V- 50/60 Hz, IP65
* ALMUU139603	FSM-42S 15 bar + kaapeli 1,5 m	<ul style="list-style-type: none"> Paineohjattu Miniminopeus alarajalla 9.2- 21.2 bar Liitäntä 1/4" SAE naaras Max. 4 A, 240 V- 50/60 Hz, IP65

PRESSOSTAATIT

ALPRE139780	CS3-WQS (0718008)	
ALPRE139782	CS3-S8S (0718002)	

TURVAKYTKIMET

Katko

ELEKT186526	KSM 316 U	AC23/16 A 7,5 kW IP67
ELEKT186527	KSM 316 BB M1	AC23/16A 7,5kW IP67, musta
ELEKT186521	SA325	3 x 25 A 415 V 11 kW IP54

KATKO-turvakytkimet:

- Helppo asennus
- IP67
- Hyvä UV-säteilyn kestävyys
- Hyvä suoja useita kemikaaleja vastaan
- Itsesammuva materiaali
- Kansi sinetöitävissä
- Väännin sinetöitävissä ON-asetoon
- Lukittavissa OFF-asetoon
- Vakiona kalvotiivisteet 2 x 20 mm (ylös ja alas) 2 x 15 mm pohjassa
- Vakiona vedonpoistajat 2 kpl
- Saatavissa myös holkkitiivisteillä M20
- Saatavissa 2-, 3- ja 4-napaisina
- 3-napainen apukoskettimella 1S
- AC-23 400 V 16 A - 25 A
- Liittimet 1,5 mm² - 16 mm²



VUODONILMAISIMET

Samon



Tuotenumero	Malli	Aineelle	Samon tuotekoodi
-------------	-------	----------	------------------

Itsenäiset yksiköt - LED-tilatieto, kolme hälytystasoa ja kärkitietoa, äänimerkki, mod-bus rs485

	SMKAA230355	Glaciär Midi SC HFC/HFO luokka1 24 V DC/AC 1000 ppm	HFC ja R32	31-220-12
	SMKAA230356	Glaciär Midi SC HFC/HFO luokka2 24 V DC/AC 1000 ppm	HFC/HFO	31-220-17
	SMKAA230302	GS230-HFC-4000 230V IP54 4000 ppm	HFC ja R32	37-425
*	tilaustuote	Glaciär Midi SC R290 luokka 3 24 V DC/AC 4000 ppm	R290	31-290-13
*	SMKAA230303	GSH24-CO2-10000 ppm 12-24 V IP56	CO2	37-412
	SMKAA230354	Glaciär Midi IR CO2 24 V DC/AC IP67 10000 ppm	CO2	31-210-32

HFC/HFO Luokka 1		HFC/HFO Luokka 2
R32	R454A	R134a
R407A	R454B	R404A
R407C	R454C	R450A
R407F	R455A	R513A
R410A	R464A	R1234ze
R448A	R465A	R1234yf
R449A	R466A	R1234ze
R452A	R468A	R1234zde
R452 B	R507A	



Lisätarvikkeet

	KAASU230342	DT300 kalibrointityökalu	60-130
*	tilaustuote	Kalibrointisarja Glaciär Midi-ilmaisimelle	61-9040

Produal



HDU 5 K



Tuotenumero	Malli	Syöttö	Mittausalue	Tarkkuus CO ₂
-------------	-------	--------	-------------	--------------------------

Anturit - CO₂

	PROAU230570	CO ₂ -hälytysanturi Produal HDU 5K-M-R-3	24 VDC/VAC	0...5000 ppm/ -50°C...+50°C	±40 ppm/3 % lukemasta
	SMKAA230572	CO ₂ -Anturin suoja 180 mm RST S = 1,5 mm			
	LUVAR303014	Kondenssivesiputken suojakouru 1 m RST S = 1,5 mm		pituus 1 m	
	CRSAA270733	DPWLKIT200-30..+50°C 12/24 V AC/DC vilkkusireeni max. 103DB IP65			

JOHNSON CONTROLS TERMOSTAATIT



Tuotenumero	Malli	Toiminta-alue	Eroalue	Suojausluokka
Huonetermostaatti				
JCTER139270	A19BRC-9250 huoneanturilla	-5...+28°C	2...8	IP65
JCTER139265	A19ARC-9101 kapillaarilla	-5...+28°C	2...8	IP65
Jäätymisuoja-termostaatti				
JCTER139263	A19ACC-9100	-35...+10°C	Käsinpalaus	IP30
Tilasäiliötermostaattit				
JCTER139255	A19AQF-9102	0...+13°C	1,5	IP65
JCTER139260	A19AQC-9101	-5...+5°C	1,5	IP65

JOHNSON CONTROLS PRESSOSTAATIT



JCPRE139300	P77AAA-9350 (P77AAA-9370)	3...30 bar	3...12 bar	IP54
JCPRE139305	P77AAA-9351 (P77AAA-9371)	3,5...21 bar		IP54
JCPRE139323	P77AAA-9300 (P77AAA-9320)	-0,5...7 bar		IP54

Kaksoispressostaatit



JCPRE139320	P78ALA-9351	3,5...21 bar 3,5...21 bar	1.8 bar 1.8 bar	IP54
JCPRE139325	P78LCA-9300 (P78LCA-9320)	-0,5...7 bar 3...30 bar	0.5...3 bar 3 bar	IP54
JCPRE139330	P78MCA-9300 (P78MCA-9320)	-0,5...7 bar 3...30 bar	0.5...3 bar Käsinpalaus	IP54

PUHALLINMOOTTORIT

EBM-Papst



Tuotenumero	Malli	Teho	Jännite	Kuvaus
PUHAL151142	M4Q045BD0175	5-29 W, 1300 rpm/min	230 V	multifunction
PUHAL151143	M4Q045CA0375	10-36 W, 1300 rpm/min	230 V	multifunction
PUHAL151144	M4Q045DA0175	18-70 W, 1300 rpm/min	230 V	multifunction
PUHAL151218	M4Q045EA0175	25-90 W, 1300 rpm/min	230 V	multifunction
PUHAL151145	M4Q045EF0175	34-110 W, 1300 rpm/min	230 V	multifunction
PUHAL151146	M4Q045CA03F4	10-36 W, 1300 rpm/min	230 V	pistokkeella multifunction
PUHAL151199	M4Q045CF01F5	16-60 W, 1300 rpm/min	230 V	pistokkeella multifunction
PUHAL151198	liitäntäjohto (M4Q045)			1,5 m
PUHAL151114	DE032CNXX0Z (ei sis. liitäntäjohtoa)	25 W, 1300 rpm/min	230 V	55332.02015
PUHAL151118	pistokeliitäntäjohto 215 mm (DE032)			27450.62342
PUHAL151119	liitäntäjohto vapailla päillä 1500 mm (DE032)			27450.62330
PUHAL151139	IQ3608-310250 (ei sis. liitäntäjohtoa)	2,3 W, 1000 rpm/min	230 V	rengasmoottori 15 cm pistokejohdolla
PUHAL151198	liitäntäjohto (IQ3608)			1,5 m

Elco N-sarja



EC-Ziehl-Abegg



Tuotenumero	Malli	Teho	Jännite	Kuvaus
PUHAL151796	NET5T25PVN001	25-40 W, 1300 rpm/min	230 V	Elcon N-sarjan moottori: kolmipistekiinnitys moottorin takana 120°
PUHAL151798	NET5T34PVN001	34-45 W, 1300 rpm/min	230 V	
PUHAL151793	NET2T10ZVN027	10-20 W, 1300 rpm/min	230 V	
PUHAL150015	MI060-4QN.05.N	5- 16 W	230 V	multifunction 1300-1550-2200 rpm/min ohjelmoitavissa johto 50 cm
PUHAL150019	ohjelmointiyksikkö			

RISTIVIRTAUSPUHALTIMET



Vasen

PUHAL150306	TGA 60/1-180/20		230 V	oikeakätinen
PUHAL150307	TGO 60/1-180/20		230 V	vasenkätinen
PUHAL150305	TGO 60/1-240/15		230 V	vasenkätinen

LAITETUULETTIMET



PUHAL151031	UF92B23BTH		230 V	92 x 92 x 25
PUHAL151041	9274014139 (pakkaskäyttöön)		230 V	120 x 120 x 38
PUHAL151010	FB108AX		230 V	80 x 80 x 25
PUHAL151012	FP108A		230 V	80 x 80 x 38
PUHAL151013	FP108X (ei pakkaskäyttöön)		230 V	120 x 120 x 25
PUHAL151014	FP1081 (ei pakkaskäyttöön)		230 V	120 x 120 x 38
PUHAL151003	laitetuulettimen johto CW12			1,5 m
PUHAL151005	sormisuoja B4			120 x 120

VERKKOPUHALTIMET

230 VAC



Tuotenumero	Malli	Siivenhalkaisija/ puhallussuunta	Moottori
PUHAL151130	Elco CFR 60-20-4-300 IP54-40..+50°C	300 mm/imevä	1400 r/min, 4-nap.
PUHAL151131	Elco 3CFR 90-45-4-350 IP55-40..+50°C	350 mm/imevä	1400 r/min, 4-nap.
PUHAL151352	1M.356	450 mm/imevä	1350 r/min, 4-nap.
PUHAL151141	Ebm-papst A4E250AA0428 32 W/0,15 A IP54-25..+70°C	250 mm/imevä	1420 r/min, 4-nap.
PUHAL151227	358-TKO010-I kondensaattori 1µF		

380 VAC

Tuotenumero	Malli	Ilmamäärä (m³/h)	Siivenhalkaisija/ puhallussuunta	Moottori
PUHAL151353	1M.367	3150	350 mm/imevä	1390 r/min, 4-nap.
PUHAL151354	1M.368	4200	400 mm/imevä	1400 r/min, 4-nap.
PUHAL151355	1M.369	5380	450 mm/imevä	1330 r/min, 4-nap.
PUHAL151356	1M.370	6240	500 mm/imevä	1300 r/min, 4-nap.
PUHAL150021	Ziehl-Abegg FB056-SDK.4FV4P	6441	560 mm/imevä	890/610 rpm/min, 4-nap.
PUHAL151358	1M.371	11000	630 mm/imevä	1380 r/min, 4-nap.

RENGASPUHALTIMET



Tuotenumero	Malli	Teho	Siipi	Lapa-kulma	Kuvaus
PUHAL151111	Elco MNA 5-13-172-34	5 W	172	34°	NET2T05ZVA017
PUHAL150016	Ziehl FN017-4Q4.UE.V5P3	5-24 W	170		151821
PUHAL150017	Ziehl FN020-4Q4.UE.V5P3	5-24 W	200		151823
PUHAL150018	Ziehl FN023-4Q4.UE.V5P3	5-24 W	230		151825

SIIVET



PUHAL150143	siipi 154 imevä/alu			28°	
PUHAL150150	siipi 172 imevä/alu			28°	
PUHAL150160	siipi 200 imevä/alu			28°	
PUHAL150170	siipi 230 imevä/alu			28°	
PUHAL150180	siipi 254 imevä/alu			28°	
PUHAL150190	siipi 300 imevä/alu			22°	
PUHAL150198	siipi 154 puhaltava/alu			28°	
PUHAL150200	siipi 172 puhaltava/alu			34°	
PUHAL150205	siipi 200 puhaltava/alu			28°	
PUHAL150215	siipi 254 puhaltava/alu			25°	

PUTKISTOVARUSTEET

KUIVAIMET

Parker



Tuotenumero	Malli	Liitännäkoko	Kuvaus
-------------	-------	--------------	--------

Laippaliitos

PAKUI140002	PR052 1/4" kuivain	1/4"	
PAKUI140003	PR082 1/4" kuivain	1/4"	
PAKUI140005	PR162 1/4" kuivain	1/4"	
* PAKUI140004	PR083 3/8" kuivain	3/8"	
PAKUI140006	PR163 3/8" kuivain	3/8"	
PAKUI140007	PR303 3/8" kuivain	3/8"	
PAKUI140008	PR164 1/2" kuivain	1/2"	
PAKUI140009	PR304 1/2" kuivain	1/2"	
PAKUI140011	PR165 5/8" kuivain	5/8"	
* PAKUI140012	PR305 5/8" kuivain	5/8"	

Juotos

PAKUI140101	PR052S 1/4" kuivain	1/4"	
PAKUI140105	PR083S 3/8" kuivain	3/8"	
PAKUI140106	PR163S 3/8" kuivain	3/8"	
PAKUI140108	PR164S 1/2" kuivain	1/2"	
PAKUI140109	PR304S 1/2" kuivain	1/2"	
PAKUI140111	PR165S 5/8" kuivain	5/8"	
PAKUI140017	PR757S 7/8" kuivain	7/8"	

O-rengas

PAKUI140110	WEU303-M01 3/8" ORS kuivain	3/8"	
PAKUI191144	WEU412-M01 1/2" ORS kuivain	1/4"	



liitäntä(WEU)

Imusuodattimet, juotettava

PASUO140020	SF-285-T 5/8"	5/8"	
PASUO140021	SF-286-T 3/4"	3/4"	
PASUO140022	SF-287-T 7/8"	7/8"	
PASUO140023	SF-289-T 1-1/8"	1 1/8"	
PASUO140024	SF-4811-T 1-3/8"	1 3/8"	
PASUO140025	SF-4813-T 1-5/8"	1 5/8"	



Interdryers kapillaarikuivaimet

KAPKU141031	NMS2V6 15 gr R134a 1/4" x kap.	2,9 x 6,35	
KAPKU141034	NMS2V10 30 gr R134a 1/4" x kap.	2,9 x 6,35	
KAPKU141035	NMS2V11 30 gr R134a 1/4 x 1/4		
KAPKU141036	NMS3V6 15 gr R134a	3,65 x 6,35/6,35	



Kuivaimen/suodattimen sisäosat (verkot)

* PAAKU140051	VS100H kuivainpatruuna		kuivainkäyttöön
PAAKU140063	ASK4 avattavan kuivaimen sisäosa		kuivainkäyttö, VS 192-suodatinkennoihin
* PAAKU140055	ASKL CS1 suodattimen sisäosa		imusuodatinkäyttö, VS (kartiomainen)

Suodatinkennot



HUOM! Parkerin avattavat suodattimet toimitetaan aina kuivaimen sisäosalla (suoralla, sylinterimäisellä verkolla) varustettuna. Imusuodatinkäytössä tarvitaan kartiomainen (verkko) sisäosa, ASKLS.

ASKLS



Kuivain

PALAMISJÄTESUODATIN

Tuotenumero	Malli	Liitännätkoko	Kuvaus
-------------	-------	---------------	--------

Laippaliitos

PASUO140014	C-163-HH	3/8"	
PASUO140015	C-164-HH	1/2"	
PASUO140016	C-165-HH	5/8"	

Juotosliitos

PASUO140028	C-163-S-HH	3/8"	
PASUO140026	C-164-S-T-HH	1/2"	
PASUO140027	C-165-S-T-HH	5/8"	
PASUO140019	C-167-S-T-HH	7/8"	
PASUO140082	C-307-S-T-HH	7/8"	
PASUO140083	C-419-S-T-HH	1-1/8"	
PASUO140084	C-4311-S-T-HH	1-3/8"	



ÖLJYNEROTIN

Tuotenumero	Malli	Liitännätkoko/ juotos	Kuvaus
-------------	-------	--------------------------	--------

ESK

ESOER140490	OS-10	3/8"	
ESOER140500	OS-1/2"	1/2"	
ESOER140501	OS-16	5/8"	
ESOER140502	OS-3/4"	3/4"	
ESOER140503	OS-22	22 mm	
ESOER140509	OS-22H	22 mm	
ESOER140504	OS-28	28 mm	
ESOER140510	OS-28H	28 mm	
ESOER140505	OS-35	35 mm	
ESOER140511	OS-35H	35 mm	
ESOER140512	OS-42H	42 mm	
ESOER140517	OS-42FH	42mm	
ESOER140513	OS-54H	54 mm	
ESOER140514	OS-54FH	54 mm	
ESOER140515	OS-54FY	54 mm	
ESOER140519	OS-67FH	67 mm	
ESOER140532	OS-80FS	80 mm	
ESOER140537	OS-80FX	80 mm	



ÖLJYSÄILIÖ

ESK, rotalock-ventiileillä

ESMUU140720	OSA-7.5	10/12 mm	tilavuus 7,5 l
ESMUU140721	OSA-11	10/16 mm	tilavuus 11,5 l

Technische Daten											Technical data					
Ölabscheider Oil separator	Lötanschluss innen Solder conn. ODS		Inhalt Volume	V _H (m ³ /h) max. zul. Verdichter Hubvolumen, theo. bei 40 °C Verflüssigungstemperatur V _H (m ³ /h) max. allow. comp. displacement, theo. at 40 °C condensing temperature					Abmessungen Dimensions			Gewicht Weight	Ps1 Ps1	FL1 Stand. FL1 stand.	Ps1 Ps1	
	Abb./Typ Fig./Type	Ø DL mm		Ø DL inch	Verdampfungstemp. / Evaporating temp. °C	10	0	-10	-20	-30	Ø D mm					H mm
Version: geschlossen / hermetic																
a	OS-10	10	3/8	1,2	7	8	10	11	14	108	209	60	2,1	31	●	31
	OS-10-12	12	-	2,3	10	10	12	14	20	124	262	60	2,2	31	●	31
	OS-1/2"	-	1/2	2,3	10	10	12	14	20	124	262	60	2,2	31	●	31
	OS-16	16	5/8	2,3	15	16	21	26	33	124	262	60	2,1	31	●	31
	OS-18	18	-	3,5	22	24	32	40	50	124	389	60	3,0	31	●	31
	OS-3/4"	-	3/4	3,5	22	24	32	40	50	124	389	60	3,0	31	●	31
	OS-22	22	7/8	3,5	25	30	37	43	55	124	392	60	3,4	31	●	31
	OS-28	28	1-1/8	3,5	25	30	37	43	55	124	400	60	3,3	31	●	31
	OS-35	35	1-3/8	3,5	25	30	37	43	55	124	407	60	3,4	31	●	31
	OS-42	42	1-5/8	3,5	25	30	37	43	55	124	413	60	3,6	31	●	31
b	OS-22H	22	7/8	7,5	35	42	60	73	100	198	348	100	6,4	31	●	25
	OS-28H	28	1-1/8	7,5	55	64	82	90	120	198	349	100	6,2	31	●	25
	OS-35H	35	1-3/8	7,5	70	80	92	105	130	198	360	100	6,2	31	●	25
	OS-42H	42	1-5/8	7,5	70	80	92	105	130	198	366	100	6,2	31	●	25
	OS-54H	54	2-1/8	7,5	70	80	92	105	130	198	378	100	7,1	31	●	25
Version: geflanscht / flanged																
c	OS-22F	22	7/8	3,7	27	32	40	48	61	124	555	60	6,0	31	●	31
	OS-28F	28	1-1/8	3,7	27	32	40	48	61	124	565	60	5,9	31	●	31
	OS-35F	35	1-3/8	3,7	27	32	40	48	61	124	572	60	6,0	31	●	31
	OS-42F	42	1-5/8	3,7	27	32	40	48	61	124	576	60	6,3	31	●	31

Technische Daten											Technical data					
Ölabscheider Oil separator	Lötanschluss innen Solder conn. ODS		Inhalt Volume	V _H (m ³ /h) max. zul. Verdichter Hubvolumen, theo. bei 40 °C Verflüssigungstemperatur V _H (m ³ /h) max. allow. comp. displacement, theo. at 40 °C condensing temperature					Abmessungen Dimensions			Gewicht Weight	Ps1 Ps1	FL1 Stand. FL1 stand.	Ps1 Ps1	
	Abb./Typ Fig./Type	Ø DL mm		Ø DL inch	Verdampfungstemp. / Evaporating temp. °C	10	0	-10	-20	-30	Ø D mm					H mm
Version: geflanscht / flanged																
d	OS-42FL	42	1-5/8	7,5	70	80	95	116	150	198	524	100	10,7	31	●	25
	OS-42FH	42	1-5/8	11,0	85	95	123	145	175	198	639	100	13,9	31	●	31
	OS-54FH	54	2-1/8	11,0	90	102	123	145	175	198	636	100	13,7	31	●	31
	OS-42FY	42	1-5/8	18,5	150	160	205	245	270	302	616	150	16,7	31	●	31
	OS-54FY	54	2-1/8	18,5	160	170	205	245	270	302	610	150	19,7	31	●	31
	OS-67/64FH	64	2-1/2	18,5	170	180	205	245	270	302	641	150	20,6	31	●	31
	OS-67FH	67	2-5/8	18,5	180	190	205	245	270	302	610	150	20,0	31	●	31
	OS-80FH	80	3-1/8	18,5	180	190	205	245	270	302	616	150	20,0	31	●	31
e	OS-80/54FS	54	2-1/8	21,0	230	280	345	390	450	273	780	248	33,0	31	●	31
	OS-80/64FS	64	2-1/2	21,0	280	300	345	390	450	273	775	243	32,9	31	●	31
	OS-80/67FS	67	2-5/8	21,0	280	300	345	390	450	273	775	243	32,9	31	●	31
	OS-80FS	80	3-1/8	21,0	280	300	345	390	450	273	739	207	32,0	31	●	31
f	OS-80/54FX	54	2-1/8	32,0	360	380	430	480	580	273	996	248	45,7	31	●	31
	OS-80/64FX	64	2-1/2	32,0	360	380	430	480	580	273	991	243	45,6	31	●	31
	OS-80/67FX	67	2-5/8	32,0	360	380	430	480	580	273	991	243	45,6	31	●	31
	OS-80FX	80	3-1/8	32,0	360	380	430	480	580	273	955	207	44,7	31	●	31
	OS-80/89FX	89	3-1/2	32,0	360	380	430	480	580	273	1011	263	46,1	31	●	31
	OS-104FY	104	4-1/8	46,5	500	600	700	800	1000	324	973	227	59,1	31	-	31
	OS-104FY-FL1	104	4-1/8	46,5	500	600	700	800	1000	324	973	227	59,1	31	●	31

ÖLJYNPINNANSÄÄDIN



HEOAN140668



HEOAN140634



Tuotenumero	Malli	Kuvaus/Liitäntä
ESK		
ESOAN140399	OREL-OC	Bitzer 2KES-4CES
ESOAN140612	ORE2-0-BC	Bitzer 4VES-6FE
ESOAN140410	ERM6-0-BC	Bitzer 4VES-6FE
ESOAN140388	ERM6-OC	Bitzer 4VES-6FE
Henry		
HEOAN140668	S-9106V 3/8"	3/8" pystymalli
HEOAN140634	HOC1-24-3 24VAC 0-60bar	
HEOAN140635	H12070 multi-adapteri 3&4bolt	4VES-6FE
HEOAN140636	H12071 Bitzer/Bock/Copeland adapter	1 1/8"-18 UNEF-kierre
HEOAN140637	S-9424A 24V NO alarajahälytyn nestevaraajaan	1/2" NPT
Copeland (Emerson)		
ALMUU139813	OM5-120 805231	
SCMVA112314	OM.4-CUA 3-4F.PS60 24V	
Teklab		
SCMTU112265	TK3P-E61AC16-05 24V	

ÖLJYNPINNAN TASAUSADAPTERI



ESK		
ESOAN140711	A-1.1/8"-SG-28L	2KES-4CES
ESOAN140705	A-3-4FL-SG-28L	4VES-6FE

ÖLJY- JA VERKKOSUODATIN



ESK		
ESMUU140725	F10B suodatin	3/8" laippa
ESMUU140535	F10L suodatin	10 mm juotos
ESMUU140538	F12L suodatin	12 mm juotos
ESMUU140540	F16L suodatin	15 mm juotos
ESMUU140542	F18L suodatin	18 mm juotos
ESMUU140544	F22L suodatin	22 mm juotos
ESMUU140546	F28L suodatin	28 mm juotos
ESMUU140744	F-10L-CDM suodatin	10 mm juotos

ÖLJYSUODATIN



Carly		
SCMVA112310	HCYF-P14 1/4" GAS FEM PS140	Maks. käyttöpainne 140 bar

ÖLJYNEROTTIMEN PINNANKORKEUSANTURI

Kriwan		
SCMVA112488	INT276 LN 52S476S66	

ÖLJYNEROTTIMEN SUODATIN

Temprite		
SCMVA112311	137AF öljynerottimen suodatin kannen tiivisteellä	
SCMVA112312	138AF öljynerottimen suodatin kannen tiivisteellä	
SCMVA112313	139AF öljynerottimen suodatin kannen tiivisteellä	

MAGNEETTIVENTTIILI

Tuotenumero	Malli	Kuvaus/Liitäntä
-------------	-------	-----------------

ESK

ESMUU140775	MV-11W-1-CDH-P	150 bar
-------------	----------------	---------

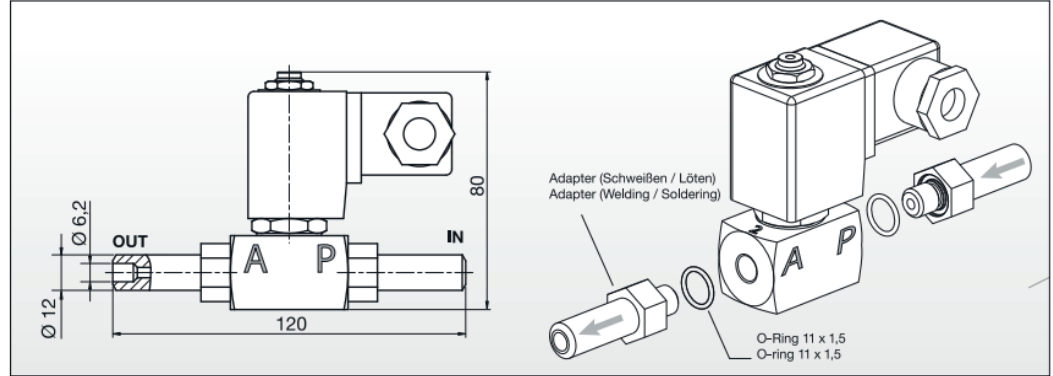

EROPAINEVENTTIILI

ESK

ESOAN140557	RV-10B/0,1	
ESOAN140555	RV2-10B/1,5	
ESOAN140401	RV2-10B/2,5	
ESMUU140408	RV3-4,5-CDH	

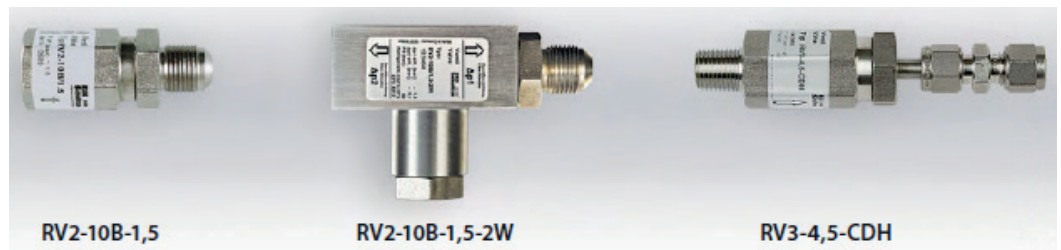

Technische Daten				Technical data			
Rückschlag-Ventile	Öfnungsdruck Differenz	Anschluss 1: Ölabscheider-Rückführung	Anschluss 2: zur Saugleitung	Abmessungen	P _{max}	FL1	
Check valves	Opening pressure difference	Connection 1: Oil separator return line	Connection 2: to suction line	Dimensions	P _{max}	FL1	
Typ / Type	P1 [bar]	1	2	A L [mm]	bar		
RV-10B/0,1	0,1	5/8"-18UNF	10 mm Bördel / 3/8" flare	SW22 60	53	●	
Druckdifferenz-Ventile		Anschluss 1: Ölsammler					
Differential pressure valves		Conn. 1: Oil reservoir					
Typ / Type		1					
RV-10B-0,5	0,5	5/8"-18UNF	10 mm Bördel / 3/8" flare	SW22 60	53	●	
RV2-10B-1,5	1,5	5/8"-18UNF	10 mm Bördel / 3/8" flare	SW22 60	53	●	
RV2-10B-1,5-2W Zwei-Wege-Druckdifferenzventil 2-way-differential pressure valve	1,5	5/8"-18UNF	10 mm Bördel / 3/8" flare	SW22 84	53	●	
RV2-10B-2,5	2,5	5/8"-18UNF	10 mm Bördel / 3/8" flare	SW22 60	53	●	
RV3-4,5-CDM Für CO ₂ -Anlagen bis 60 bar	4,5	5/8"-18UNF	10 mm Bördel / 3/8" flare	SW22 67	60	●	
RV3-8-CDM For CO ₂ -systems up to 60 bar	8,0	5/8"-18UNF	10 mm Bördel / 3/8" flare	SW22 67	60	●	
RV3-4,5-CDH Für CO ₂ -Anlagen bis 130 bar For CO ₂ -systems up to 130 bar	4,5	1/4"-18NPTF	Swagelok-Verschraubung: Swagelok conn.: SS-6M0-6	SW22 111	130	-	

Hy-Lok

SCMVA112339	4813018 paine-eroventtiili CO2 säädettävä	2 x 1/2" FPT CVA-F8N-B-PE-BRAS
-------------	---	--------------------------------

ÄÄNENVAIMENNIN



Tuotenumero	Malli	Kuvaus/juotosliitäntä
ESK		
ESAAAN140902	GD-1/2"	1/2"
ESAAAN140903	GD-16	5/8"
ESAAAN140905	GD-22	22 mm
ESAAAN140906	GD-28	28 mm

PISARANEROTIN



Tuotenumero	Malli	Kuvaus/juotosliitäntä
ESK		
ESPIS140800	FA-16-2	5/8"
ESPIS140801	FA-22-2	22 mm
ESPIS140798	FA-28	28 mm
ESPIS140803	FA-35	35 mm
ESPIS140804	FA-42	42 mm
ESPIS140816	FA-54-9	54 mm

VÄRINÄNVAIMENTIMET, CU JA RST



Tuotenumero	Malli	Pituus mm	Maks. käyt. töpaine bar	Kuvaus
Henry				
HEVIB270555	V-3/8 44,8 bar 3/8"	215	44,8	Cu-päillä
HEVIB270560	V-1/2 44,8 bar 1/2"	225	44,8	Cu-päillä
HEVIB270553	V-3/4 44,8 bar 3/4"	265	44,8	Cu-päillä
HEVIB270565	V-5/8 44,8 bar 5/8"	247	44,8	Cu-päillä
HEVIB270575	V-7/8 44,8 bar 7/8"	300	44,8	Cu-päillä
HEVIB270580	V-28M 41,3 bar 28 mm	330	41,3	Cu-päillä
HEVIB270585	V-1-3/8 37,9 bar 35 mm	392	37,9	Cu-päillä
HEVIB270588	VS-1-3/8 60 bar 35 mm	392	60	RST-päillä
HEVIB270590	V-42M 35,1 bar 42 mm	425	35,1	Cu-päillä
HEVIB270587	VS-42M 45 bar 42 mm	425	45	RST-päillä
HEVIB270595	V-2-1/8 27,5 bar 54 mm	520	27,5	Cu-päillä
* HEVIB270594	V-64M 24,1 bar 64 mm	610	24,1	Cu-päillä

VAROVENTTIILIT



Tuotenumero	Malli	Avautumis- paine bar	Virtausarvo	sisään/sisään/ulos	discharge coefficient Kd
Louko, messinki, suora					
VAROT141502	24 bar JL 1/2	24 bar	1,4 litraa/s		
VAROT141504	26 bar JL 1/2	26 bar	1,4 litraa/s		
VAROT141503	24 bar JHJL 1/4	24 bar	1,4 litraa/s		

Tuotenumero	Malli	Avautumis- paine bar	Virtausarvo	sisään/sisään/ulos	discharge coefficient Kd
-------------	-------	-------------------------	-------------	--------------------	-----------------------------

Henry, messinki, suora

	VAROT141471	5231B-16.2 bar-CE	16,2 bar	5,8 kg/min	1/2" NPTF x 5/8" SAE	
	VAROT141519	5231B-24.8 bar-CE	24,8 bar	8,6 kg/min	1/2" NPTF x 5/8" SAE	
	VAROT141470	5231B-27.6 bar-CE	27,6 bar	9,7 kg/min	1/2" NPTF x 5/8" SAE	
	VAROT141518	5231B-29,3 bar-CE	29,3 bar		1/2" NPTF x 5/8" SAE	

Henry, RST, suora (Henryn virtausarvot ilmoitettu ilmalla asetuspaineesa, +20 °C)

	VAROT141565	5340-14.0 bar-CE NH3	14,0 bar	11,1 kg/min	1/2" NPTF x 3/4" NPTF	
	VAROT141570	5340-20.7 bar-CE NH3	20,7 bar	16.1 kg/min	1/2" NPTF x 3/4" NPTF	
	VAROT141574	5340-24.8 bar-CE NH3	24,8 bar	18.6 kg/min	1/2" NPTF x 3/4" NPTF	

	SCMVA112323	5701AX 97/23/CE	80 bar			
--	-------------	-----------------	--------	--	--	--

Leser

	SCMVA112322	4373.2612H2 varoventtiili 4812056	120 bar			
	SCMVA112325	Adapteri 4812090 varoventtiiliin 4812056				

Refrigera

max.käyttöp.

	REPAL140299		120		1/2"	
--	-------------	--	-----	--	------	--

avaut.paine

	VAROT140188		45 bar		1/2"-3/4"kaasu	
	VAROT140157		60 bar		1/2"-1" kaasu	
	VAROT140166		60 bar		1/4"-1/2"kaasu	
	VAROT140199		60 bar		1/2"-1" kaasu	
	VAROT140205		60 bar		1/2"-3/4" kaasu	
	VAROT140194		75 bar		1/2"-1" kaasu	
	VAROT140195		80 bar		1/2"-1" kaasu	
	VAROT140198		90 bar		1/2"-1" kaasu	
	VAROT140200		120 bar		1/2"-1 1/4" kaasu	

Castel, messinki, kulma

	VAROT141517	3060/24C250	25 bar		1/4" NPT x 1/2" SAE	0,69
	VAROT141539	3060/34C240	24 bar		3/8" NPT x 1/2" SAE	0,69
	VAROT141531	3060/34C280	28 bar		3/8" NPT x 1/2" SAE	0,69
	VAROT141535	3060/34C300	30 bar		3/8" NPT x 1/2" SAE	0,69
	VAROT141532	3060/34C400	40 bar		3/8" NPT x 1/2" SAE	0,69
	VAROT141514	3060/45C140	14 bar		1/2" NPT x 5/8" SAE	0,45
	VAROT141536	3060/45C160	16 bar		1/2" NPT x 5/8" SAE	0,45
	VAROT141508	3060/45C210	17 bar		1/2" NPT x 5/8" SAE	1,45
	VAROT141512	3060/45C240	24 bar		1/2" NPT x 5/8" SAE	0,45
	VAROT141507	3060/45C260	26 bar		1/2" NPT x 5/8" SAE	0,45
	VAROT141509	3060/45C280	28 bar		1/2" NPT x 5/8" SAE	0,45
	VAROT141549	3060/45C320	32 bar		1/2" NPT x 5/8" SAE	0,45
	VAROT141537	3060/45C335	33,5 bar		1/2" NPT x 5/8" SAE	0,45
	VAROT141538	3060/45C400	40 bar		1/2" NPT x 5/8" SAE	0,45
	VAROT141550	3060/45C450	45 bar		1/2" NPT x 5/8" SAE	0,45

Varoventtiilit jatkuvat seuraavalle sivulle.

VAROVENTTIILIT

Tuotenumero	Malli	Avautumis- paine bar	Virtausarvo	sisään/sisään/ulos	discharge coefficient Kd
Castel, messinki, suora					
VAROT141533	3030/44C400	40 bar		1/2" NPT x 3/4" G	0,90
VAROT141543	3030/44C320	32 bar		1/2" NPT x 3/4" G	0,90
VAROT141544	3030/44C450	45 bar		1/2" NPT x 3/4" G	0,90
VAROT141547	3030/66C245	24,5 bar		3/4" NPT x 3/4" G	0,90

VAIHTOVENTTIILIT

Tuotenumero	Malli	Kuvaus
Henry, messinki		
VAROT141506	925 1/2" sisäk.	Säiliöliitäntä R 1/2" sisäkierre, varoventtiiliitäntä 2 x R 1/2"
VAROT141534	925M 1/2" ulkok.	Säiliöliitäntä R 1/2" ulkokierre, varoventtiiliitäntä 2 x R 1/2"
Henry, teräs, suora		
VAROT141530	3035/4 1/2" varoventtiiliyhde	1/2", NH3
VAROT141491	A4465 1/2"-1/2" kaksoisnipa	
Castel		
VAROT141516	3032/44 vaihtoventtiili +2 liitintä	Varoventtiileille 3060/45C, 1/2"
Castel, CO₂		
SCMVA112350	3032E/64 vaihtoventtiili 130 bar 4812134	Maks. käyttöpainne 130 bar
Castel, varoventtiiliyhde, CO₂		
VAROT141530	3035/4 1/2" varoventtiiliyhde	1/2" x 22 mm, maks. käyttöpainne 150 bar
Castel, huoltoventtiili, CO₂		
VAROT141494	6110E/X15 sulkuventtiili CO ₂	SAE Flare 1/4" F /1/4" 120 bar, min. -40/max +130, min. -40/max +50

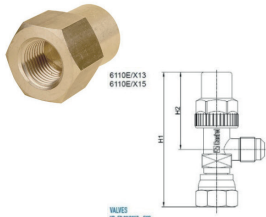

VESIVENTTIILIT

Tuotenumero	Malli	Liitäntä	Säätöalue bar	Kv-arvo (m ³ /h)
Johnson Controls, vesiventtiilit				
JCVES138301	V46AA-9600 3/8"	Kierre 3/8"	5...18	1,8
JCVES138302	V46AB-9600 1/2"	Kierre 1/2"	5...18	2,7
JCVES138304	V46AC-9600 3/4"	Kierre 3/4"	5...18	4,5
* JCVES138306	V46AD-9600 1"	Kierre 1"	5...18	6,3
JCVES138308	V46AE-9600 1 1/4"	Kierre 1- 1/4"	5...18	9
* JCVES138310	V46AR-9600 1 1/2"	Laippa 1- 1/2"	5...18	10,5
* JCVES138312	V46AS-9300 2"	Laippa 2"	5...11,5	18
* JCVES138314	V46AS-9301 2"	Laippa 2"	11...18	16
* JCVES138318	V46AT-9301 2 1/2"	Laippa 2- 1/2"	11...18	19
Johnson Controls, merivesiventtiilit				
*	V46BB-9510 1/2"	Kierre 1/2"	5...23	2,7
* JCVES138345	V46BC-9510 3/4"	Kierre 3/4"	5...23	4,5
* JCVES138336	V46BD-9600 1"	Kierre 1"	5...18	6,3
* JCVES138353	V46BE-9510 1 1/4"	Kierre 1- 1/4"	5...18	9
* JCVES138350	V46BR-9510 1-1/2"	Laippa 1- 1/2"	5...18	10,5
*	V46BS-9301 2"	Laippa 2"	11...18	16
* JCVES138347	V46BT-9301 2 1/2"	Laippa 2- 1/2"	11...18	21
*	V46BT-9300 2 1/2"	Laippa 2- 1/2"	5...11,5	21



VIRTAUSKYTKIMET



Tuotenumero	Malli	Kuvaus
Johnson Controls, 1"...8" putkiin		
JCVIR138404	F61SB-9100 1"	ISO R 1" uros
* JCVIR138410	KIT21A-600 F61 virtauskytkimen varakieli	

VIRTAUSVAHTI

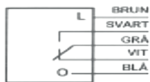

Tuotenumero	Malli	Kuvaus
Kylmä		
MUAUT150063	SN 10031 elektroninen virt.vahti	max 250Vac, 2A, 100bar, liitäntä 1/2" ulkokierre

2-TIEPALLOVENTTIILI



Tuotenumero	Malli	Juotosliitäntäyhde	Maks. käyttöpainne/bar
-------------	-------	--------------------	------------------------

Refrigera, K65-yhteet, CuFe2P, messinki-/cu-päillä

REPAL140292	SV21A038K0000	3/8" huoltoventtiilillä	140
REPAL140202	SV21A012K0000	1/2" huoltoventtiilillä	140
REPAL140312	SV21B016K0000	5/8" huoltoventtiilillä	140
REPAL140310	BV21Z038K0000	3/8"	140
REPAL140311	BV21Z012K0000	1/2"	140
REPAL140222	BV21B016K0000	5/8"	140
REPAL140219	BV21B034K0000	3/4"	140
REPAL140224	BV21C022K0000	7/8"	140
REPAL140227	BV21D118K0005	1 1/8"	120
REPAL140255	BV21E035K0000	1 3/8"	140
REPAL140256	BV21F158K0000	1 5/8"	120

Eristysosat



REPAL140300	IBV2A00	1/4-3/8-1/2" 2-tiepallo huoltoventtiilillä	
REPAL140301	IBV2B00	5/8-3/4" 2-tiepallo	
REPAL140302	IBV2C00	7/8" 2-tiepallo	
REPAL140303	IBV2E00	1 3/8" 2-tiepallo	
REPAL140309	IBV2D01	1 1/8" 2-tiepallo	



3-TIEPALLOVENTTIILI

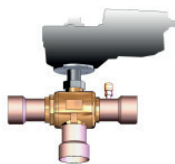

Tuotenumero	Malli	Litöntäyhde	Maks. käyttöpainne/bar
-------------	-------	-------------	------------------------

Refrigera, teräsyhteet, messinki-/teräspäillä

REPAL140201	SV21A006R0005	6 mm huoltoventtiilillä	140
REPAL140209	SV21A010X0000	10 mm huoltoventtiilillä	140
REPAL140210	SV21AM12X0000	12 mm huoltoventtiilillä	140
REPAL140215	BV21B016X0000	16 mm	140
REPAL140212	BV21B018X0000	18 mm	120
REPAL140216	BV21C022X0000	22 mm	120
REPAL140213	BV21D028X0008	28 mm	120
REPAL140214	BV21E035X0000	35 mm	140
REPAL140180	BV21F042X0000	42 mm	120

Refrigera, AISI 304

REPAL140254	BV21KD15X0000	DN15	130
REPAL140257	BV21KD20X0000	DN20	130
REPAL140258	BV21WD25X0000	DN25	130
REPAL140259	BV21WD32X0000	DN32	130
REPAL140318	BV21YD40X0100	DN40	130
REPAL140364	BV21QD50X0100	DN50	130

Refrigera, K65/AISI 304

REPAL140334	BV21Z038KX000	3/8-10 mm	140
REPAL140335	BV21Z012KX000	1/2-12 mm	140
REPAL140336	BV21B016KX000	5/8-16 mm	140
REPAL140337	BV21B034KX000	3/4-18 mm	140
REPAL140338	BV21C022KX000	7/8-22mm	140

Palloventtiilin kiinnitysalka, Refrigera

REPAL140342	BRACKETA01	1/4-1/2" 6-12 mm palloventtiilin kiinnitysjalat	
REPAL140343	BRACKETB01	5/8-3/4" 15-18 mm palloventtiilin kiinnitysjalat	

Refrigera, 120 bar, teräsyhteet

REPAL140380	BV31D028X0001	28 mm	140
REPAL140182	BV31E035X0001	35 mm	120

Refrigera, V-portti

REPAL140346	BV31E035K0004	35 mm K65	140
REPAL140345	BV31D118K0015	1 1/8" K65	140
REPAL140356	BV31WD32X0004	DN32 AISI304	130

Refrigera, K65

REPAL140183	BV31D118K0018	1 1/8", juotos	120
-------------	---------------	----------------	-----

Refrigera, 52 bar, sis. huoltoventtiilin

Tarvittava toimilaite

REPAL140260	SV30C022R0001	22 mm	EASR230A-R-RFG
REPAL140261	SV30D028R0001	28 mm	EASR230A-R-RFG
REPAL140263	SV30F042R0001	42 mm	EAGR230A-R-RFG

Refrigera, 130 bar, AISI 304

* REPAL140307	BV31WD25X0001	DN25	130
* REPAL140321	BV31WD32X0001	DN32	130
REPAL140317	BV31YD40X0100	DN40	130
REPAL140365	BV31QD50X0100	DN50	130

REFRIGERAN VENTTIILEIDEN JA BELIMO-TOIMILAITTEIDEN VALINTATAULUKKO				ON/OFF TOIMILAITE		SÄÄTÄVÄ TOIMILAITE
BODY VALVE TYPE	KIT CODE	SQUARE	FLANGE	BELIMO		BELIMO
		(mm)	TYPE	230 V AC	24 V AC/DC	24 V AC/DC
A, B, J	KAB09F350401	9	F03 / F05	EASR230A-R-RFG 20 Nm 90 s	EASR24A-R 20 Nm 90 s	"EASR24A-MP-R 20 Nm 90 s"
	KAB11F350401	11		EASZSV-09 (internal pin 9x9)		EASZSV-09 (internal pin 9x9)
C	KCD09F350401	9	F03 / F05	EASR230A-R-RFG 20 Nm 90 s	EASR24A-R 20 Nm 90 s	"EASR24A-MP-R 20 Nm 90 s"
	KCD11F350401	11		EASZSV-09 (internal pin 9x9)		EASZSV-09 (internal pin 9x9)
	KCD14F350401	14		EAGR230A-R-RFG 40Nm 150 Sec.	EAGR24A-R 40Nm 150 Sec.	"EAGR24A-MP-R 40 Nm 150 s"
				EAZGV-14REF (internal pin 14x14)		EAZGV-14REF (internal pin 14x14)
D, K	KCD11F350418	11		-	-	-
	KCD14F350418	14		EAGR230A-R-RFG 40 Nm 150 s	EAGR24A-R 40 Nm 150 s	"EAGR24A-MP-R 40 Nm 150 s"
E, W	KEG14F570401	14	F05 / F07	EAGR230A-R-RFG 40 Nm 150 s	EAGR24A-R 40 Nm 150 s	"EAGR24A-MP-R 40 Nm 150 s"
				EAZGV-14REF (internal pin 14x14)		EAZGV-14REF (internal pin 14x14)
"Y (2 WAY)"	KEG14F570401	14	F05 / F07	EAGR230A-R-RFG 40 Nm 150 s	EAGR24A-R 40 Nm 150 s	"EAGR24A-MP-R 40 Nm 150 s"
"Y (3 WAY)"				EAZGV-14REF (internal pin 14x14)		EAZGV-14REF (internal pin 14x14)
"F (LP- 2, 3 WAY)"	KOF14F570401	14	F05 / F07	EAGR230A-R-RFG 40 Nm 150 s	EAGR24A-R 40 Nm 150 s	"EAGR24A-MP-R 40 Nm 150 s"
"F (HP- 2 WAY)"				EAZGV-14REF (internal pin 14x14)		EAZGV-14REF (internal pin 14x14)
"F (HP- 3 WAY)"				EAGR230A-R-RFG 40 Nm 150 s	EAGR24A-R 40 Nm 150 s	"EAGR24A-MP-R 40 Nm 150 s"
"G (2 WAY)"				EAZGV-14REF (internal pin 14x14)		EAZGV-14REF (internal pin 14x14)
"G (3 WAY)"	KHL14F570400	14	F05 / F07	-		-
	KHL14F570402					
"H, L, M, Q (2 WAY)"	KHL17F570400	17	F05 / F07	EAPRAX-S2-T 160 Nm 35 s		EAPRAX-S2-T 160 Nm 35 s
"H, L, M, Q (3 WAY)"				EAZPRO2 (internal pin 17x17)		EAZPRO2 (internal pin 17x17)
"4 WAY (SMALL)"	KEG14F570403	14	F05 / F07	-		-
"4 WAY (MEDIUM)"	KOF14F570403					

TOIMILAITE 3-TIEPALLOVENTTIILILLE



Tuotenumero	Malli	Kuvaus	Asennussarja
Refrigera, ON-OFF 230 V			
REPAL140229	EASR230A-R-RFG	Belimo toimilaite 20 Nm 90 s	REF-KIT N-A/B tai N-C/D
REPAL140230	EASZV-09	Sisäinen akseli (internal pin) 9x9	
REPAL140231	EAS2A-GR	Ulkoinen kosketinlohko	
REPAL140228	EAGR230A-R-RFG	Belimo toimilaite 40 Nm, 150 s	REF-KIT N-E/G tai N-F/G
REPAL140233	EAZGV-14	Sisäinen akseli (internal pin) 14x14	
REPAL140231	EAS2A-GR	Ulkoinen kosketinlohko	

Ulkoinen kosketinlohko tarvitaan, jos halutaan tilatieto venttiili kiinni - venttiili auki

TOIMILAITTEEN JA 3-TIEPALLOVENTTIILIN VÄLINEN ASENUSSARJA

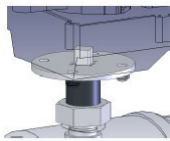

Tuotenumero	Malli	Kuvaus
Refrigera		
REPAL140245	KAB09F350401 REFKIT N A/B	asennussarja 3-tie 10-18mm
REPAL140226	KCD09F350401 REFKIT N-C/D	asennussarja 3-tie 22-28mm
REPAL140232	K3814F570401 REFKIT N-F/G	asennussarja 3-tie 42-54mm
REPAL140322	KEG14F570401 REFKIT N-E/G	asennussarja 3-tie 35 mm
REPAL140338	BV21C022KX000	7/8-22mm

TAKAISKUVENTTIILI



Tuotenumero	Malli	Liitäntäyhde	Maks. käyttöpainne/bar
Refrigera			
RETAK140238	CVN1M12X0000	12 mm teräs	120
RETAK140241	CVN0042R0008	42 mm kupari	45
RETAK140290	CVN1035X0006	35 mm teräs	120

HUOLTOVENTTIILI



Refrigera, K65 ja AISI 304			
REPAL140267	BV21Z010XS100	DN10, teräs SS, 1/4" laippa	140
REPAL140268	BV21A038KS100	3/8" K65, 1/4" laippa	140
NIPAT182007	Huoltoventtiili	1/4", 100 mm kupari-putki	120

NÄKÖLASI



Tuotenumero	Malli	Liitäntäyhde	Maks. käyttöpainne/bar
Refrigera			
REMUU140251	SG1010000	10 mm teräs	120
REMUU140295	SG1016000	16 mm teräs	120

2-TIEPALLOVENTTIILI PAINELÄHETTIMILLE

Tuotenumero	Malli	Liitäntäyhde
Refrigera		
REPAL140330	BV21A038G2K00	3/8" naaras 2-tiepalloventtiili (AKS2050-painelähettimelle)

ROTALOCK-VENTTIILI



Tuotenumero	Malli	Kuvaus	Maks. käyttöpainne/bar
Refrigera			
REROT183900	RV310022038	1" x 3/8"	45
REROT183902	RV110020M12	1" x 12 mm	45
REROT183903	RV110020012	1" x 1/2"	45
REROT183904	RV310022016	1" x 16 mm	45
REROT183905	RV110020018	1" x 18 mm	45
REROT183906	RV311422034	1 1/4" x 3/4"	45
REROT183907	RV311422016	1 1/4" x 16 mm (5/8")	45
REROT183908	RV111430022	1 1/4" x 7/8"	45
REROT183909	RV111430028	1 1/4" x 28 mm	45
REROT183912	RV313430022	1 3/4" x 7/8"	45
REROT183913	RV113430028	1 3/4" x 28 mm	45
REROT183914	RV113435035	1 3/4" x 35 mm	45
REROT183916	RV113435042	1 3/4" x 42 mm	45
REROT183917	RV121450054	2 1/4" x 54 mm	45
Teflon-tiiviste			
TYMUU109850	14 mm		
TYMUU109855	18 mm		
TYMUU109860	26 mm		
TYMUU109865	38 mm		
DAMAN109464	50,8 mm		

PUTKET, ERISTEET, PUTKISTOTARVIKKEET, LÄMPÖLANGAT

KIEPIT JA PUTKET

Cupori hehkutetut kupariputkikiepit REF210

K2 20- pehmeä



Nimiketunnus	Tuote
OUKIE180100	1/4"/6,35 x 0,8/4,75, 15 m
OUKIE180109	5/16"/7,94 x 0,8, 15 m
OUKIE180108	5/16"/7,94 x 0,8, 50 m
OUKIE180101	3/8"/9,52 x 0,8/7,92, 15 m

Cupori kupariputket kanget REF210

Puhdistetut, päät tulpattu, K2-04, 5 m/kanki

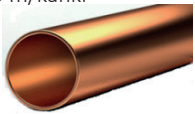

OUKAN180200	10 x 0,8 mm, 120 m
OUKAN180205	12 x 1,0 mm, 50 m
OUKAN180210	15 x 1,0 mm, 50 m
OUKAN180215	18 x 1,0 mm, 50 m
OUKAN180220	22 x 1,0 mm, 50 m
OUKAN180225	28 x 1,5 mm, 50 m

Cupori kupariputket REF290

5 m/kanki

OUKAN180352	1/2"/12,70 x 0,80 mm
OUKAN180353	5/8"/15,87 x 0,90 mm
OUKAN180354	3/4"/19,05 x 1,07 mm

Cupori erikoisvahvat kupariputket REF221 80 bar

5 m/kanki

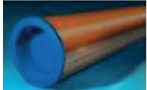

OUKAN180331	3/8"/9,52 x 0,8 mm
OUKAN180332	1/2"/12,70 x 1,0 mm
OUKAN180333	5/8"/15,87 x 1,1 mm
OUKAN180334	3/4"/19,05 x 1,3 mm

Wieland K65-kupariputket 120 bar

5 m/kanki

WIEPU181590	5/8"/15,87 x 1,05 mm
WIEPU181591	3/4"/19,05 x 1,3 mm
WIEPU181592	7/8"/22,23 x 1,50 mm

Kapillaarikiieppi-putket

1/4" laippamuttreilla

KAPPU161600	0,80 x 2,00 mm, 1 kg
KAPPU185300	1000 mm ilman avaajaa
KAPPU185305	1500 mm ilman avaajaa

Freddox eristetyt kupariputket



ACPUT191170	1/4" x 3/8" 20 m
ACPUT191171	1/4" x 3/8" 10 m
ACPUT191172	1/4" x 1/2" 20 m
ACPUT191173	1/4" x 5/8" 20 m
ACPUT191174	3/8" x 5/8" 25 m
ACPUT191175	3/8" x 3/4" 20 m

Nimiketunnus	Tuote
OUKIE180102	1/2"/12,7 x 0,8/11,1, 15 m
OUKIE180103	5/8"/15,87 x 1,0, 15 m
OUKIE180104	3/4"/19,06 x 1,0/17, 15 m

OUKAN180230	35 x 1,5 mm, 25 m
OUKAN180235	42 x 1,5 mm, 25 m
OUKAN180240	54 x 2,0 mm, 25 m
OUKAN180242	64 x 2,0 mm, 120 m
OUKAN180243	76,1 x 2,0 mm, 120 m

OUKAN180355	7/8"/22,22 x 1,14 mm
OUKAN180356	1 1/8"/28,57 x 1,27 mm

OUKAN180335	7/8"/22,22 x 1,5 mm
OUKAN180336	1 1/8"/28,57 x 1,9 mm
OUKAN180337	1 3/8"/34,92 x 2,3 mm
OUKAN180338	1 5/8"/41,27 x 2,7 mm

WIEPU181593	1 1/8"/28,57 x 1,90 mm
WIEPU181594	1 3/8"/34,92 x 2,3 mm
WIEPU181595	1 5/8"/41,27 x 2,7 mm

VINKKI: Kapillaariputket voit mitoittaa esim. Dancap-ohjelmalla

KAPPU185315	1000 mm avaajalla
KAPPU185320	1500 mm avaajalla

ACPUT191176	3/8" 25 m
ACPUT191177	1/2" 25 m
ACPUT191178	5/8" 25 m
ACPUT191179	3/4" 25 m
ACPUT191180	7/8" 25 m

Vaihdamme eristettyjen kupariputkien mallistomme Freddoxiin. Mallisto täydentyy vuoden 2024 aikana. Poistuvia malleja on saatavilla vaihtelevasti muutoksen ajan.

Toistaiseksi varastossa olevia poistuneita/poistuvia malleja



ACPUT191150	1/4" x 3/8", 20 m, Isoclima
ACPUT191154	1/4" x 3/8", 10 m, Isoclima
ACPUT191156	1/4" x 3/8", 20 m, Cupori
ACPUT191153	1/4" x 5/8", 20 m
ACPUT191152	1/4" x 1/2", 20 m
ACPUT191174	3/8" x 5/8", 25 m

ACPUT191162	3/8" x 3/4", 20 m
ACPUT191140	3/8", 20 m
ACPUT191141	1/2", 20 m
ACPUT191142	5/8", 20 m
ACPUT191143	3/4", 20 m
ACPUT191144	7/8", 20 m

KAPILLAARILIITTIMET

Kaari 45°

5041 ja WE504



Nimiketunnus	Tuote
IBKAP181091	12 mm
IBKAP181092	15 mm
IBKAP181100	5/8"/WE504
IBKAP181093	18 mm
IBKAP181095	22 mm

Nimiketunnus	Tuote
IBKAP181096	28 mm
IBKAP181097	35 mm
IBKAP181098	42 mm
IBKAP181099	54 mm

Kaari 90°

9607LT ja 5002A
" ja mm



IBKAP181129	1/4"
IBKAP181131	3/8"
IBKAP181132	1/2"
IBKAP181133	5/8"
IBKAP181134	3/4"
IBKAP181105	10 mm
IBKAP181106	12 mm
IBKAP181107	15 mm

IBKAP181108	18 mm
IBKAP181109	22 mm
IBKAP181110	28 mm
IBKAP181111	35 mm
IBKAP181112	42 mm
IBKAP181113	54 mm
IBKAP181114	64 mm
IBKAP181104	76 mm

Piippukaari 45°

5040



IBKAP181001	10 mm
IBKAP181002	12 mm
IBKAP181003	15 mm
IBKAP181004	18 mm
IBKAP181005	22 mm

IBKAP181006	28 mm
IBKAP181007	35 mm
IBKAP181008	42 mm
IBKAP181009	54 mm
IBKAP181024	64 mm

Piippukaari 90°

5001A



IBKAP181010	10 mm
IBKAP181011	12 mm
IBKAP181012	15 mm
IBKAP181013	18 mm
IBKAP181014	22 mm
IBKAP181015	28 mm

IBKAP181016	35 mm
IBKAP181017	42 mm
IBKAP181019	54 mm
IBKAP181020	64 mm
IBKAP181021	76 mm

Kaari 180°

5060



* IBKAP181116	12 mm
IBKAP181117	15 mm
IBKAP181118	18 mm

IBKAP181119	22 mm
IBKAP181120	28 mm
IBKAP181121	35 mm

T-haara

9611 ja 5130



IBKAP181150	1/4"
IBKAP181151	3/8"
IBKAP181152	1/2"
IBKAP181153	5/8"
IBKAP181154	3/4"
IBKAP181170	10 mm
IBKAP181171	12 mm
IBKAP181172	15 mm

IBKAP181173	18 mm
IBKAP181174	22 mm
IBKAP181175	28 mm
IBKAP181176	35 mm
IBKAP181177	42 mm
IBKAP181178	54 mm
IBKAP181180	64 mm
IBKAP181181	76 mm

Supistettu T-haara

N25/5130

IBKAP181160	12 x 10 x 12 mm
IBKAP181161	15 x 10 x 15 mm
IBKAP181162	15 x 12 x 15 mm
IBKAP181163	18 x 18 x 12 mm

IBKAP181165	18 x 18 x 15 mm
IBKAP181164	22 x 22 x 15 mm
IBKAP181167	28 x 15 x 28 mm 5130

Supistusmuhvi 5240



Nimiketunnus	Tuote
IBKAP181201	10 x 6 mm
IBKAP181186	12 x 10 mm
IBKAP181200	15 x 10 mm
IBKAP181185	15 x 12 mm
IBKAP181207	18 x 12 mm
IBKAP181189	18 x 15 mm
IBKAP181204	22 x 12 mm
IBKAP181195	22 x 15 mm
IBKAP181190	22 x 18 mm
IBKAP181205	28 x 12 mm
IBKAP181187	28 x 15 mm
IBKAP181196	28 x 18 mm

Nimiketunnus	Tuote
IBKAP181191	28 x 22 mm
IBKAP181197	35 x 22 mm
IBKAP181192	35 x 28 mm
IBKAP181202	42 x 22 mm
IBKAP181198	42 x 28 mm
IBKAP181193	42 x 35 mm
IBKAP181199	54 x 35 mm
IBKAP181194	54 x 42 mm
IBKAP181206	64 x 42 mm
IBKAP181210	64 x 54 mm
IBKAP181215	76 x 54 mm
IBKAP181216	76 x 64 mm

Supistusnippa 5243

IBKAP181285	12 x 10 mm
IBKAP181270	15 x 10 mm
IBKAP181271	15 x 12 mm
IBKAP181272	18 x 10 mm
IBKAP181273	18 x 12 mm
IBKAP181274	18 x 15 mm
IBKAP181284	22 x 12 mm
IBKAP181275	22 x 15 mm
IBKAP181276	22 x 18 mm
IBKAP181277	28 x 12 mm

IBKAP181278	28 x 15 mm
IBKAP181288	28 x 18 mm
IBKAP181279	28 x 22 mm
IBKAP181289	35 x 22 mm
IBKAP181280	35 x 28 mm
IBKAP181283	42 x 22 mm
IBKAP181287	42 x 28 mm
IBKAP181281	42 x 35 mm
IBKAP181282	54 x 42 mm

Jatkoholkki 5270



IBKAP181049	10 mm kapillaari
IBKAP181050	12 mm
IBKAP181051	15 mm
IBKAP181052	18 mm
IBKAP181053	22 mm
IBKAP181054	28 mm

IBKAP181055	35 mm
IBKAP181057	42 mm
IBKAP181056	54 mm
IBKAP181058	64 mm
IBKAP181059	76 mm

Sulkutulppa 5301



IBKAP181320	22 mm
IBKAP181321	28 mm
IBKAP181322	35 mm
IBKAP181323	42 mm

IBKAP181324	54 mm
*	64 mm
*	76 mm

KAPILLAARILIITTIMET K65 120 BAR

Kaari 90°
K5002

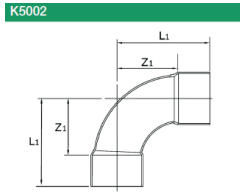

Nimiketunnus	Tuote
IBK65181620	3/8"
IBK65181621	1/2"
IBK65181622	5/8"
IBK65181623	3/4"

Nimiketunnus	Tuote
IBK65181624	7/8"
IBK65181625	1 1/8"
IBK65181626	1 3/8"
IBK65181627	1 5/8"

Kaari 45°
K5040

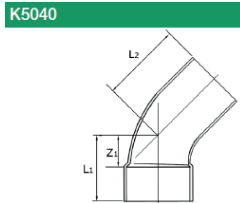

IBK65181610	5/8"
IBK65181611	3/4"
IBK65181612	7/8"

IBK65181613	1 1/8"
IBK65181614	1 3/8"
IBK65181615	1 5/8"

Piippukaari 45°
K5040

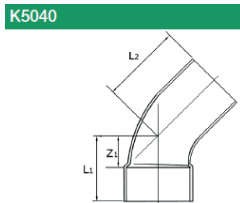

IBK65181645	3/8"
IBK65181646	1/2"
IBK65181639	5/8"
IBK65181640	3/4"

IBK65181641	7/8"
IBK65181642	1 1/8"
IBK65181643	1 3/8"
IBK65181644	1 5/8"

Piippukaari 90°
K5001

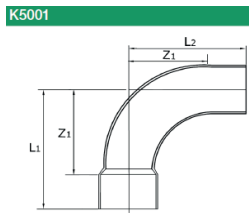

IBK65181637	3/8"
IBK65181630	1/2"
IBK65181631	5/8"
IBK65181632	3/4"

IBK65181633	7/8"
IBK65181634	1 1/8"
IBK65181635	1 3/8"
IBK65181636	1 5/8"

T-haara
K5130

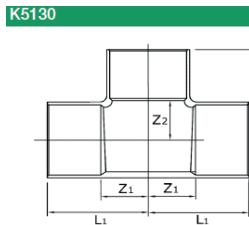

IBK65181650	3/8"
IBK65181651	1/2"
IBK65181652	5/8"
IBK65181653	3/4"

IBK65181654	7/8"
IBK65181655	1 1/8"
IBK65181656	1 3/8"
IBK65181657	1 5/8"

Supistettu T-haara
K2130

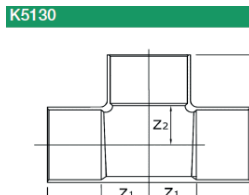

IBK65181750	1/2 x 1/2 x 3/8"
IBK65181751	5/8 x 5/8 x 1/2"
IBK65181658	5/8 x 5/8 x 3/8"
IBK65181749	3/4 x 3/4 x 1/2"
IBK65181752	3/4 x 3/4 x 5/8"
IBK65181748	7/8 x 7/8 x 1/2"
IBK65181747	7/8 x 7/8 x 5/8"
IBK65181755	1 1/8 x 1 1/8 x 3/4"

IBK65181753	7/8 x 7/8 x 3/4"
IBK65181754	1 1/8 x 1 1/8 x 7/8"
IBK65181756	1 3/8 x 1 3/8 x 3/4"
IBK65181757	1 3/8 x 1 3/8 x 7/8"
IBK65181758	1 3/8 x 1 3/8 x 1 1/8"
IBK65181760	1 5/8 x 1 5/8 x 1 1/8"
IBK65181759	1 5/8 x 1 5/8 x 1 3/8"
IBK65181649	1/2" x 3/8" x 2 haaraa supistettu 3/8"

Supistusnipa K5243



K5243

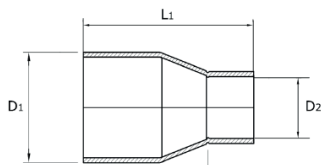

Nimiketunnus	Tuote
IBK65181678	3/8 x 1/2"
IBK65181679	5/8 x 1/2"
IBK65181676	3/4 x 3/8"
IBK65181675	3/4 x 1/2"
IBK65181680	3/4" x 5/8"
IBK65181677	5/8 x 3/8"
IBK65181674	7/8 x 3/8"
IBK65181689	7/8" x 1/2"

Nimiketunnus	Tuote
IBK65181673	7/8 x 5/8"
IBK65181681	7/8" x 3/4"
IBK65181672	1 1/8 x 5/8"
IBK65181671	1 1/8 x 3/4"
IBK65181682	1 1/8" x 7/8"
IBK65181683	1 3/8" x 1 1/8"
IBK65181684	1 5/8" x 1 3/8"
IBK65181687	1 5/8" x 7/8"

Supistusmuhvi K5240



IBK65181770	1/2 x 3/8"
IBK65181771	5/8 x 1/2"
IBK65181772	3/4 x 5/8"
IBK65181773	7/8 x 3/4"
IBK65181774	1 1/8 x 1/2"
IBK65181775	1 1/8 x 7/8"
IBK65181776	1 3/8 x 1/2"
IBK65181777	1 3/8 x 5/8"

IBK65181778	1 3/8 x 3/4"
IBK65181779	1 3/8 x 7/8"
IBK65181780	1 3/8 x 1 1/8"
IBK65181781	1 5/8 x 3/4"
IBK65181782	1 5/8 x 7/8"
IBK65181783	1 5/8 x 1 1/8"
IBK65181784	1 5/8 x 1 3/8"

Sulikutulppa K5301



K5301

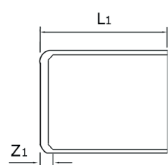

IBK65181718	3/8"
IBK65181719	1/2"
IBK65181720	5/8"
IBK65181721	3/4"

IBK65181722	7/8"
IBK65181723	1 1/8"
IBK65181724	1 3/8"
IBK65181725	1 5/8"

Jatkokappale K5270



K5270

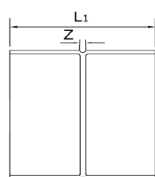

IBK65181700	3/8"
IBK65181701	1/2"
IBK65181702	5/8"
IBK65181703	3/4"

IBK65181704	7/8"
IBK65181705	1 1/8"
IBK65181706	1 3/8"
IBK65181707	1 5/8"

ERISTEMATERIAALIT

Armaceell eristeputket

vakio eristevahvuus
pituus 2 m



Nimiketunnus	Tyyppi mm	Eristevahvuus	Sisältö m/ltk
ARC06170400	XG-06 x 006	6	496
ARC06170402	XG-06 x 010	6	380
* ARC06170403	XG-06 x 012	6	330
ARC09170410	XG-09 x 010	9	266
ARC09170411	XG-09 x 012	9	234
ARC09170412	XG-09 x 015	9	200
ARC09170413	XG-09 x 018	9	166
ARC09170414	XG-09 x 022	9	140
ARC09170415	XG-09 x 028	9	98
ARC09170416	XG-09 x 035	9	76
ARC13170432	XG-13 x 010	13	172
ARC13170433	XG-13 x 012	13	162
ARC13170434	XG-13 x 015	13	122
ARC13170435	XG-13 x 018	13	104
ARC13170436	XG-13 x 022	13	100
ARC13170437	XG-13 x 028	13	82
ARC13170439	XG-13 x 035	13	60
ARC13170440	XG-13 x 042	13	50
* ARC13170441	XG-13 x 048	13	42
ARC13170442	XG-13 x 054	13	38
* ARC13170443	XG-13 x 060	13	32
ARC13170444	XG-13 x 064	13	30
ARC13170446	XG-13 x 076	13	28
ARC13170448	XG-13 x 089	13	20
* ARC13170450	XG-13 x 108	13	20
ARC19170460	XG-19 x 010	19	92
ARC19170461	XG-19 x 012	19	84
ARC19170462	XG-19 x 015	19	72
ARC19170463	XG-19 x 018	19	60
ARC19170464	XG-19 x 022	19	56
ARC19170465	XG-19 x 028	19	48
ARC19170467	XG-19 x 035	19	36
ARC19170468	XG-19 x 042	19	32
* ARC19170469	XG-19 x 048	19	28
ARC19170470	XG-19 x 054	19	24
* ARC19170471	XG-19 x 060	19	24
ARC19170472	XG-19 x 064	19	20
ARC19170474	XG-19 x 076	19	18
ARC19170476	XG-19 x 089	19	16

Nimiketunnus	Tyyppi mm	Eristevahvuus	Sisältö m/ltk
ARC25170480	XG-25 x 012	25	54
ARC25170484	XG-25 x 015	25	48
ARC25170494	XG-25 x 018	25	40
ARC25170485	XG-25 x 022	25	40
ARC25170486	XG-25 x 028	25	36
ARC25170487	XG-25 x 035	25	24
ARC25170488	XG-25 x 042	25	24
ARC25170489	XG-25 x 054	25	18
ARC25170496	XG-25 064	25	16
ARC25170497	XG-25 x 076	25	16

Nimiketunnus	Tyyppi mm	Eristevahvuus	Sisältö m/ltk
ARC32170550	XG-32 x 018	32	32
ARC32170551	XG-32 x 022	32	24
ARC32170552	XG-32 x 028	32	24
ARC32170553	XG-32 x 035	32	18
ARC32170554	XG-32 x 042	32	18

Saatavana myös tehdastoimituksena halkaistuna, itseliimautuvalla saumalla varustettua eristeputkea.

Nimiketunnus	Tyyppi mm	Eristevahvuus	Sisältö m/ltk
ARC13170534	HT-13 x 015	13	112
ARC13170535	HT-13 x 018	13	98
ARC13170536	HT-13 x 022	13	84
ARC13170537	HT-13 x 028	13	64
ARC13170538	HT-13 x 035	13	50
ARC13170539	HT-13 x 042	13	40

Armaceell eristelevyrulla

ilman liimaa

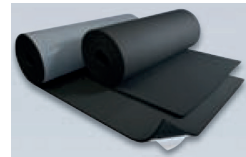

Nimiketunnus	Tyyppi mm	Eristevahvuus mm	m2/ltk
ARLEV170521	XG-09-99/E	9 mm, 1 m	1 kpl = 10 m2
ARLEV170522	XG-13-99/E	13 mm, 1 m	1 kpl = 8 m2
ARLEV170523	XG-19-99/E	19 mm, 1 m	1 kpl = 6 m2

MUUT TUOTTEET

Eristeliimat



ARMUU171052	ADH-520/0,2 l
ARMUU171051	ADH-520/0,5 l
ARMUU171054	GLUEMASTER B liimakannu 1/4 l
ARMUU171053	Pensseli 11 mm liimakannuun
ARMUU171057	Pensseli 17 mm liimakannuun

Eristysnauhat



Nimiketunnus	Malli	m/rl
ARMUU170011	Eristeteippi FOAM	9
ARMUU170010	Armacell XG-TAPE eristeteippirulla	9
PAMUU141170	PT1-korkkinauha 9 m 12 kpl/ltk	9
ARMUU171070	Musta saumateippi 50 mm/33 m	33
TYMUU196965	Teflon-teippi STT-800	3
ACTAR191166	Valkoinen PVC-saumateippi 50 mm/33 m	33

KANNAKKEET

Armafix eristekannakkeet

eristekannake + tuki



Tuotenumero	Malli	Putkihalkaisija, mm	Nimellinen eristepaksuus, mm	Kpl/ltk
ARFIX171030	FX-2-10/12K	10 / 12	13 mm	32
ARFIX171031	FX-2-15/18K	15 / 18	13 mm	24
ARFIX171032	FX-2-22/25K	22	13 mm	24
ARFIX171033	FX-2-28/30K	28	13 mm	16
ARFIX171034	FX-2-35/38K	35	13 mm	12
ARFIX171035	FX-2-42/45K	42	13 mm	12
ARFIX171036	FX-2-54/57K	54	13 mm	12
ARFIX171037	FX-2-60/64K	60	13 mm	10
ARFIX171040	FX-4(3)-10/12K	10 / 12	19- 25 mm	26
ARFIX171041	FX-4(3)-15/18K	15 / 18	19- 25 mm	24
ARFIX171042	FX-4(3)-22/25K	22	19- 25 mm	12
ARFIX171043	FX-4(3)-28/30K	28	19- 25 mm	12
ARFIX171044	FX-4(3)-35/38K	35	19- 25 mm	12
ARFIX171027	FX-4(3)-42/45K	42	19- 25 mm	12
ARFIX171028	FX-4(3)-54/57K	54	19- 25 mm	16
ARFIX171029	FX-4(3)-60/64K	64	19- 25 mm	12
ARFIX171045	FX-6-15/18K	15 / 18	32 mm	20
ARFIX171046	FX-6-22/25K	22	32 mm	18
ARFIX171047	FX-6-28/30K	28	32 mm	12
ARFIX171048	FX-6-35/38K	35	32 mm	12
ARFIX171049	FX-6-42/45K	42	32 mm	12
ARFIX171050	FX-6-48K	48	32 mm	12

Putkikannakkeet

BSB-pitimet

eristetyt

KANNA185049	TX C-pidin 10 mm			
KANNA185051	TX C-pidin 12- 16 mm			
KANNA185052	TX C-pidin 18 mm			
KANNA185053	TX C-pidin 22 mm			
KANNA185054	TX C-pidin 28 mm			
KANNA185055	TX C-pidin 35 mm			
KANNA185056	TX C-pidin 42 mm			
KANNA185057	TX C-pidin 54 mm			
KANNA186290	ERPI-kannake 60- 64 mm			
KANNA186291	ERPI-kannake 74- 81 mm			
KANNA186292	ERPI-kannake 89 mm			

Kiskot

2 m/kpl
sinkitty

Nimiketunnus	Tuote	Koko
KANNA186252	Konte-kisko U2	30 x 30 x 2 x 2000
KANNA186251	Konte-kisko U3	30 x 30 x 3 x 2000
KANNA186253	Konte-kisko L2	30 x 30 x 2 x 2000
KANNA186270	Konmex säädettävä runko 8 x 25	

Runkovevyt

25 kpl/pkt

Muut tarvikkeet



Tuotenumero	Malli	Kuvaus	Pakkauskoko
Kiskomutteri			
* KANNA185071	Kiskomutteri M 8X22		
Kierretangot			
KANNA186070	Kierretanko 8 mm 2 m/kanki	3211108, sinkitty	2 m/kanki
Jatkoholkit			
* KANNA186080	Jatkoholkki 8 mm sinkitty	3211408	25 kpl
* KANNA186082	Jatkoholkki 10 mm sinkitty	3211410	25 kpl
Patenttivanteet, muovitetut			
KANNA186101	Patenttivanne 1,5 x 17	harmaa	10 m/rll

KONSOLIKANNAKKEET

sähkösinkityt, tuella



Kylmäkonekonsolit

tuella, kuumasinkityt

Konsolikannakkeet
tuella, maalatut

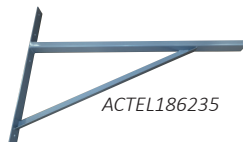

ACTEL186200	L-250 ZN, S 250 mm, K 180 mm
ACTEL186205	L-300 ZN, S 300 mm, K 180 mm
ACTEL186210	L-400 ZN, S 400 mm, K 180 mm
ACTEL186217	L-500 ZN, S 500 mm, K 180 mm
ACTEL186220	L-600 ZN, S 600 mm, K 180 mm
ACTEL186230	L-800 ZN, S 800 mm, K 230 mm
ACTEL186228	L-1200 ZN, S 1200 mm, K 340 mm
ACTEL186231	L-500, S 500 mm, K 340 mm, KZN
ACTEL186233	L-600, S 600 mm, K 500 mm, KZN
ACTEL186232	L-800, S 800 mm, K 500 mm, KZN
ACTEL186235	L-900, 300 kg, S 900 mm, K 600 mm, harmaa

JUOTOSAINEET



Nimiketunnus	Tuote	Koko
JUOTO185004	FC302 30 %, 10 kpl/pss	1,5 mm
JUOTO185006	FC402D 40 %, 10 kpl/pss	1,5 mm
JUOTO185005	PHOS 5 % Plus, 1 kg	2 x 2 x 500 mm
JUOTO185003	PHOS 5 % Plus, 1 kg/30/pss	3 x 3 x 500 mm
JUOTO185007	Ag15CuP Plus CuP284, 1 kg	2 x 2 x 500 mm

TIKASHYLLYT

Nimiketunnus		Tuote			
Kuumasinkitty pystyhyllly					
*	ELEKT186579	PTA/300 L=3000/3 m 300	*	ELEKT186581	PTA/300 L=6000/6 m 300
*	ELEKT186580	PTA/500 L=3000/3 m 500	*	ELEKT186582	PTA/500 L=6000/6 m 500
*	ELEKT186643	PTA/200 L=6000/6 m 200			
Kuumasinkitty tikashylly					
*	ELEKT186583	VA/300 L=3000/3 m 300	*	ELEKT186585	VA/300 L=6000/6 m 300
*	ELEKT186584	VA/500 L=3000/3 m 500	*	ELEKT186586	VA/500 L=6000/6 m 500
Kuumasinkitty tikas					
*	ELEKT186587	VA-JA tikas	*	ELEKT186589	VA-APS/500 sisäp. keskikannake tikas
*	ELEKT186588	VA-APS/300 sisäp. keskikannake tikas			
Pohjakotelo kuumasinkitty + maalattu					
*	ELEKT186590	VA-POK/300PM 2,5 m valkoinen	*	ELEKT186591	VA-POK/500PM 2,5 m valkoinen
Muut osat					
*	ELEKT186592	APS-KI kuumasinkitty lukitus- kiinnike, sis. ruuvisarjan	*	ELEKT186598	M10 sähkösinkitty kuusiomutteri
*	ELEKT186593	M8 salmiakki ja vaarnapultti M8 sähkösinkitty	*	ELEKT186601	VA-K/300 kulmakappale kuumasinkitty
*	ELEKT186595	KK/10 sähkösinkitty kierretanko 2 m 10 mm	*	ELEKT186602	VA-K/500 kulmakappale kuumasinkitty
*	ELEKT186596	VA-N/TL kuumasinkitty niveli/ kulmaliitos	*	ELEKT186604	VA-T/500 T-kappale kuumasinkitty
*	ELEKT186597	PTA/SK kuumasinkitty pystyh. seinäkannake, sis. ruuvisarjan			
Nousukotelot ja osat					
*	ELEKT186606	Nousukotelo 200 x 203 x 95 mm 2,5 m + kansilevy, valkoinen RAL9010	*	ELEKT186612	Nousukotelo 150 x 100 2,5 m + kansilevy, valkoinen RAL9010
*	ELEKT186607	Nousukotelo 300 x 303 x 145 mm 2,5 m + kansilevy, valkoinen RAL9010	*	ELEKT186613	Nousukotelo 300 x 100 2,5 m + kansilevy, valkoinen RAL9010
*	ELEKT186608	Nousukotelon 200 jatko (sis. 10 poraruuvia)	*	ELEKT186614	Nousukotelo 500 x 100 2,5 m + kansilevy, valkoinen RAL9010
*	ELEKT186609	Nousukotelon 300 jatko			

NOUSUKOTELO
valkoinen
200 x 203 x 95 x 2500 mm **186606**
300 x 303 x 145 x 2500 mm **186607**



NOUSUKOTELON KANSI
200 = **186610**
300 = **186611**

NOUSUKOTELON JATKO
200 = **186608**
300 = **186609**

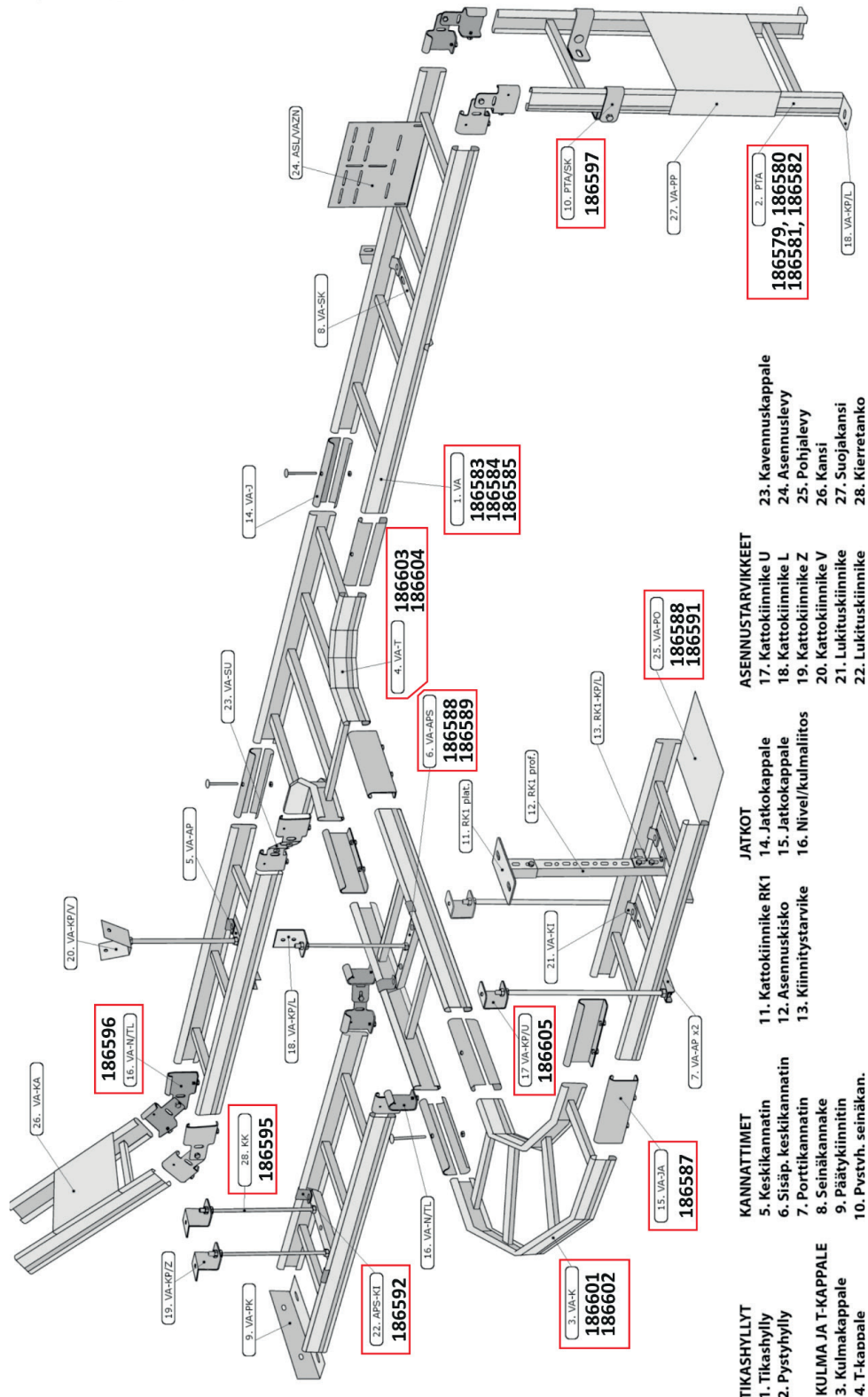

TIKASHYLLYT
1. Tikashylly
2. Pystyhylly

KULMA JA T-KAPPALE
3. Kulmakappale
4. T-kappale

KANNATTIMET
5. Keskkannatin
6. Sisäp. keskkannatin
7. Porrtikkannatin
8. Seinäkannake
9. Päätykiinnitin
10. Pystvh. seinäkän.

JATKOT
11. Kattokiinnike RK1
12. Asennuskisko
13. Kiinnitystarvike

ASENNUSTARVIKKEET
17. Kattokiinnike U
18. Kattokiinnike L
19. Kattokiinnike Z
20. Kattokiinnike V
21. Lukituskiinnike
22. Lukituskiinnike

ASENNUSKAPPALE
23. Kavenuskappale
24. Asennuslevy
25. Pohjalevy
26. Kansi
27. Suojakansi
28. Kierretanko

ASENNUSKAPPALE
23. Kavenuskappale
24. Asennuslevy
25. Pohjalevy
26. Kansi
27. Suojakansi
28. Kierretanko

ASENNUSKAPPALE
23. Kavenuskappale
24. Asennuslevy
25. Pohjalevy
26. Kansi
27. Suojakansi
28. Kierretanko

ASENNUSKAPPALE
23. Kavenuskappale
24. Asennuslevy
25. Pohjalevy
26. Kansi
27. Suojakansi
28. Kierretanko

ASENNUSKAPPALE
23. Kavenuskappale
24. Asennuslevy
25. Pohjalevy
26. Kansi
27. Suojakansi
28. Kierretanko

LÄMPÖLANGAT

Lämpölanga



Itsesäätyvä lämpökaapeli

Tuotenumero	Malli	Asennuspituus, m
-------------	-------	------------------

Calorflex

LAMPO185150	CDLA1355/KY13 1 m 10 W	1,3
LAMPO185151	CDLA1356/KY20 2 m 20 W	2
LAMPO185152	CDLA/KY30 3 m 30 W	3
LAMPO185153	CDLA/KY40 4 m 40 W	4
LAMPO185154	CDLA/KY50 5 m 50 W	5
LAMPO185155	CDLA/KY60 6 m 60 W	6
LAMPO185156	CDLA1378/KY70 7 m 70 W	7
LAMPO185158	CDLA1373/KY100 10 m 100 W	10

Pistesarja

LAMPO185161	Itsesäätyvä lämpökaapeli 1 m PSTL 10 W/m @10°C	10 W
LAMPO185162	Itsesäätyvä lämpökaapeli 2 m PSTL 10 W/m @10°C	20 W
LAMPO185163	Itsesäätyvä lämpökaapeli 3 m PSTL 10 W/m @10°C	30 W
LAMPO185164	Itsesäätyvä lämpökaapeli 4 m PSTL 10 W/m @10°C	40 W
LAMPO185165	Itsesäätyvä lämpökaapeli 5 m PSTL 10 W/m @10°C	50 W

NEULAVENTTIILIT



Tuotenumero	Malli	Kuvaus
-------------	-------	--------

NIPAT182017	MV-4445 neulaventtiilin sielu	
NIPAT182010	AVX-4 neulaventtiili	1/4"-huoltoventtiili 1/4" kupariputkella (100 mm)
NIPAT182011	VC-500-01 6 mm neulaventtiili	1/4"-huoltoventtiili 6 mm kupariputkella (60 mm)
NIPAT182026	SU-04-420	1/4" huoltoventtiili 420 mm kupariputkella
NIPAT182008	MV-8505-050 neulaventtiili	5/16" huoltoventtiili (R410P) 6 mm kupariputkella (5 cm)
NIPAT182009	MV-AVX-6810 neulaventtiili	1/4" huoltoventtiili- 6 mm juotosyhde
NIPAT182012	A-31424/10 neulaventtiili	1/4" laippa/laippaliitin
NIPAT182013	A-31482/10 neulaventtiili	1/4" laippa- 1/8" NPT-kierre
NIPAT182015	A-31724 neulaventtiili	1/4" laippa- 1/4" kupariputki
NIPAT182021	A-31444/10 neulaventtiili	1/4" laippa joka haarassa
NIPAT182024	A-31851 neulaventtiili	1/4" laippa joka haarassa
NIPAT182025	A-31854/10 neulaventtiili	1/4" laippa joka haarassa
NIPAT182028	QC-E64/5 kulmaliitin	3/8" SAE x 1/4" SAE
NIPAT182090	A-31484 neulaventtiili	1/4" laippa- 1/4" MPT-kierre
NIPAT182023	QC-E4/5 kulmaliitin	90°C kulmaletkulle 1/4" - 1/4"

KIERRELIITTIMET

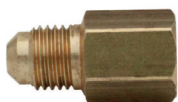

Tuotenumero	Malli	Kuvaus
DAMUT133715	NS4-4 1/4" 011L1201	011L1201 laippamutteri
DAMUT133720	NS4-6M 3/8" 011L1235	011L1235 laippamutteri
DAMUT133730	NS4-8 1/2" 011L1203	011L1203 laippamutteri
DAMUT133733	NSR4-64 3/8"-1/4" 011L1207	011L1207 supistusmutteri
NIPAT182050	NS4-4 laippamutteri	1/4"
NIPAT182051	NS4-6 laippamutteri	3/8"
NIPAT182052	NS4-12 laippamutteri	3/4"
NIPAT182053	NS4-10 laippamutteri	5/8"
NIPAT182054	NS4-12 laippamutteri	3/4"
NIPAT182059	NRS4-54 laippamutteri	5/16"
NIPAT182060	NRS4-64 laippamutteri	3/8 x 1/4"
NIPAT182061	NRS4-86/10 laippamutteri	1/2 x 3/8"
NIPAT182062	NSR4-108 laippamutteri	5/8" x 1/2"
NIPAT182065	NRS4-1210 laippamutteri	3/4" x 5/8"
NIPAT182100	US4-4 liitin 1/4"	1/4" SAE x 1/4" SAE
NIPAT182101	US4-6 liitin 3/8"	3/8"SAE x 3/8" SAE
NIPAT182102	US4-8 liitin 1/2"	1/2"SAE x 1/2" SAE
NIPAT182080	NFT5-4 suojarahattu	1/4"
NIPAT182081	N5-4 umpimutteri	1/4"
NIPAT182082	N5-6 umpimutteri	3/8"
NIPAT182083	N5-8 umpimutteri	1/2"
NIPAT182085	NFT5-16 suojarahattu	5/16"
NIPAT182086	MV-4910 suojarahattu	5/16"
NIPAT182110	B1-4 sulkuhattu	1/4"
NIPAT182111	B1-6 sulkuhattu	3/8"
NIPAT182112	B1-8 sulkuhattu	1/2"
NIPAT182113	B1-10 sulkuhattu	5/8"
NIPAT182114	B1-5 sulkuhattu	5/16"
NIPAT182115	B2-4 Cu-rengas	1/4"
NIPAT182123	8580/2 Cu-rengas kauluksella	1/4", 140 bar
NIPAT182116	B2-6/10 Cu-rengas	3/8"
NIPAT182117	B2-8 Cu-rengas	1/2"
NIPAT182118	B2-10 Cu-rengas	5/8"
NIPAT182119	B2-12 Cu-rengas	3/4"
SCMVA112413	19 x 13 SP 1,5 (1/4" GAS) RR13	kuparitiiviste
NIPAT182121	P2-6 sulkutulppa	3/8" MFL
NIPAT182150	U1-4A liitin 1/4x1/8	
NIPAT182151	U1-4B liitin 1/4x1/4	
NIPAT182152	U1-4C liitin 1/4x3/8"	
NIPAT182153	U1-4D liitin 1/4"x1/2"	1/4" SAE x 1/2" NPT
NIPAT182155	U1-6B liitin 3/8"x1/4" NFT	3/8"SAE x 1/4" NPT
NIPAT182156	U1-6C liitin 3/8"-3/8"	3/8"SAE x 3/8" NPT
NIPAT182159	U1-8D liitin 1/2"x1/2"	1/2"SAE x 1/2" NPT



LIITTIMET



Tuotenumero	Malli	Kuvaus
NIPAT182170	U2-4 liittin 1/4"	
NIPAT182171	U2-6 liittin 3/8"	
NIPAT182172	U2-8 liittin 1/2"	
NIPAT182173	U2-10 liittin 5/8"	
NIPAT182178	UR2-0108 liittin 5/8"-1/2"	5/8" - 1/2" MFL
NIPAT182180	UR2-64/5 liittin 1/4"x3/8"	3/8" SAE x 1/4" SAE
NIPAT182181	UR2-84 liittin 1/2"x1/4"	
NIPAT182182	UR2-86/5 liittin 1/2"x3/8"	1/2" SAE x 3/8" SAE
NIPAT182186	U3-4A liittin 1/4"x1/8"	1/4" SAE x 1/8" NPT
NIPAT182187	U3-4B liittin 1/4"-1/4"	1/4" MFL- 1/4" FPT
NIPAT182188	U3-4C liittin 1/4"-3/8"	1/4" SAE x 3/8" NPT
NIPAT182194	UR3-46 liittin	1/4" SAE x 3/8" SAE
NIPAT182200	UR3-64/5 liittin 3/8"x1/4"	3/8" SAE x 1/4" SAE
NIPAT182201	UR3-86 liittin 1/2"x3/8"	3/8" SAE x 1/2" SAE
NIPAT182202	UR3-86 liittin 1/2"x3/8"	1/2" SAE x 3/8" SAE
NIPAT182203	UR3-810 liittin 1/2"x5/8"	1/2" SAE x 5/8" SAE
NIPAT182209	US3-0044 liittin 1/4"x1/4"	1/4" MFL- 1/4" ODS
NIPAT182210	US3-0066 liittin 3/8"x3/8"	3/8" MFL- 3/8" ODS
NIPAT182211	US3-0088 liittin 1/2"x1/2"	1/2" MFL- 1/2" ODS
NIPAT182212	US3-1010 liittin 5/8"x5/8"	5/8" MFL- 5/8" ODS

NIPAT182130	E1-4A liittin 1/4"-1/8"	
NIPAT182131	E1-4B liittin 1/4"	
NIPAT182140	E2-4 liittin 1/4"	
NIPAT182141	E2-6 liittin 3/8"	
NIPAT182220	T1-4A liittin 1/4"- 1/8" - 1/4"	
NIPAT182221	T1-4B liittin	1/4" x 1/4" x 1/4" NPT
NIPAT182224	T2-4 liittin 1/4" TEE	
NIPAT182225	T2-6 liittin 3/8" TEE	
NIPAT182230	T6-4 T-liitin 1/4"	2 x 1/4" SAE ulko 1 x 1/4" SAE sisäkierre
NIPAT182164	Helppo-liitos 1/4"	
NIPAT182165	Helppo-liitos 3/8"	
NIPAT182166	Helppo-liitos 1/2"	

Adapteri

ALMUU139811	Adapteri/1/8"NPT - 7/16"- 20UNF 800316	
-------------	---	--

LUKOT, SARANAT, OVIKONEISTOT

FERMOD

Lukot



790.01

796.01



Saranat



Tuotenumero	Malli	Kuvaus
-------------	-------	--------

Automaattilukko, kromattu

*	FELUK160120	560.21-23 mm lukko + vastakappale	musta muovikahva
*	FELUK160130	570.21-23 mm lukko + vastakappale	metallikahva
	FELUK160140	571/21 lukittava lukko + vastakappale	lukittava, metallikahva
*	FELUK160150	651.01 CR lukko	
*	FELUK160170	652.01 CR 14/30 lukko+vastakappale	
	FELUK160200	790.01 lukko	suora kahva
	FELUK160210	791.01 lukko	taivutettu kahva
*		795.01 lukittava lukko	lukittava, suora kahva
	FELUK160240	796.01 lukittava lukko 796 CP	lukittava, taivutettu kahva

651 - 796 malleja saatavissa myös korkeisiin käyttölämpötiloihin

*		880.01 CR lukko+vastakappale	
	FELUK160813	880 PV automaattilukko	musta kahva

Muut

	FELUK160063	921 sisäpuolinen avaaja	
*	FELUK160050	921 lukittava lukko	automaattilukko, harmaa komposiitti, lukittava, ilman vastakappaletta
*	FELUK160055	920/921 vastakappale 27/42mm	harmaa komposiitti
*	FELUK160060	920/921E vastakappale 42/57mm	harmaa komposiitti

Muut Fermodin tuoteohjelmassa olevat lukot kysyttäessä.

*		309.01 sarana, kromattu	nouseva ovipaksuus 46- 60 mm, käsisyys vaihdettavissa
	FESAR160640	309.02E sarana, emaloitu	nouseva ovipaksuus 46- 60 mm, käsisyys vaihdettavissa
	FESAR160680	361.01 sarana, kromattu	ovipaksuus yli 37 mm
*	FESAR160711	362.01 sarana kromattu oikeäkätinen	nouseva ovipaksuus 48- 79 mm
*	FESAR160712	362.01 sarana kromattu vasenkätinen	nouseva ovipaksuus 48- 79 mm
	FESAR160730	401.21 sarana kromi matta	kromattu, ovipaksuus yli 22 mm
	FESAR160740	402.21 sarana kromi matta	kromattu, ovipaksuus yli 31 mm
*		556.02 sarana 556E 0055602	emaloitu, nouseva, käsisyys vaihdettavissa
*		471.02 sarana vasen/oikea emali	emaloitu, nouseva jousisarana, vasenkätinen, ent. 466.02
*		710.01 sarana	kromattu, ovipaksuus 18- 22 mm
*		730.01 sarana kromi	Kromattu, ovipaksuus 22- 27 mm
*	FESAR160810	746.02 E sarana emali	jousisarana, emaloitu, ovipaksuus 75- 95 mm

KASON

Lukot

K 58 L

Vastakappaleet

K58 lukoille

Sisäpuoliset avaajat



Tuotenumero	Malli	Kuvaus
KATUO161050	K58L W19-2000 lukko	
KATUO161060	K58CL 1/8"-3/8" lukittava lukko	Lukittava
KATUO161070	K58 1/8"-1/4"	
KATUO161091	487C	K 58-lukoille, lasikuitutanko + muovilaippa ja-nuppi

RAHRBACH

Lukot



Sisäpuoliset avaajat



Vastakappaleet

kromattu



JUMBO-sarja 6000-xxxx, ERGO-sarja 6188-xxxx

RALUK162000	6000-020550 Jumbo EB	
RALUK162002	6000-020551 Jumbo kromi	
RALUK162041	6188-020028 Ergo lukko kromi	
* RALUK162046	6188-020326 Ergo lukko	lukollinen
RALUK162045	6188-020207 Ergo vastakappale	kromi
RALUK162015	6000-020531 sisäpuolinen avaaja	60- 76 mm
RALUK162017	6000-020532 sisäpuolinen avaaja	76- 92 mm
RALUK162018	6000-020533 sisäpuolinen avaaja	92- 105 mm
RALUK162012	6000-020705 vastakappale	51- 65 mm
* RALUK162021	6000-020708 vastakappale	71- 85 mm
RALUK162045	6188-020207 Ergo vastakappale	5 mm
RALUK162053	6004-021010 kahva Rondo	
RALUK162054	6004-020121 vastakappale Rondo	6004/43-56 mm
RALUK162030	6000-021040 lukkosylinteri PZ	
* RALUK162033	6000.0174 sulkuosa Abloy	
RALUK162034	6000-0310 tulppa Abloy	
RALUK162020	6000-020556 peitelevy	
RALUK162035	6000-020699 vastaosa 13mm	
RALUK162036	6000-020701 vastaosa 19mm	
* RALUK162022	6000-020902 väliosa	
* RALUK162023	6000-020719 U-levy 7,5mm	

Kahva ja vastakappale, rondo

Lukkosylinterit

Muut osat

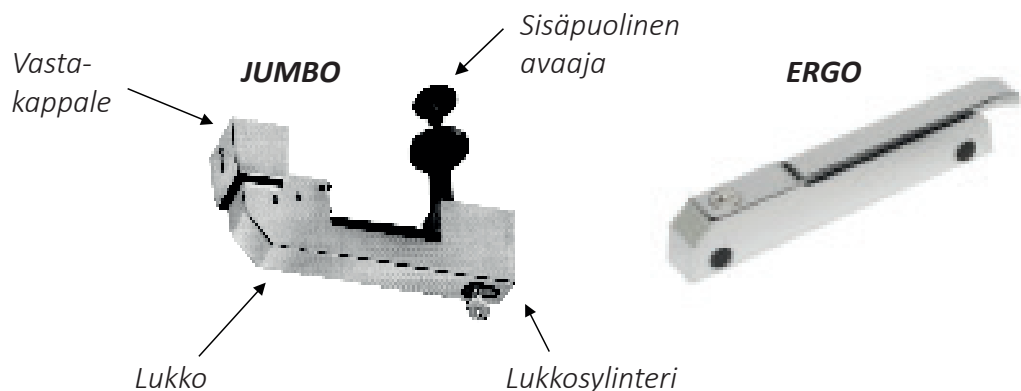

TIIVISTEET, OVIKONEISTOT, HYLLYT

Tiivisteet

Tuotenumero	Malli	Kuvaus
-------------	-------	--------

Fermod

FETII160930	Tiiviste nro. 27 (1 kpl = 2,5 m rulla)	valkoinen kumitiiviste, käyttölämpötila +50°C/-30°C
* FETII160940	Tiiviste nro. 41 (1 kpl = 30 m rulla)	musta silikonitiiviste, käyttölämpötila +250°C/-60°C

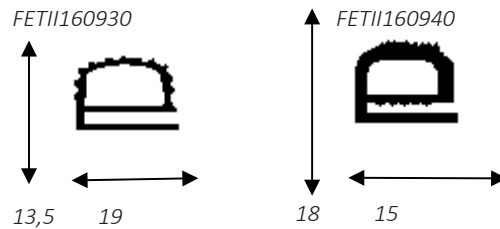

YLIPAINEVENTTIILI, OVIKYTKIN



Fermod

FELUK160550	2220 ylipaineventtiili	alle 75m³ kylmähuoneet/pakkakanen -20°C
FELUK160553	2230 ylipaineventtiili	alle 300m³ kylmähuoneet

Bernstein

KATUO161341	Ovikytin 608.3000.235	IP66/67 240 V
-------------	-----------------------	---------------

HAIHDUTUSALTAAT



CHG

PUMPS161550	Haihdutusallas vastuksella 160 W	32 x 12 x 8 cm, tilavuus 1,5 l
PUMPS161551	Haihdutusallas vastuksella 300 W	32 x 12 x 8 cm, tilavuus 1,5 l

KYLMÄAINEET, ÖLJYT, ÖLJYANALYYSIT JA PESUAINET

KYLMÄAINEET



Combilta löydät kylmäaineet joka lähtöön.

Tutustu valikoimaamme alla ja kysy päivän hinnat ammattitaitoisesta myyntipalvelustamme.

Aine	Pullot/kg			GWP	Turva-ryhmä	Kiehumispiste °C, 0 bar dew point	Liukuma	Palavuus	Käytettävä öljytyyppi
	Iso	Pieni	Mini						

Luonnolliset

	R744	37,5	15		1	A1			Palamaton	POE
*	R290		5	0,37	3	A3	-42	0 K	Palava	MO(AB)
*	R600a			0,42	3	A3	-11	0 K	Palava	AB/PAO

HFO/HFC/CO2-seokset, pitkän aikavälin joissa GWP < 150

	R1234yf		5		4	A2L	-30	0 K	Osittain palava	POE
*	R1233zd		14		4,5	A1	+18	0 K	Palamaton	POE
	R1234ze	60	14		7	A2L	-18	0 K	Osittain palava	POE
	R455A		11		148	A2L	-52	12,9 K	Osittain palava	POE
	R454C		11		148	A2L	-45	7,8 K	Osittain palava	POE

HFC, lyhyen aikavälin kylmäaineet GWP 150-750

*	R454A				239	A2L	-47	5,7 K	Osittain palava	POE
	R515B				293	A1	-18	0 K	Palamaton	POE
	R454B	45	11		467	A2L	-50	1 K	Osittain palava	POE
	R450A	60	14		601	A1	-24	0,4 K	Palamaton	POE
	R513A	60	14		631	A1	-29	0 K	Palamaton	POE
	R32		9	4	675	A2L	-52	0 K	Osittain palava	POE
*	R452B				698	A2L	-50	1 K	Osittain palava	POE

HFC, tulevaisuudessa poistuvat GWP > 750

	R448A	45	11		1386	A1	-45	6,1 K	Palamaton	POE
	R449A	45	11		1397	A1	-46	5 K	Palamaton	POE
	R134	60	14		1430	A1	-26	0 K	Palamaton	POE
	R407C	45	11		1774	A1	-44	7,4 K	Palamaton	POE
	R407F	45	11		1825	A1	-46	6,4 K	Palamaton	POE
	R410A	44	10	4	2088	A1	-51	0 K	Palamaton	POE
	R452A		11		2140	A1	-47	3,8 K	Palamaton	POE
	R404	45	11		3290	A1	-47	0,4 K	Palamaton	POE

Kylmäainesäiliöiden käsittelysäännöt ja vuokraehdot

Vuokraehdot koskevat vain tiliasiakkaillemme varastostamme toimitettavia kylmäainesäiliöitä.

YLEISET EHDOT

1. Tilaajalla on aina **vastuu kylmäainesäiliön käytöstä ja kunnosta.**
2. Tyhjen kylmäainesäiliöiden **palautuksen rahdin maksaa AINA lähettäjä.**
3. Tyhjä HFC-, HFO- ja CO₂-kylmäainesäiliö on **palautettava Combi Coolin varastoon (Vantaa, Turku, Tampere, Oulu Jyväskylä)**, paitsi jos kyseessä on suoraan Woikoskelta työmaalle toimitetut CO₂-pullot. Säiliöt voi palauttaa **Vantaan** varastoomme myös Kaukokiidon sopimusnumeronamme 370682- laskutamme palautusrahdin jälkikäteen.

4. Säiliön käyttäminen **jätteen talteenottoon on ehdottomasti kielletty.** Mikäli säiliö toimitetaan varastoomme viallisena, veloitamme tilaajaa seuraavasti:

Hävinnyt venttiilisuoja	20 €
Vaurioitunut tai poistettu takaiskuventtiili	45 €
Puhdistus/maalauk	30 €
Hiekkapuhallus/maalauk	48 €

HFC- ja HFO-kylmäainesäiliöiden erityisehdot

1. **Vapaa käyttöaika**
Kylmäaineen ostajalla on säiliölle **kuuden (6) kuukauden vuokraton käyttöaika.** Vapaa käyttöaika lasketaan alkavaksi **toimituspäivästä.**
2. **Vapaan käyttöajan ylitys**
 - Mikäli säiliö ei palaudu 6 kuukauden sisällä toimituspäivästä, laskutamme säiliöstä 150 € ja säiliön omistus siirtyy vuokraajalle.
 - Mikäli jo laskutettu säiliö palautetaan, hyvitetään siitä asiakkaalle 150 € ja säiliön omistus palautuu Combi Coolille.
 - Säiliötä ei kuitenkaan enää hyvitetä mikäli se palautetaan yli 24 kuukauden kuluttua toimituspäivästä.

CO₂-kylmäainesäiliöiden käsittelysäännöt ja vuokraehdot

1. **Vapaa käyttöaika/vapaan käyttöajan ylitys**
CO₂-säiliöiden vuokraton käyttöaika on kolme (3) kuukautta, jonka jälkeen lähetämme palauttamattomasta pullosta 400 € pullopanttimaksun. Pantti hyvitetään, kun pullo palautetaan meille 12 kuukauden sisällä toimituspäivästä.

Kaikki hinnat ovat ilman arvonlisäveroa.

ÖLJYT

Kompressorijölyt

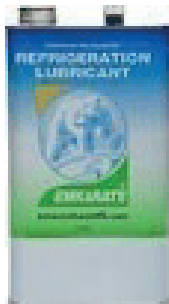

Tuotenumero	Aine	Koko	Käyttö
-------------	------	------	--------

Puolisyntheettiset öljyt

OLJYT202137	B5.2	5 litraa	CFC/HCFC (= Clavus SD2212)
-------------	------	----------	----------------------------

Polyesteriöljyt

OLJYT202081	Emkarate RL32H	20 litraa	HFC
OLJYT202082	Emkarate RL32H	5 litraa	HFC, esim. Bitzer mäntäkoneet
OLJYT202079	Emkarate RL68H	5 litraa	HFC
OLJYT202089	Emkarate RL-32-3MAF	5 litraa	HFC, Copeland scroll-kompressorit
OLJYT202085	Emkarate RL32H	1 litra	HFC, esim. Bitzer mäntäkoneet
* OLJYT202074	Emkarate RL68H	1 litra	HFC
* OLJYT100517	BSE60K CO2	1 litra	CO ₂ Bitzer alikriittiset mäntäkoneet
OLJYT100516	BSE60K CO2	10 litraa	CO ₂ Bitzer alikriittiset mäntäkoneet
OLJYT100512	BSE85K CO2	5 litraa	CO ₂ Bitzer yli- ja alikriittiset mäntäkoneet
OLJYT202138	BVC-32 PVE	5 litraa	Bitzer

Ruuvikompressoreiden öljyt

* OLJYT100510	B100	20 litraa	HCFC Bitzer HS-ruuvit
* OLJYT100513	B150SH A191	18,9 litraa	HCFC Bitzer HS-ruuvit
* OLJYT100514	B320SH	19,1 litraa	R-22 Compact-ruuvit
OLJYT202084	Emkarate RL170H	20 litraa	HFC Bitzer
OLJYT202083	Emkarate RL170H	5 litraa	HFC Bitzer
OLJYT202135	BSE170	10 litraa	HFC Bitzer
OLJYT202136	BSE170L	10 litraa	HFC Bitzer CSW-kompressorit
OLJYT202088	Emkarate RL220H	5 litraa	HFC
OLJYT202050	POE220 öljy	1 litra	Carrier ruuviöljy (Ent. Castrol Icematic)
OLJYT202051	POE220 öljy	5 litraa	Carrier ruuviöljy (Ent. Castrol Icematic)

Danfoss-kompressorijölyt

OLJYT109874	175PZ koneistoöljy 120Z0638	1 litra	175PZ:
OLJYT109873	175PZ koneistoöljy 120Z0639	2,5 litraa	R134a, R404A, R407A, R407C, R407F, R448A, R449A, R452A, R507A
OLJYT109881	160Z koneistoöljy 120Z0574	2,5 litraa	LTZ; R404A, R507
OLJYT109886	160SZ koneistoöljy 120Z0571	2,5 litraa	SZ; R134a, R404A, R407C
OLJYT109875	215PZ 1L koneistoöljy 120Z0648 R46HB	2,5 litraa	MLZ; R22, R404A, R134a, R407A, R407C, R407F, R448A, R449A, R452A, R513A
* OLJYT109872	PVE 1L öljy 120Z5034 320HV	1 litra	useita; R22, R404A, R134a, R407A, R407C, R407F
* OLJYT109888	320SZ 2,5L öljy 120Z0572	2,5 litraa	SY; R22, R407C, R134a, R513A

Trane-kompressorijölyt

TRVAR450064	OIL0021E Solest 68	3,79 l	
TRVAR450125	OIL0048E Solest 72 R134a	3,75 l	

PAG-öljyt

OLJYT202090	PAG100-öljy	250 ml	CuboSmart CO ₂ Toshiba-kompr., autoilmast.
-------------	-------------	--------	---

Öljyanalyysit



Tuotenumero	Aine	Koko	Käyttö
TRVAR450219	ANL0008E öljyanalyysi 1 piiri		
TRVAR450220	ANL0006E öljyanalyysi 2 piiriä		
TYVUO90164	Öljytesti 13400/ATK-4		

PESUAINEET



TYPLM196594	Flush 1-pesuasema		
TYMUU196865	Pesuaine Super-Flush	6 kg	
TYMUU196583	Pesuaine Super-Flush metallisäiliössä	20 kg	
TYPLM196629	Flush F1-pesuaseman Cart-suodatin		
TYKEM141174	Foaming Coil Cleaner+ desinfioiva puhdistusaine	500 ml	
TYKEM141173	Formula R.T.U puhdistusaine suihkepullossa	1l	
TYKEM141177	PRO TT-kennopesu	500 ml (650 ml)	
TYKEM141176	PRO-kennopesuaine laimennettava	5 l	

MaxiPro-puristustyökalu - säästä aikaa!

MaxiPro-puristustyökalu sopii hyvin ilmastoinnin tai kylmäaineputkien osien turvalliseen liittämiseen. Pitävä, vuotamaton liitos saadaan aikaiseksi kolmen kohdan puristuksella sekä tiivisteellä. Liitosten tekeminen on nyt nopeaa ja vaivatonta - ja kattavasta starttipaketista löydät kaiken, mitä tarvitset! Combi Cool tarjoaa myös laitteen käyttökoulutusta - kysy lisää myyntipalvelustamme.

Tuotenumero	Malli	Kuvaus
ROTHE199075	ROMAX Compact III MaxiPro starttipaketti	Puristustyökalusarja 1/4"-11/8"
ROTHE199032	ROMAX Compact TT Puristustyökalu	Ei sisällä puristusleukoja
ROTHE199057	Puristusrengassarja Compact 1/4" - 5/8	1/4"-3/8"-1/2"-5/8"
ROTHE199033	Puristusleukasarja Compact 1/4" - 5/8"	1/4"-3/8"-1/2"-5/8"

Lisävarusteet

ROTHE199053	ROVLIES Hiomahuopa	130 x 60 mm, 10 kpl
ROTHE199027	ROCASE 4407	Lokerikko MaxiPro-osille
MAXPR196999	Maxipro-asennusöljy 100 ml MPABPSOIL	
ROTHE199043	Puristusleuka Compact M18 Rothenberger	
ROTHE199044	Puristusleuka Compact M22 Rothenberger	
ROTHE199045	Puristusleuka Compact M28 Rothenberger	



ROTHE199027

MAXPR196999



ROTHE199053



ROTHE199032



ROTHE199075



Starttipaketin sisältö:

- ROTHENBERGER ROMAX Compact III -puristustyökalu
- ROTHENBERGER >B< MaxiPro-leuat, koossa 1/4" - 11/8"
- ROTHENBERGER Purseenpoistimet
- ROTHENBERGER TC35-putkileikkuri
- ROTHENBERGER kynä ja mitoitustyökalu
- ROTHENBERGER ROVLIES – puhdistusyyry
- ROTHENBERGER ROCASE – salkku puristimelle
- ROTHENBERGER ROCASE – salkku leuoille



ROTHE199033



MAXIPRO-OSAT

Kaari 90° MPA5002



Nimiketunnus	Tuote	Kpl/pss
MAXPR197000	1/4"	5
MAXPR197001	3/8"	5
MAXPR197002	1/2"	3
MAXPR197003	5/8"	3

Nimiketunnus	Tuote	Kpl/pss
MAXPR197004	3/4"	3
MAXPR197005	7/8"	3
MAXPR197006	1 1/8"	2

Muuntokappale MPA5243



MAXPR197007	3/8" x 1/4"	2
MAXPR197008	1/2" x 3/8"	2
MAXPR197009	5/8" x 3/8"	2
MAXPR197010	5/8" x 1/2"	2
MAXPR197011	3/4" x 1/2"	2

MAXPR197047	3/4" x 5/8"	2
MAXPR197048	7/8" x 1/2"	2
MAXPR197049	7/8" x 5/8"	2
MAXPR197050	7/8" x 3/4"	2

Lyhyt muhvi MPA5270



MAXPR197012	1/4"	5
MAXPR197013	3/8"	5
MAXPR197014	1/2"	5
MAXPR197015	5/8"	5

MAXPR197016	3/4"	2
MAXPR197017	7/8"	2
MAXPR197059	1 1/8"	2

Tulppa MPA5301



MAXPR197018	1/4"	3
MAXPR197019	3/8"	3

MAXPR197020	1/2"	3
-------------	------	---

Laippaliitos MPA5285G

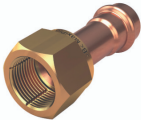

MAXPR197023	1/4"	4
MAXPR197024	3/8"	4
MAXPR197025	1/2"	2

MAXPR197026	5/8"	2
MAXPR197027	3/4"	2

Piippukaari 90° MPA5001



MAXPR197028	3/8"	3
MAXPR197029	1/2"	3

MAXPR197030	5/8"	3
MAXPR197031	3/4"	3

T-haara MPA5T



MAXPR197032	1/4"	3
MAXPR197033	3/8"	3
MAXPR197034	1/2"	3

MAXPR197035	5/8"	2
MAXPR197036	3/4"	2

Supistusmuhvi MPA5240



MAXPR197061	3/8" x 1/4"	2
MAXPR197038	1/2" x 3/8"	2
MAXPR197039	5/8" x 3/8"	2
MAXPR197040	5/8" x 1/2"	2
MAXPR197041	3/4" x 3/8"	2

MAXPR197042	3/4" x 1/2"	2
MAXPR197043	3/4" x 5/8"	2
MAXPR197044	7/8" x 1/2"	2
MAXPR197045	7/8" x 5/8"	2
MAXPR197046	7/8" x 3/4"	2

Kaari 45° MPA5041



MAXPR197051	1/4"	3
MAXPR197052	3/8"	3
MAXPR197053	1/2"	3

MAXPR197054	5/8"	3
MAXPR197055	3/4"	3
MAXPR197056	7/8"	3

Puristettavat Y-haarat sis. eristeet Refnet



REMUU140374	5/8" ja 3/8"	
REMUU140375	1" ja 1/2"	

REMUU140376	1 1/8" ja 1/2"	
REMUU140377	1 1/8" ja 5/8"	

HUOM! MaxiPro-osat myydään täysinä pusseina!

CO₂-TYÖKALUT JA TARVIKKEET

Tuotenumero	Malli	Kuvaus
TYPLM197112	2-Tiemittarisarja CO ₂ 0-1650 bar Refco	Sis. huoltoletkut 180 cm 1/4" SAE ja muovisalkun
TYPLM196642	2-tiemittarisarja CO ₂ 100-160 bar 55103	Ei letkuja
TYVUO197110	Vuodonetsin Refco CO ₂ -LOCATOR	Sis.: Muovisalkun, AC latauslaitteen, akkupaketin ja käyttöohjeen
TYVUO197111	Refco LOCATOR suodatin 5 kpl/pkt	
TYPLM190348	Letkusarja 3 kpl 1500 mm CO ₂ 200 bar 06103002	Pituus 1500 mm, 3 kpl (200 bar)
TYPLM190349	Letkusarja 3 kpl 3000 mm CO ₂ 224 bar	Pituus 3000 mm, 3 kpl (224 bar)
TYPLM196924	Kylmäainesäiliön supistusnippa CO ₂ 160 bar 1/4" SAE	
TYMUU196899	Täyttönipan K1-tiiviste	
TYVUO196195	Lukitusventtiili 1/4" x 1/4" CO ₂ 160 bar	
TYPLM196662	PWKG-CO2 L nuppi (matalapaine) mittarisrj PF2ML/D5-4/K1 CO ₂	
TYPLM196663	PWKG-CO2 H nuppi (korkeapaine) mittarisrj PF2ML/D5-4/K1 CO ₂	
TYPLM190051	55102-2400 korkeapainemittari CO ₂	
TYPLM190052	55102-1400 matalapainemittari CO ₂	



R290- JA R600A-AINEIDEN TYÖKALUT

R290/R600A mittarisarja



R290/R600A tarvikkeet



Tuotenumero	Malli	Kuvaus
TYPLM196918	PF2ML80/D6/4/K1 R290-R600A-R1270	R290/R600A/R1270 mittarisarja
TYPLM196901	Butaanisäiliöteline R600A 10612-50	Tukiteline R600A kertakäyttösäiliölle
TYPLM196910	Tukiteline R290 1/4" + letkut	Ei sisällä pulloventtiiliä
TYPLM196902	10612-5 polyamidiletku	R600:lle, kapillaariliitäntäletku tukitelineeseen, pit. 300 mm
TYVUO196916	Pulloventtiili R290	Vas. käsin kierre
Varaosat		
TYPLM196906	M4-6-07 O-renkas butaanisäiliötelineeseen R600	
TYPLM196903	R600a 420 g kertakäyttösäiliö	<ul style="list-style-type: none"> Sisältö 420 g Sopii mm. täyttöaseman (KR410) tukitelineeseen
TYPLM196904	R290 370 g kertakäyttösäiliö	<ul style="list-style-type: none"> Sisältö 370 g Sopii mm. täyttöaseman (KR410) tukitelineeseen

KYLMÄAINEEN KÄSITTELYLAITTEET



TYPLM190056



Rothenberger
ROTHE199074

TYPLM190059



Tuotenumero	Malli	Kuvaus
-------------	-------	--------

Talteenottolaitteet

TYPLM190056	EASYREC 1-talteenotto-laite	<ul style="list-style-type: none"> Mitat: 545 x 300 x 395 mm R32/1234yf-kylmäaineille Automaattinen turvakytin Paino 19 kg Nimellinen talteenottoteho: neste/kaasu 132/18 kg/h
ROTHE199074	ROREC PRO DIGITAL	<ul style="list-style-type: none"> Mitat: 500 x 350 x 350 mm Paino 13 kg A1-, A2L- JA A2 Luokkien kylmäaineille Digitaalinen näyttö Pumppausteho: (R410a) <ul style="list-style-type: none"> - kaasu 0,5 kg/min - neste 3,5 kg/min - push/pull 9,5 kg/min
TYPLM190059	RG3000-E talteenotto-laite	<ul style="list-style-type: none"> CFC, HFC, HCFC Paino 8 kg Pumppausteho: <ul style="list-style-type: none"> - kaasu 8,2 kg/h - neste 58 kg/h - push/pull 229 kg/h

Kylmäainesäiliön vastus

TYPLM196657	Kylmäainesäiliön vastus RSF4	
-------------	------------------------------	--

Elektroniset täyttöva'at

TYPLM190099	REFSCALE elektroninen vaaka	<ul style="list-style-type: none"> Max. 110 kg Langaton yhteys: <ul style="list-style-type: none"> - REFIMATE™/REFMESH™ Hold mode pullon vaihtoa varten Kaapelin pituus 150 cm Suuri tarkkuus ($\pm 0,05\%$) <ul style="list-style-type: none"> - Automaattinen resoluutio (2 g, 0,005 lbs, 0,1 oz) Virtalähde: akku tai USB Paristot 4 x AAA (sis. toimitukseen) käyttölämpötila -20- +50°C
ROTHE199064	ROSCALE 120 digitaalinen vaaka	<ul style="list-style-type: none"> Max. 120 kg Kaapelin pituus 200 cm Tarkkuus $\pm 0,5\%$ Paristokäyttöinen (9 V)

Elektronisten täyttövaakojen lisävarusteet

TYPLM190100	10612-REF-ACME-LH täyttö-venttiili R290	REFSCALE Vaakaan
-------------	---	------------------



Tuotenumero	Malli	Kuvaus
-------------	-------	--------

Tyhjiöpumput ja tarvikkeet

TYPLM196606	Tyhjiöpumppu RS3D 46l/min	<ul style="list-style-type: none"> • R32/1234yf • 2-asteinen • Pumppausteho 46 l/min • Paino 6,4 kg
TYPLM196605	Tyhjiöpumppu RS3DE/V	<ul style="list-style-type: none"> • 46 l/min. • 2-aste • sis.tyhjiömitt. • mg-vent.
TYPLM196609	Tyhjiöpumppu RS9D 180l/min 2-aste	<ul style="list-style-type: none"> • R32/1234yf • 2-asteinen • Pumppausteho 180 l/min • Paino 15,1 kg
TYPLM196611	Tyhjiöpumppu MK-120DS/NH3	<ul style="list-style-type: none"> • 2-asteinen • Jännite 230V/50-60 Hz • Teho 132 l / min • Paino 15,5 kg
ROTHE199003	ROAIRVAC R32 1.5 + ROBUCKET	<ul style="list-style-type: none"> • A1, A2L, A2- kylmäaineille • 2-asteinen • Alipainemittari, jossa magneettiventtiili sisäänrakennettuna • 1/4" yhde, sis. sovittimet 5/16" ja 3/8" • Teho 42 l/min • Paino 10,1 kg
ROTHE199005	ROAIRVAC R32 6.0 230V	<ul style="list-style-type: none"> • A1, A2L, A2- kylmäaineille • 2-asteinen • Alipainemittari, jossa magneettiventtiili sisäänrakennettuna • 1/4" yhde, sis. sovittimet 5/16" ja 3/8" • Teho 170 l/min • Paino 17,3 kg
ROTHE199001	ROAIRVAC R32 2.0 CL Akku-käyttöinen	<ul style="list-style-type: none"> • A1, A2L, A2 kylmäaineille • 2-asteinen • Integroitu magneettiventtiili • Toiminta-aika jopa 90 minuuttia yhdellä 8,0ah akulla • Teho 57 l/min • Paino 3,7 kg (ilman akkua) • 1/4" yhde, sis. sovittimet 5/16" ja 3/8"

Tyhjiöpumput ja tarvikkeet - lisävarusteet

TYMUU196628	Magneettiventtiili K-EVC tyhjiöpumppuun, sis.mittarin, käy malleihin: RS3D-RS9D
TYPLM196631	Kondensaattori pumppuun RS9D 250140
TYPLM196655	RS9D-tyhjiöpumpun siiven suojus (nro 16.7)
TYPLM91067	Tyhjiöpumpun VPF-40 öljyn ulospuhallussuodatin MK-120DS/NH3
NIPAT182151	Letkunippa tyhjiöpumppuun-> 196606/196605, 1/4" x 1/4"



ROTHE199005



ROTHE199001



ROTHE199003





Tuotenumero	Malli	Kuvaus
-------------	-------	--------

Tyhjiöpumppuöljyt

TYPLM190287	Tyhjiöpumppuöljy W68/Esteri 1l	Esteriöljy SW 68
TYPLM190285	Tyhjiöpumppuöljy 1l/mineral K1L	Mineraaliöljy Wigam K1L
ROTHE199007	ROAIRVAC mineraaliöljy 1l	Mineraaliöljy Rothenberger

Talteenottosäiliöt

ZKYL196879	Talteenottosäiliö 27,2l	kaksoisventtiili
ZKYL196860	Talteenottosäiliö 12l	kaksoisventtiili

TÄYTTÖLETKUT

Täyttöletkusarjat

punainen, sininen ja keltainen letku

Tuotenumero	Malli	Kuvaus
-------------	-------	--------

1/4" SAE, HFC/HFO/CO₂

TYPLM190363	E303 FT-36 940	• Pituus 940 mm, 3 kpl
TYPLM190366	E303 FT-48 1240	• Pituus 1240 mm, 3 kpl
TYPLM190367	E303-FT-060 150 cm	• Pituus 1540 mm, 3 kpl
TYPLM190368	E303 FT-72 180 cm	• Pituus 1840 mm, 3 kpl
TYPLM196641	E303-FT120 300 cm	• Pituus 3000 mm, 3 kpl
TYPLM196167	3GYSA/4-4/56V4/BRY 1/4" R1234YF	• Pituus 1500 mm, 3 kpl • R1234yf
TYPLM190360	CA-CCL-60	• Pituus 1540 mm, 3 kpl • Sulkuventtiilit letkuissa
TYPLM190365	CCL-60-CA	• Pituus 1500 mm, 3 kpl • Sulkuventtiilit letkuissa/45° kulma
TYPLM190356	CA-CCL-60-N, Neopren tiivisteillä	• Pituus 1500 mm, 3 kpl • Sulkuventtiilit letkuissa



TYPLM190363

TYPLM196641

TYPLM190366

TYPLM190367

TYPLM190368

Täyttöletkut



1/4" SAE, HFC/HFO, sulkuventtiilillä, musta letku/kirkas letku

TYPLM190357	HDS-60-R/V	• Punainen kaulus, pituus 1500 mm, 1 kpl • Sulkuventtiilit letkussa
TYPLM190358	HDS-60-Y/V	• Keltainen kaulus, pituus 1500 mm, 1 kpl • Sulkuventtiilit letkussa
TYPLM190359	HDS-6-B/V	• Sininen kaulus, pituus 1500 mm, 1 kpl • Sulkuventtiilit letkussa
TYPLM190369	HDS-600-B-V	• Pituus 15 m, 1 kpl • Sulkuventtiili letkussa
TYPLM190361	HDS-200-B-V	• Pituus 5 m, 1 kpl • Sulkuventtiili letkussa
TYPLM190352	Täyttöletku ventt. 150 mm sininen uros/naaras 1/4" ventt.	
TYPLM190353	Täyttöletku ventt. 150 mm punainen uros/naaras 1/4" ventt.	



Tuotenumero	Malli	Kuvaus
TYPLM196567	RA68360A	1/4" 150 cm takaiskulla punainen
TYPLM196568	RA68260A	1/4" 150 cm takaiskulla sininen
TYPLM196569	RA68160A	1/4" 150 cm takaiskulla keltainen
TYPLM190364	CLF-60	150 cm kirkas
TYPLM90662	CL-144-B	365 cm
TYPLM90663	CL-144/R	365 cm

3/8", HFC

TYPLM196640	E548-FTY	Pituus 120 cm, 1 kpl
TYPLM190370	E5120-FTY	Pituus 300 cm, 1 kpl

TARVIKKEET JA SULKUVENTTIILIT

1/4", HFC/HFO



TYVUO196192



TYPLM196868	Kylmäainesäiliön supistusnipa ja tiiviste	1/4" SAE
TYMUU196899	Täyttönipan K1-tiiviste	
TYMUU196829	121RG4	Sulkuventtiili letkuun 1/4" x 1/4"
TYMUU196831	121 RG6-4 3/8"-1/4"	Sulkuventtiili letkuun 1/4" x 3/8"
TYPLM196644	BV90	Sulkuventtiili letkuun 90°, 1/4" x 1/4"
TYMUU196811	121RG6	Sulkuventtiili letkuun 3/8" x 3/8"
TYVUO196192	1/4" x 1/4"	1/4" x 1/4" lukitusventtiili
TYVUO196198	5/16" x 5/16"	5/16" x 5/16" lukitusventtiili
TYPLM196822	17-C	Täyttöletkun pikaliitin
TYPLM196820	16-C	Täyttöletkun pikaliitin
TYPLM196823	MV-3900	Neulanvaihtoventtiili
TYVUO196851	MV-3920	Neulanvaihtoventtiili
TYVUO196852	MV-3930	Neulanvaihtoventtiili, 1/4" huoltoyhde
TYVUO196889	MV-2070	Venttiili 1/4" x 1/4"
TYVUO196837	MV-2060	Venttiili
TYVUO196835	MV-5050	Venttiili
TYVUO196973	MV-0099	O-renkas venttiilille MV-5050

Autopikaliittimet



ZAVAN41-1060

ZAVAN41-1059

ZAVAN41-1060	Adapteri QC 134-B4 sininen auto pikaliitin
ZAVAN41-1059	Adapteri QC 134-R4 punainen auto pikaliitin
TYPLM196975	QSL-1234-1 autopikaliitin R1234yf matalapaine
TYPLM196974	QSH-1234-1 autopikaliitin R1234yf korkeapaine
TYPLM196971	83934 autopikaliitin R1234yf matalapaine
TYPLM196970	83834 autopikaliitin R1234yf korkeapaine
TYPLM196972	Adapteri R1234yf venttiilin letkulle 1/4"

Nestesäiliökuivain



TYMUU140140	Nestesäiliökuivain RD-60-FF 3/8" x 3/8" Flare yleismalli
-------------	--

Täyttöletkujen tiivisteet



TYPLM196670	Täyttöletkun tiiviste P-509 1/4" 10 kpl/pss
TYPLM196570	RA-18180-1/4 Robinair täyttöletkun O-rengassarja 6 kpl
TYPLM196578	Robinair täyttöletkun tiiviste 1/4 RA40083 6 kpl
TYPLM196672	Täyttöletkun tiiviste P-510 3/8" 10 kpl/pss
TYPLM196673	Täyttöletkun tiivistesarja 5/16" SAE R410A 10 kpl
TYPLM196669	Täyttöletkun tiivistesarja, teflon 10 kpl
TYPLM196887	Teflon-tiiviste G-LV/T-WIG, 5 kpl, TYVUO196192, 196198, 196195

NEULAVENTTIILIN AVAAJAT TÄYTTÖLETKUUN



MITTARISARJAT

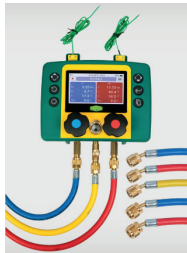
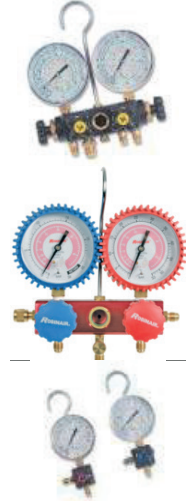

Tuotenumero	Malli	Kuvaus
TYPLM196668	Täyttöletkun neulanavaaja P-513	Sopii 1/4" ja 5/16"
TYPLM196156	D-19302 neulaventtiilin avaja letkuun R410A 10 kpl	
TYPLM196661	E303-neulanavaaja täyttöletkuun	1/4"

Huoltomittarisarjat

TYPLM196643	2-tiemittarisarja F2PF80/A6/4/K1 R134a	<ul style="list-style-type: none"> 2-tiemittarit Ø 80 mm kylmäaineille R22, R134a, R404A, R507, R407C
TYPLM196636	Mittarisarja W4PF80/A6/4/K1 R134a	<ul style="list-style-type: none"> 4-tiemittarit Ø 80 mm kylmäaineille R22, R134a, R404A, R507, R407C
TYPLM196616	2-tiemittarisarja RA41182E15CC	<ul style="list-style-type: none"> 2-tiemittarit (kumisuoja) kylmäaineille R134a, R404A, R407C
TYPLM196617	4-tiemittarisarja+ letku 150 cm RA42282E150C	<ul style="list-style-type: none"> 4-tiemittarit (kumisuoja) kylmäaineille R134a, R404A, R407C
PMITT196130	W1LPF80/A6/4/K1 LP	<ul style="list-style-type: none"> Matalapaine huoltomittari kylmäaineille R22, R134a, R404A, R407C
PMITT196131	W1HPF80/A6/4/K1 HP	<ul style="list-style-type: none"> Korkeapaine huoltomittari kylmäaineille R22, R134a, R404A, R407C

Digitaaliset mittarisarjat

TYPLM196992	Mittarisarja REFIMATE-2-STD sisältää letkut	<ul style="list-style-type: none"> Langaton liitäntä REFIMESH-sovellukseen Paineen mittaus psi/bar/kPa/Mpa/kg/cm² Lämpötilänäyttö °C/°F 2 lämpötila-anturia-40-125C Tulistumisen ja alijäähtymisen mittaus °C/°F Paristot 4 x 1,5 V AA tai USB Huoltoletkut 150 cm ja suojasalkku 2 kpl K-tyypin lämpötila-anturi 4.3" TFT Väri näyttö Automaattinen kalibrointi Lukittavissa pitkäkestoisia mittauksia varten Painealue -0,95- 60 bar Sisältää: letkut 150 cm ja muovisalkun
TYYLE190156	Testo 550S Basic digitaalinen huoltomittarisarja	<ul style="list-style-type: none"> 2 johdollista lämpötila-anturia, suojalaukku Testo Smart Prope-yhteensopiva Paineen mittausalue -1- 60 bar 2 NTC-anturiliitäntää Lämpötilan mitausalue -50- 150°C
TYYLE190153	Testo 557S Smart KIT 1 digitaalinen huoltomittarisarja	<ul style="list-style-type: none"> 2 johdotonta lämpötila-anturia Testo Smart Prope-yhteensopiva Paineen mittausalue -1- 60 bar Johdoton vakuumianturi 2 NTC-anturiliitäntää Lämpötilan mitausalue -50- 150°C
TYPLM196648	FOX-100 digitaalinen 4-tiemittarisarja 3 x 1/4" + 3/8" SAE	<ul style="list-style-type: none"> Painealue -0.99- 49.99 bar 2 K-Tyyppin anturia (-99- 200°C, 3 m kaapeli) ZERO PLUS -kalibrointitoiminto Lämpötila-alue -99.9- 400°C Digitaalinen näyttö taustavalolla
TYYLE190133	TESTO Smart Probe kylmäainemittaussetti	<ul style="list-style-type: none"> 2 kpl 115i Smart Probe pihtilämpötila-anturi -40- +150°C Paristokäyttöinen 3 x AAA (150 h/130 h) 2 kpl 549i Smart Probe-paineanturi -1- 60 bar Pehmustettu kantolaukku

Lisävarusteet

TYPLM196994	Langattomat lämpötilapihdit REFIMATE-2
-------------	--



TÄYTTÖLETKUT

R410/R32

Tuotenumero	Malli	Kuvaus
-------------	-------	--------

Huoltomittarisarjat R401A/R32

TYPLM196158	W4PF80/A4/5/K1 4-tie R410A	• 4-tiemittarit, 3 x 5/16" SAE + 1 x 3/8" SAE
TYPLM196163	F2PF80/A4/5/K1 R410A	• 2-tiemittarit, 3 x 5/16" SAE
TYPLM196152	BM2-8-DS-R32 2-tie	• 2-tiemittarit

5/16" SAE, sulkuventtiili

TYPLM196160	Täyttöletku R410A 150 cm, pun.	1 kpl sulkuventtiilillä
TYPLM196161	Täyttöletku R410A 150 cm, kelt.	1 kpl sulkuventtiilillä
TYPLM196165	Täyttöletku R410A 150 cm, sin.	1 kpl sulkuventtiilillä
TYPLM196155	Täyttöletkusarja 3HDC-36/410/V	• Pituus 900 mm, 3 kpl • Pun. ja sin. letku 1/4" x 5/16" • Kelt. letku 1/4" x 1/4" (sopii norm. pullonip- paan) • Letkuissa sulkuventtiilit
ROTHER199023	Huoltoletkusarja 150 cm 5/16"	sulkuventtiilillä

Varaosat

TYPLM196619	Mittarisarjan tiiviste WKG 04 Wigam
TYPLM196620	Mittarisarjan nuppi (REF) WKG07R Wigam
TYPLM196624	Mittarisarjan nuppi (matala) WKG07L Wigam
TYPLM196625	W015 mittarin näkölasin teflon-tiiviste Wigam
TYPLM196626	W017 mittarin näkölasin tasotiiviste Wigam
TYPLM196627	Mittarin varaosa W018 näkölasin mutteri Wigam
TYPLM196571	RA42240KBE Robinair nuppi sininen
TYPLM196572	RA42240KBK Robinair nuppi musta
TYPLM196573	RA42240KRD Robinair nuppi punainen
TYPLM196574	RA42240KYW Robinair nuppi keltainen
TYPLM196576	RA42240SPK Robinair mittarisarjan 4-tiekorjaussarja
TYPLM196577	RA41140SPK Robinair mittarisarjan 2-tiekorjaussarja

TARVIKKEET



R32/R410A

TYPLM196869	Kylmäainesäiliön supistusnipa 5/16" R410A
TYMUU196899	Täyttönipan K1-tiiviste
TYPLM196867	Kylmäainesäiliön supistusnipa 5/16" R32/1234yf vas/vas.kät.
TYPLM196210	R410A adapteri 1/4"x5/16" (sisä/ulko) RG180/4-5
TYPLM196211	R410A adapteri 5/16"x1/4" (sisä/ulko) RG180/5-4
TYPLM196668	Täyttöletkun neulanavaaja P-513, sopii 1/4" ja 5/16", 1 pkt/10 kpl
TYPLM196855	121 RG5-WIG-venttiili 5/16" R410A/0,8 kg, sulkuventtiili R410A kertakäyttöäsiilille
TYVUO196198	Lukitusventtiili 5/16" x 5/16"
TYVUO196199	Neulanvaihtoventtiili EV3900 5/16"
TYPLM91141	Pikaliiitin 26-C 5/16" suora
TYPLM196675	Pikaliiitin 27C 5/16" 90°
ROTHER199016	Momenttiavainsarja 17-29 mm

PAINEMITTARIT JA VARAOSAT



Tuotenumero	Malli	Alue	Liitäntä	Halkaisija mm
R134a, R404A, R22, R507, R410a, R32				
PMITT196126	PF80/18R1/A2/K1 1/8 NPT	-1...+15	1/8"	80
PMITT196125	PF80/35R1/A6/K1 1/8 NPT	-1...+35	1/8"	80
PMITT196133	PF80/MP/R410A/R32 painemittari	-1...+38	1/8"	80
PMITT196134	PF80/KP/R410A/R32 painemittari	-1...+54	1/8"	80
PMITT196118	623-BC/247 painemittari		1/8"	60
PMITT196119	625-BC/247 painemittari		1/8"	60
PMITT196140	RA41182LP painemittari matala R404A,R407C,R134a,R422D Robinair			
PMITT196141	RA41182HP painemittari korkea R404A,R407C,R134a,R422D Robinair			

TYHJIÖMITTARIT



TYYLE190161	Testo 552 digitaalinen tyhjämittari • Iso ja selkeä valaistu näyttö • Vakuumin mitta-alue 20 000 mikronia (abs)	0- 26,6 mbar	2 x 1/4" SAE	
TYPLM195470	19621 tyhjiömittari	0- 150 mbar	1/2" G	100
TYPLM195474	O-renkas + kalvo tyhjiömittariin 19621-07			
TYPLM195491	19801 tyhjiömittari 0-1000 mbar	0- 1000 mbar	1/2" G	100
TYPLM195471	19625 tyhjiömittari telineellä sisältää varoventtiilin	0- 150 mbar	1/2 G	100
TYPLM195497	19800-SV tyhjiömittari	0- 1000 mbar	1/8"	
NIPAT182186	U3-4A liittin 1/4"X1/8"		1/8"- 1/4"	
TYPLM195490	19803/2 tyhjiömittarin supistusmutteri 1 kpl (sopii esim. 19621) 1/2" x 1/4" SAE			

GLYSERIINITÄYTTÄINEN PAINEMITTARI



PMITT195150	ML60/18R4FP/A8 matalapainemittari	1-18 bar -1- 18bar	1/4" SAE	
PMITT195156	ML60/38R4FP/A8 korkeapainemittari	1-38 bar -1- 38bar	1/4" SAE	
PMITT195163	ML60/53C4FA/A4 R410A 1/4" glyseriini painemittari	-1- 53bar	1/4" SAE	

LÄMPÖMITTARIT JA SÄHKÖTESTERIT



LMITT195101

Tuotenumero	Malli	Kuvaus
TYYLE190139	Lämpömittari 307 Digitaalinen	2-anturia, kumisuojaus vakiona, alue -50...+1300°C
TYYLE190140	Tpk-01 Anturi Lämpömittariin 307	
TYYLE190142	Puikkoanturi Lämpömittariin	
TYYLE190147	Hauenleuka-anturi TK-107 FOX	
TYYLE190148	Lämpötila-anturi TK109-STRIP FOX	
LMITT195101	Digitaalinen lämpömittari 15140	Digitaalinen-50 ... 300°C, RST-puikkoanturi
TYYLE190144	Laser-lämpömittari 8890/LP-88	-60...+500°C
TYYLE190132	T760-2 digitaalinen yleismittari	• CAT IV 600 V/CAT III 1000 V EN 61326-1 mukainen
TYYLE190131	T755-2 jännite-/virtatesteri	• CAT IV 600 V/CAT III 1000 V EN 61243-2:2010/EN 61010-1 mukainen
TYYLE190130	T770-3 digitaalinen pihtimittari	• CAT IV 600 V/CAT III 1000 V EN 61326-1 EN 61140 mukainen

VUODONETSINTÄ JA -ESTO



Tuotenumero	Malli	Kuvaus
-------------	-------	--------

Vuodonetsimet

TYVUO196891	Vuodonetsimen anturi ELS-H (ELD-H)	ELD-H:n vara-anturi
TYVUO196995	VOYAGER-IR infrapunavuodonetsin	<ul style="list-style-type: none"> CFC-, HFC-, HCFC- ja HFO-kylmäaineille Vasteaika < 3 s Infrapunasensori Litium-ioni akku/ladattava Automaattikalibrointi 330 x 240 x 70 mm, 1,2 kg
ROTHE199009	ROLEAK Pro vuodonilmaisim	<ul style="list-style-type: none"> CFC-, HFC-, HCFC- ja HFO-kylmäaineille Tarkkuus 3 g/v, paristokäyttöinen (4 x AA) 3 herkkyysaluetta, kirkaat ledit ja merkkiään Yksi käyttökytkin Painekylläytin manuaalinen kalibrointi
TYVUO196989	ELD-C EX ATEX vuodonetsin R600a-R290-R1270	

Varaosat

ROTHE199061	ROLEAK vuodonetsimen anturi	
TYVUO196976	UV-Lamppusarja NN-035	<ul style="list-style-type: none"> Paristokäyttöinen Suojalasit
TYMUU196965	Teflon-teippi STT-800	
TYVUO196892	EasyFind LT-vuotospray 400 ml	-35°C pakkaskestävyys
TYMUU197100	Vaihtosuodatin Voyager V-F3	3 kpl/pkt

Vuodonestoaine

TYVUO196978	Vuodonestoaine 6 ml Extreme ultra	-35°C pakkaskestävyys
TYMUU196967	Kierrelukite 10001	

UV-täyttöpumppu

TYVUO197101	UV-täyttöpumppu 12001047	2 x 30 ml patruuna
TYVUO197102	UV-patruuna 12001048	2 kpl/pss

UVNJS-täyttöpistooliin

TYVUO196979	UVS3 UV-aine 4,6- 11,4 kg UVNJS-täyttöpistooliin	6 kpl/ltk
TYVUO196981	UVS101 UV-aine maks. 1,3 kg UVNJS-täyttöpistooliin	6 kpl/ltk
TYVUO196982	UVS1 UV-aine 1,4- 2,2 kg UVNJS-täyttöpistooliin	6 kpl/ltk
TYVUO196984	UVS2 UV-aine 2,3- 4,5 kg UVNJS-täyttöpistooliin	6 kpl/ltk

VENTTIILIAVAIMET



Tuotenumero	Malli	Kuvaus
TYMUU196784	Venttiiliavain 127-C 1/4"-3/8"-3/16"-5/16"	
TYMUU196785	Venttiiliavain taiv. RFA-127-OFFSET	Rotalock-avain 1/4" - 3/8" - 3/16" - 5/16"
TYMUU196788	Neulaventtiin avain CTV-1/MV-3813	Neulaventtiiliavain
TYMUU196786	Neulaventtiin avain A-32000	Neulaventtiiliavain (säiliöllinen)
NIPAT182017	MV-4445 neulaventtiin sielu	
TYPUT196779	Levityspää H-42 mm ITE	

LAIPPATYÖKALUT



TYPUT196700	Laippatyökalu 195-FC	1/4" - 5/8"
TYPUT196708	Laippatyökalu 275-FS	<ul style="list-style-type: none"> Laippapäät: 1/8", 3/16", 1/4", 5/16", 3/8", 7/16", 1/2", 5/8", 3/4" Levityspäät: 3/16", 1/4", 5/16", 3/8", 1/2", 5/8", 3/4"
TYPUT196704	Laippatyökalu 525-F	5- 16 mm
TYPUT196702	Laippatyökalu 203-FA	5/8" - 1 1/8"
TYPUT196706	Laippatyökalu 500-FC	3/16" - 5/8"
TYPUT196703	Laippatyökalu W810A (momentti)	1/4" - 3/4"
TYPUT196701	Laippatyökalu CH-806A (momentti)	
ROTHE199011	REVOLVER laippatyökalu+putki-leikkuri	1/4" - 3/4"

Laippa- ja levitystyökalusarja

ROTHE199066	ROLOCK EXPANDER 10-28 mm levityspihtisarja	<ul style="list-style-type: none"> Levityspäät 10, 12, 15, 18, 22, 28 mm Levityksen hienosäätö ilman työkaluja Pikalukittavat levityskärjet
ROTHE199067	ROLOCK EXPANDER 3/8"-1 3/8" levityspihtisarja	<ul style="list-style-type: none"> Levityspäät: 3/8", 1/2", 5/8", 3/4", 7/8", 1 1/8" ja 1 3/8" Levityksen hienosäätö ilman työkaluja Pikalukittavat levityskärjet
TYPUT196802	Levitystyökalu muhvipihti	10- 28 mm
TYPUT196804	Levitystyökalu muhvipihti	3/8" - 3/4"
TYPUT196803	Levitystyökalu muhvipihti	28- 54 mm
TYPUT196750	Porakoneen laippaosa	1/4" - 3/8" - 1/2" - 5/8"
TYPUT196749	Porakoneen levitysosaa	1/4" - 3/8" - 1/2" - 5/8"
TYPUT196756	Levityspää H-3/8" ITE	
TYPUT196757	Levityspää H-1/2" ITE	
TYPUT196759	Levityspää H-5/8" ITE	
TYPUT196762	Levityspää H-3/4" ITE	
TYPUT196767	Levityspää H-12 mm ITE	
TYPUT196771	Levityspää H-18 mm ITE	
TYPUT196777	Levityspää H-35 mm ITE	
TYPUT196779	Levityspää H-42 mm ITE	

PUTKENTAIVUTUS

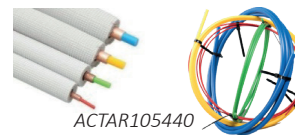

ACTAR105440



Tuotenumero	Malli	Kuvaus
-------------	-------	--------

Taivutustyökalu

TYPUT196734	368-FH 1/4X5/16X3/8	1/4", 5/16", 3/8"
TYPUT196724	364-FHA-04 1/4"	1/4"
TYPUT196726	364-FHA-06 3/8"	3/8"
TYPUT196728	364-FHA-08 1/2"	1/2"
TYPUT196730	364-FHA-10 5/8"	5/8"
TYPUT196732	364-FHA-12 3/4"	3/4"

Taivutusjousi

TYPUT196714	102-F-04 1/4"	1/4"
TYPUT196716	102-F-06 3/8"	3/8"
TYPUT196718	102-F-08 1/2"	1/2"
TYPUT196720	102-F-10 5/8"	5/8"
TYPUT196722	102-F-12 3/4"	3/4"

Putkentaivutussarja Easybend

ACTAR105440	Putkentaivutussarja 4M	1/4" - 3/8" - 1/2" - 5/8"
-------------	------------------------	---------------------------

Tuurnat

TYPUT196740	Tuurna 93-S-04 1/4"	1/4"
TYPUT196742	Tuurna 93-S-06 3/8"	3/8"

Tuurnasarja

TYPUT196736	Tuurnasarja 193-S 1/4"-5/8"	1/4" - 3/8" - 1/2" - 5/8"
-------------	-----------------------------	---------------------------

PUTKILEIKKURIT JA TARVIKKEET

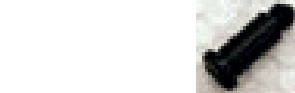

Putkileikkurit

TYPUT196674	TC-1050	4- 16 mm
TYPUT196679	TC-2050	5- 23 mm
TYPUT196676	TC-1000	4- 28 mm
TYPUT196682	312-FB	7- 41 mm
TYPUT196684	206-FB	10- 66 mm
ROTHER199012	MINICUT Pro	3-16 mm
ROTHER199013	MINICUT 2000	3-22 mm
ROTHER199021	MINIMAX	3-28 mm
ROTHER199014	TC35 DURAMAG	6-35 mm

Varaosat

TYPUT196686	1050 127FB 32633	Varaterä
TYPUT196688	TC1000 312FB 75015	Varaterä
TYPUT196692	Putkileikkurin 206-FB terä 74761	Varaterä
TYPUT196687	Putkileikkurin terä 406-FA	Varaterä
ROTHER199015	Rothenberger putkileikkurin varaterä	6-35 mm, 5 kpl/pkt
TYPUT196694	Putkileikkurin ruuvi TC1050/ 127FB 26883	Terän ruuvi
TYPUT196696	Putkileikkurin ruuvi TC1000/ 312FB 74762	Terän ruuvi
TYPUT196698	Putkileikkurin ruuvi 206FB 77511	Terän ruuvi
TYPUT196699	Putkileikkurin ruuvi 406-FA 74834	Terän ruuvi



LAMELLIKAMMAT



PEILIT



JUOTTAMINEN



Tuotenumero	Malli	Kuvaus
-------------	-------	--------

Kapillaariputken leikkuri

TYPUT196876	Kapillaariputken leikkuri 14215	Leikkuri kupariputkelle, kapillaari
-------------	---------------------------------	-------------------------------------

Purseenpoistajat

TYPUT196884	Purseenpoistaja 208-F	Tynnyrimallinen metallirungolla
TYPUT196885	Purseen poistosarja PTR-2	Purjeveitsi

Talteenottopihdit ja tarvikkeet

TYPUT196870	Huoltopihti 14210 1/4"	1/4"
TYPUT196872	Kärki 14210-01 huoltopihtiin	Varakärki

Sulkupuristin

TYPUT196886	Sulkupuristin 14200	4- 12 mm
-------------	---------------------	----------

TYMUU196880	Lamellikampa 14142	Muovikampa, kuusi eri kokoa
TYPLM196881	Lamellikampa TERÄS CH-352	Teräsharjat, portaaton säätö

TYMUU196882	Peili M-4 D-22MM	Ø 22 mm
TYPUT196883	Peili M-2 D-50MM	Ø 50 mm

Kevyt juotoslaite ja tarvikkeet

TYPLM196233	Juotoslaite Turbo Set 90/SB	Juotoslaite (ei sisällä pulloja) • Letkujen pituus 2 m (sis. takaiskuventtiilit) • Suojalasit
TYPLM196231	Oxygen 110-pullo/Turbo Set	Happipullo
TYPLM196232	Maxygas-pullo/Turbo Set	Maxygas-seos
TYPLM196234	Suutinpää 110600 Turbo Set	Varrellinen vaihtopää
TYPLM196235	Happiventtiili Turbo Set	Happiventtiili
TYPLM196236	Kaasuventtiili 201500 Turbo Set	Kaasuventtiili
TYPUT196874	Juotossuoja 23X30 78931	230 x 300 mm, 1093°C
TYMUU196222	L-11509 kylmägeeli 12003007	
ROTHE199020	ROGRIP F 10" siirtoleukapihdit	

KÄSIKÄYTTÖISET ÖLJYPUMPUT



Tuotenumero	Malli	Kuvaus
TYPLM190420	21702	Täyttö
TYPLM190421	21751	Tyhjennys
TYPLM196659	77940	Täyttö ja tyhjennys 78 ml
TYPLM196795	Sähkötoiminen öljynsiirtopumppu ETO-4, 4 l/min	
TYPLM196796	Lekusarja öljynsiirtopumppuun KIT-ETO-HVAC	
TYPLM196797	Huuhteluaine öljynsiirtopumppuun FORMULA / 5L	

HUOLTOVENTTIILIT

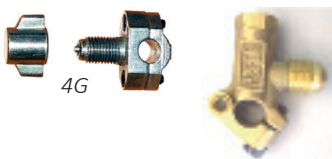

TYMUU196824	MV-4338 (A-1) A-01 A01	1/4", 5/16" ja 3/8"
TYMUU196792	LT-4G 1/4"	1/4"
TYMUU196794	LT-6G 3/8"	3/8"

MUOVISALKUT



TYPLM196633	Pehmustettu muovisalkku esim. mittarisarjalle	
KAPMU196176	RFAT03 kapillaarimuoviputken asennussarjan salkku, ilman osia	

TARVIKKEET ASENNUSSALKKUUN ERILLISINÄ



KAPMU196177	FCT-1 muovikap.puristuspihti	
KAPMU196178	Muovikapillaariputken leikkuri	TC-307
KAPMU196182	Suoraliitin RF0001	
KAPMU196181	Mutteri RF0114	
KAPMU196187	Kapillaarimuoviputki 2 mm musta	20 m
KAPMU196186	Kulmaliitin 90° RF0116	
KAPMU196191	RF0102 (81910055)	trumpet Cu-tiviste
NIPAT182115	B2-4 Cu-rengas1/4"	
KAPMU196188	T-liitin RF0012	
KAPMU196189	T-liitin mutterilla RF0118	
KAPMU196190	T-liitin mutterilla RF0117	
KAPMU196183	Puristusholkki RF0008	
KAPMU196185	Neulanavaaja RF0007	
KAPMU196196	1000 mm muoviputki mutterein	
KAPMU196197	1500 mm muoviputki mutterein	
TYPLM196209	Muoviletku 200 mm 90° suora 1/4" 120 bar CO2 RFS062 + RFS065	

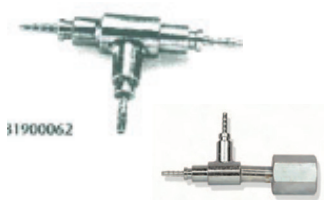

ILMASTOINNIN JÄÄHDYTYKSEN, VEDENJÄÄHDYTTIMET, KONVEKTORIT

TRANE-TUOTTEET

Sisäasetteiset vedenjäähdyttimet ja lämpöpumput 44 - 3500 kW

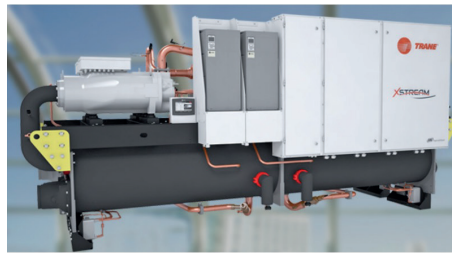

Ulkosasetteiset vedenjäähdyttimet ja lämpöpumput 14 - 1500 kW



Kattokasetti, seinä- ja kanavakonvektorit 1 - 16 kW

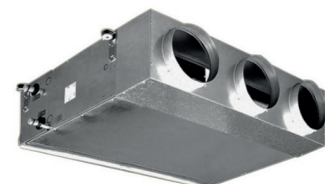

AREA COOLING -KOMPRESSORILAUHDUTIN SCROLL-KOMPRESSOREILLA

Tuotenumero	Malli	Jäähdytys-teho/kW	Veden lämpötila	Ulkolämpötila	Maksimivirta	Lisätiedot
R407C, 3/400 V/50 Hz						
KAKON191492	BASICLINE P56B R407C	10,1	+7°C	+27°C	11,3 A	1 kompressori
KAKON191493	BASICLINE P67B R407C	11,6	+7°C	+27°C	12,2 A	1 kompressori
KAKON191494	SAPTXSS-10 R407C	13,6	+7°C	+27°C	14,9 A	1 kompressori
KAKON191495	SAPTXSS-14.5 R407C	18,2	+7°C	+27°C	18,8 A	1 kompressori
KAKON191496	SAPTXSS-18 R407C	24,1	+7°C	+27°C	24,6 A	2 kompressoria
KAKON191497	SAPTXSS-22 R407C	28,2	+7°C	+27°C	30,8 A	2 kompressoria

HUOM! Tyypitötös toimitettaessa.



TRANE KATTO- JA SEINÄKONVEKTORIT

Tuotenumero	Malli	Jäähdytys-teho 24°C/50 % RH	Jäähdytys-teho 27°C/47 % RH	Ottoteho (W)
1/230 V/50 Hz				
TRANE450105	FCAE-22-2P seinä-/kattokonv.	1,4 kW	1,86 kW	21
TRANE450106	FCAE-44-2P seinä-/kattokonv.	3,45 kW	4,5 kW	32
TRANE450107	FCAE-64-2P Seinä-/kattokonv.	5,2 kW	7,04 kW	99
TRANE450114	FCAE-22-2P pohjapaneeli			
TRANE450115	FCAE-44-2P pohjapaneeli			
TRANE450116	FCAE-64-2P pohjapaneeli			
TRANE450113	Tippa-allas venttiilipaketille, seinäasennus			
TRANE450112	Tippa-allas venttiilipaketille, seinäasennus			
TRANE450091	Säädin T-ECM			

Varastokonvektorit on varustettu 3-tie venttiilillä asennettuna. Jos laitteen pohjaa ei asenneta seinään/kattoon kiinni, pitää siihen asentaa pohjapaneeli. Varastotuotteiden lisäksi saatavilla paljon muita konvektoreita eri tehoisena, kana-voitavana mallina jne. Kysy lisää myynnistämme. Varastomalleissa on EC-moottorit.

TRANE KASSETTIKONVEKTORIT

1/230 V/50 Hz

TRANE450002	CWE-12-2P (600*600)	2,1 kW	2,8 kW	16
TRANE450028	CWE-32-2P (600*600)	3,8 kW	5,0 kW	62
TRANE450026	CWE-52-2P (800*800)	8,1 kW	10,8 kW	108
TRANE450007	Säleikkö 600*600			
TRANE450027	Säleikkö 800*800			
TRANE450004	3-tieventtiili + toimilaitte (600*600 kasetti)			
TRANE450022	3-tieventtiili + toimilaitte (800*800 kasetti)			
TRANE450024	2-tieventtiili + toimilaitte (600*600 kasetti)			
TRANE450023	2-tieventtiili + toimilaitte (800*800 kasetti)			
TRANE450091	Säädin T-ECM			

Varastotuotteiden lisäksi ON saatavilla paljon muita konvektoreita eri tehoisena. Kysy lisää myynnistämme.

Huom! Säleikkö ja venttiili on tilattava erikseen. Konvektoria voidaan myös ohjata ilman säädintä omalla automatiikalla.

TRANE HIGHWALL-KONVEKTORIT



Tuotenumero	Malli	Jäähdytys-teho	Jäähdytys-teho	Ottoteho (W)
		24°C/50 % RH	27°C/47 % RH	
1/230 V/50 Hz				
TRANE450103	WFE-4 Highwall konvektori	2,8 kW	3,7 kW	
TRANE450104	WFE-IR4 Highwall konvektori	2,8 kW	3,7 kW	
TRANE450046	2-tieventtiili Highwall konvektori			
TRANE450015	3-tieventtiili Highwall konvektori			
TRANE450091	Säädin T-ECM			

IR-mallin konvektorit toimitetaan kaukosäätimellä.

Varastotuotteiden lisäksi saatavilla paljon muita konvektoreita eri tehoisena. Kysy lisää myynnistämme.

TRANE ULKOASENTAINEN VEDENJÄÄHDYTIN



Tuotenumero	Malli	Jäähdytysteho kW	Jäähdytysteho kW	Ottoteho (W)
		(12°C/7°C, vesi 35°C)	(12°C/7°C EG 35 %, 30°C)	
TRANE450140	CGB 020	18,8	19,4	
TRANE450141	CGB 025	24,4	24,8	
TRANE450142	CGB 033	33,0	33,3	
TRANE450143	CGB 039	39,4	39,7	
TRANE450144	CGB 050	49,2	49,8	
TRANE450145	CGB 017-025 WBCT10100N0000T	Säiliö VJK 100 litraa irrallinen		
TRANE450146	CGB 028-050 WBCT20100N0000T	Säiliö VJK 100 litraa irrallinen		

Trane varasto VJK:t on varustettu EC-puhaltimella ja talvikäyttövarustuksella. Laitteissa on pumppu, paisunta-astia ja varoventtiili. Pumppu on valittu glykolin kestäväällä tiivisteellä. Lisäksi niissä on yli- alijännitesuojaus Säiliöpaketti on erillinen koteloitu osa, joka tulee koneen alle jalustana. Osat ovat yhteensopivat ja pultataan keskenään kiinni. Yhdistäjäputki kuuluu säiliötoimitukseen.

Mitsubishi Heavy- ja Samsung-hinnastot, -esitteet ja -käyttöohjeet ovat ladattavissa verkkosivuiltamme. Tutustu: <https://combicool.fi/materiaalit/>



Lisätiedot tuotteista ammattitaitoisesta myyntipalvelustamme: 09 777 1230

ASENNUS TARVIKKEET

MAA-, SEINÄ-, PARVEKE- JA SOKKELITELINEET

Nimiketunnus	Tuote	Nimike/Selite	Koko (mm) P x L x K	Pkk
Parvekkeelle				
ACTEL105403	Parveketeline	Säätöjaloilla	800 x 360 x 100	1 kpl
ACTEL105406	Vaimenninkumijalat parvekkeelle	AV402, kiekot	50 x 40	4 kpl
ACTEL105407	Vaimenninkumijalat parvekkeelle	AV202, kiekot	40 x 40	4 kpl
ACTEL105405	Kumijalusta	O402SGN, tassupari	400 x 160 x 95	1 pari
ACTEL105408	Parvekekoroke 4 kpl sarja	25 kg/koroke	kork. 95	4 kpl
Sokkeliin				
ACTEL105375	Sokkeliteline	MS205/B 120 kg	520 x 800 x 100	1 kpl
ACTEL105404	Sokkeliteline	Korottava, tuella, Z-malli, 140 kg	700 x 650 x 45	2 kpl
Seinään				
ACTEL105280	Seinäteline, sis. kartiovaimennuskumit	CC465, 140 kg	465 x 800 x 375	1 kpl
ACTEL105281	Seinäteline, sis. kartiovaimennuskumit	CC550, 140 kg	550 x 800 x 375	1 kpl
ACTEL105370	Seinäteline, sis. vaimennuskumit	MS242 121, 140 kg	465 x 700 x 375	1 kpl
ACTEL105371	Seinäteline, sis. vaimennuskumit	MS247 121, 140 kg	550 x 700 x 375	1 kpl
Maahan				
ACTEL105386	Maateline tukikehällä	400 mm/korkeus, 140 kg	480 x 850 x 400	1 kpl
ACTEL105387	Maateline tukikehällä	600 mm/korkeus, 140 kg	480 x 850 x 600	1 kpl
ACTEL105359	Maateline tukikehällä	800 mm/korkeus, 140 kg	480 x 850 x 800	1 kpl
Maatelineet raskaille laitteistoille (Mini-VRF, ilma-vesi)				
ACTEL105402	Maateline (ilma-vesi)	Heavy Duty 250 kg	1000 x 550 x 600	1 kpl
ACTEL105376	Maateline	SP740, 200 kg, 400 mm	420 x 420-830 x 400	1 kpl
Mini-VRF/VRF				
ACTEL105420	Maateline perusosa	Extra Heavy (mini-VRF), 750 kg	850 x 875	1 kpl
ACTEL105421	Maateline lisäosa	Extra Heavy (VRF), 750 kg	850 x 500	1 kpl
Vaimenninkumit ja jouset				
ACTEL105282	Vaimenninkumisarja kartio CC101	Maa-/seinäteline	30 x 20	4 kpl
ACTEL105385	Vaimenninkumisarja AV101	Maa-/seinäteline	30 x 20	4 kpl
ACTEL105380	Vaimenninkumisarja AV301	Maa-/seinäteline	40 x 30	4 kpl
ACTAR105462	Värinävaimennusjousisarja	Maa-/seinäteline	20 ja 30 kg/kpl	4 kpl



ACTEL105408
Parvekekoroke



ACTEL105404
Korottava
sokkeliteline



ACTEL105405
Kumijalusta



Vaimenninkumi
ACTEL105385 &
ACTEL105380



ACTEL105406
Vaimenninkumijalat
parvekkeelle AV402



ACTEL105370 Seinäteline MS242
ACTEL105371 Seinäteline MS247



Maateline 400, 600, 800 mm
Kuvassa maateline +
muoviallas ACTEL105450



ACTEL105403
Parveketeline

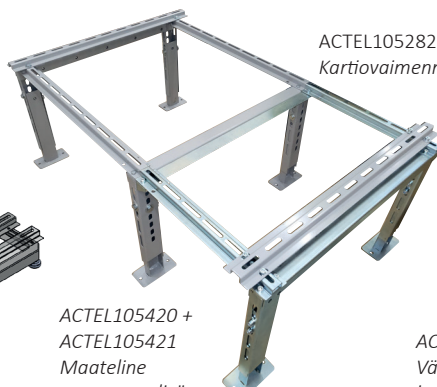

ACTEL105420 +
ACTEL105421
Maateline
perusosa + lisäosa

ACTEL105282
Kartiovaimenninkumi



ACTAR105462
Värinävaimennus-
jousisarja



ACTEL105280
Seinäteline CC465
ACTEL105281
Seinäteline CC550

ALTAAT

Nimiketunnus	Tuote	Nimike/Selite	Koko (mm) P x L x K	Pkk
Sulatusvesialtaat				
ACTEL105450	Muoviallas maatelineeseen 400/600/800 mm	32 mm:n lähtö	850 x 480	1 kpl
ACTEL105451	Muoviallas seinätelineeseen MS242/ ACTEL105370	32 mm:n lähtö	850 x 480	1 kpl
ACTEL105452	Siirtoallas- muovi maatelineeseen 400/600/800 mm		850 x 480	1 kpl
ACTEL105453	Siirtoallas- muovi seinätelineeseen MS242		850 x 480	1 kpl
ACTEL105454	Muoviallas Heavy Duty 250 kg (telineeseen 105402)	32 mm:n lähtö	1000 x 550	1 kpl
ACTEL105457	Muoviallas Heavy Duty 250 kg (telineeseen 105402)	32 mm:n lähtö sisältää sähkövastuksen	1000 x 550	1 kpl
ACTEL105455	Muoviallas maatelineeseen Extra Heavy perusosa 105420	50 mm:n lähtö sisältää sähkövastuksen	875 x 800	1 kpl
ACTEL105456	Muoviallas maatelineeseen Extra Heavy perusosa + lisäosa 105420+105421	50 mm:n lähtö sisältää sähkövastuksen	1375 x 800	1 kpl

Lisätarvikkeet

ACTAR105464	Kaapelikiinnike liimalla	Sulatuskaapelin kiinnike lämpöpumpun tai altaan pohjalle	50 kpl
ZYSEK91500	Kond.vesialtaan liityntäyhde 32 mm	Muovialtaan Uponal-lähtö, 32 mm lähtö	1 kpl

HUOM! 32 mm Uponal-putket osineen: ACKOU185203-185216

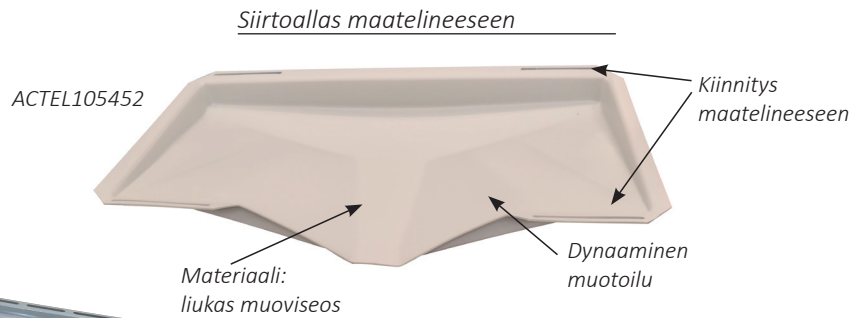
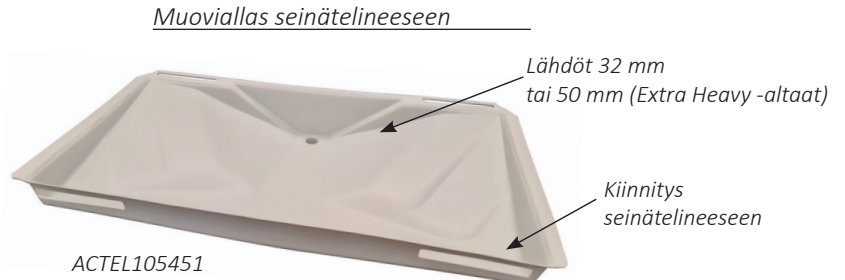

ACTEL105420 + ACTEL105455
Maateline perusosa + muoviallas maatelineeseen



Kestää hyvin myös
talviolosuhteissa!



ACTAR105464
Kaapelikiinnike liimalla

KOURUT JA OSAT

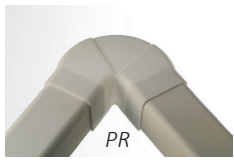

ACKOU105329

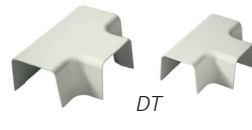

ACKOU105368

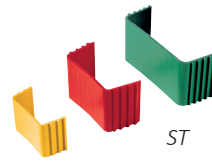

ACKOU105315



ACKOU105308

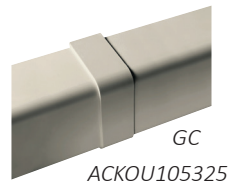

ACKOU105325

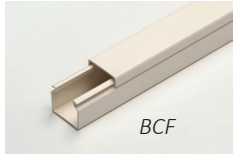

ACKOU105305

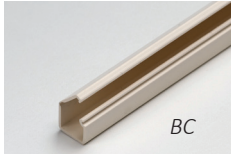

ACKOU105307

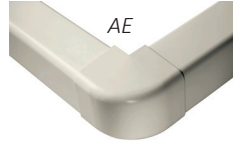

ACKOU105345, 80 mm



ACKOU105314



ACKOU105312

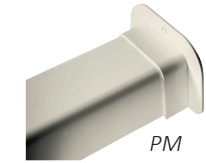

ACKOU105365, 80 mm

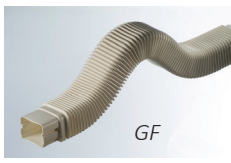

ACKOU105319



ACKOU105355

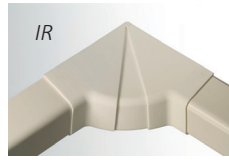

ACKOU105327

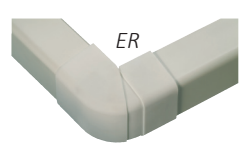

ACKOU105328

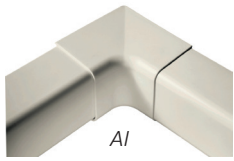

ACKOU10 5335

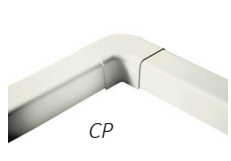

ACKOU105339



ACKOU105292

ACKOU105291



ACKOU105388



ACTAR105460



ACTAR105465

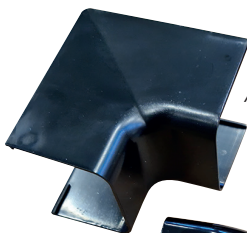

ACKOU105275



ACKOU105272

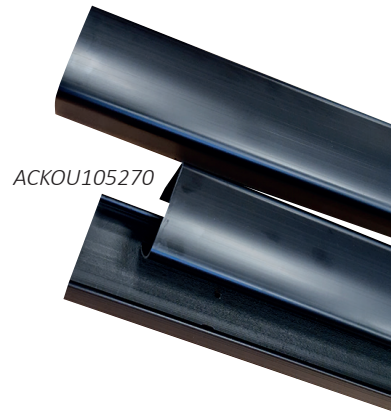

ACKOU105270

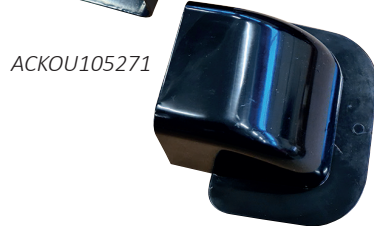

ACKOU105271

ACKOU105318

Taipuis putkisarja haastavampiin kohteisiin

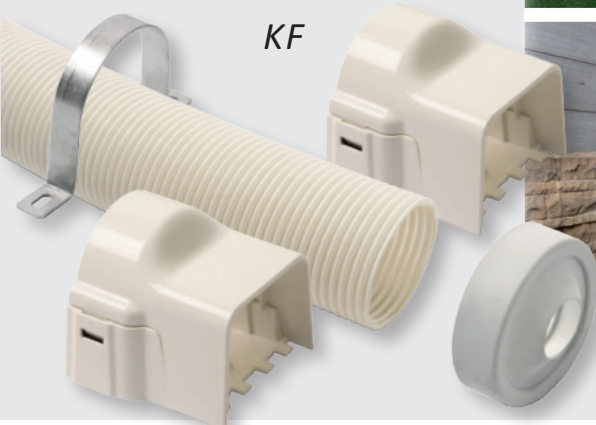

KF

RM

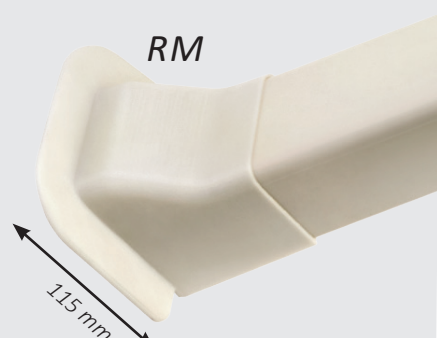

ACKOU105350, ns. runkotolpan ohituskappale peittää leveämmän reiän kuin tavallinen läpivientikappale.

Nimiketunnus	Tuote	Lisätiedot	kpl/pkk
--------------	-------	------------	---------

Perusosat, 80 mm, valkoinen

ACKOU105305	0812BCF kouru 80 x 60, 2 m/kpl	Seinäkouru	8
ACKOU105339	0807CP kulma 90°	Peruskulma 90°	8
ACKOU105355	0809CM läpivienti laipalla	Ulkoläpivienti laipalla	6
ACKOU105365	0810PM suora läpivienti	Sisäläpivientikaulus	8
ACKOU105350	0816RM seinäläpivienti	Runkotolpan ohituskappale	6
ACKOU105314	0808TT läpivientikulma ilman laippaa	Ulkoläpivienti, laipaton	9
ACKOU105325	0804GC jatkokappale	Kourun jatkoyhde	30

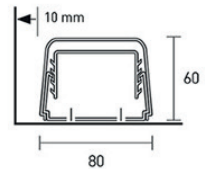
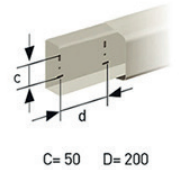

Kulmat, 80 mm, valkoinen

ACKOU105345	0806AE ulkokulma		9
ACKOU105328	0821ER ulkokulma säädettävä	70 - 120°	6
ACKOU105335	0805AI sisäkulma		6
ACKOU105327	0820IR sisäkulma säädettävä	80 - 105°	4
ACKOU105329	0822PR kulma säädettävä	65-130°	6

Tippavesiletku, valkoinen

ACKOU105308	0016TU tippavesiputki/30 m	16 mm halk.	1
ACKOU105309	0018TU tippavesiputki/30 m	18 mm halk.	1

Muut osat, valkoinen

ACKOU105319	0811GF taipuisa putki 590 mm	Haitarisuojaputki, koneelta lähtö	4
ACKOU105318	0823KF taipuisa putkisarja 1 m	Taipuisa putki kiinnikkeillä	1
ACTAR105460	Trolleflex-läpivienti 63 X 350 mm		1
ACTAR105465	Läpivientiputki muovi kova 350 x 64 mm	Valkoinen, 0030TPM	1
ACTAR105463	Entrade suojakotelo pelti		1

Erikoisosat, 80 mm, valkoinen

ACKOU105315	0803ST putkiside punainen		30
ACKOU105348	0814VS vasen kulma	Kääntökulma, vasen	4
ACKOU105349	0815VD oikea kulma	Kääntökulma, oikea	4
ACKOU105368	0813DT T-kappale		4

Tippavesiosat, 40 mm, valkoinen

ACKOU105307	0412BC kouru 2 m	Tippavesiputki, kouru	32
ACKOU105311	0408TT liituskappale	Läpivientilähtö, tippavesi	20
ACKOU105312	0410RC liituskappale	Lähtö	20

Ruskeat kouruosat, 80 mm

ACKOU105290	0812BCF-M ruskea kouru	Seinäkouru	8
ACKOU105291	0809CM-M ruskea kulma/ seinä lv	Ulkoläpivienti laipalla	6
ACKOU105292	0807CP-M ruskea kulma 90°	Peruskulma 90°	8
ACKOU105293	0840GC-M ruskea jatkokappale	Kourun jatkoyhde	30
ACKOU105294	0806AE-M ruskea ulkokulma		9
ACKOU105295	0805AI-M ruskea sisäkulma		6

Mustat kouruosat, 80 mm

ACKOU105270	0812BCF-B musta kouru	Seinäkouru	8
ACKOU105271	0809CM-B musta kulma/seinä lv	Ulkoläpivienti laipalla	6
ACKOU105272	0807CP-B musta kulma 90°	Peruskulma 90°	8
ACKOU105273	0804GC-B musta jatkokappale	Kourun jatkoyhde	30
ACKOU105274	0806AE-B musta ulkokulma		9
ACKOU105275	0805AI-B musta sisäkulma		6

ACKOU105296
0810 PM-M ruskea
suora läpivienti

Sisäläpivientikaulus
8/pkk

ACKOU105276
0810 PM-B musta
suora läpivienti

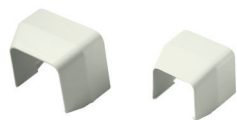

ACKOU105313



ACKOU105431



ACKOU105432



ACKOU105433



ACKOU105434



ACKOU105436



ACKOU105437

Nimiketunnus	Tuote	kpl/pkk
--------------	-------	---------

Osat, 120 mm

ACKOU105303	1212 BCF kouru 110 x 75 2 m/kpl	4
ACKOU105317	1203 ST putkiside	20
ACKOU105321	1204 GC jatkokappale	20
ACKOU105334	1205 AI sisäkulma	4
ACKOU105341	1207 CP kulma	6
ACKOU105347	1206 AE ulkokulma	6
ACKOU105357	1209 CM kulma/seinä lv	4
ACKOU105364	1210 PM suora/seinä lv	8
ACKOU105344	1213 DT T-kappale	2
ACKOU105313	1280 RI supistus 120- 80 mm	8

Osat, 18 mm

ACKOU105304	1818 CE kaapelikouru 18 x 18, 2 m/kpl	10
-------------	---------------------------------------	----

Kovat tippavesiosat

ACKOU105430	2000 TR tippaputki Ø 20 mm, 2 m/kpl	35
ACKOU105431	2002 MR muhvi Ø 20 mm	20
ACKOU105432	2004 CR kulma 90° Ø 20 mm	20
ACKOU105433	2003 AR kulma 45° Ø 20 mm	20
ACKOU105434	2005 DR T-haara Ø 20 mm	20
ACKOU105436	2001 CF kiinnike Ø 20 mm	100
ACKOU105437	joustava liitos Ø 20 mm	20

UPONAL-MUOVIPUTKET JA OSAT

Kondenssivesiputkituksiin

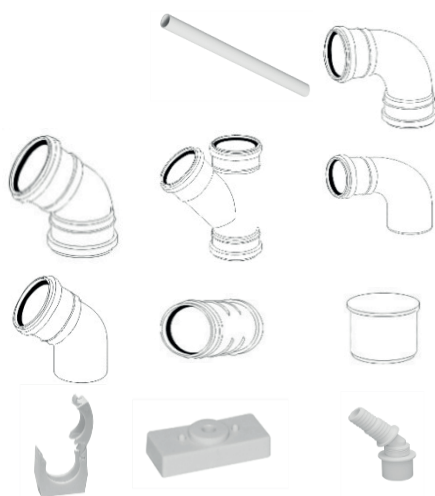

Nimiketunnus	Tuote
--------------	-------

Valkoinen

ACKOU185200	Muhviton putki 32 x 3000 PP
ACKOU185201	Muhvikulma HTP 32 x 88,5
ACKOU185202	Muhvikulma HTP 32 x 45
ACKOU185205	Muhvihaara HTP 32 x 32 x 88,5
ACKOU185206	Muhvihaara HTP 32 x 32 x 45
ACKOU185207	Kulmayhde HTP 32 x 88,5
ACKOU185208	Kulmayhde HTP 32 x 45
ACKOU185211	Kaksoismuhvi HTP 32
ACKOU185213	Tulppa HTP 32
ACKOU185214	Putkikannake
ACKOU185215	Kannakkeen korotuspala
ACKOU185216	Multiliitin 32 mm

Liitäntäyhde

ZYSEK91500	Kondenssivesialtaan liitäntäyhde 32 mm
------------	--

Muoviputkileikkuri

ROTHE199017	ROCUT TC32 muoviputkileikkuri 0-32 mm
-------------	---------------------------------------

SÄHKÖTARVIKKEET



ELEKT186541
ELEKT186542
ELEKT186543
ELEKT186544



ELEKT186522
ELEKT186523

ELEKT186521

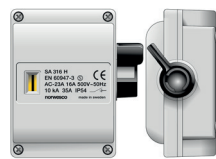

KATKO-turvakytkimet:

- Helppo asennus
- IP67
- Hyvä UV-säteilyn kestävyys
- Hyvä suoja useita kemikaaleja vastaan
- Itsesammuva materiaali
- Kansi sinetöitävissä
- Väännin sinetöitävissä ON-asentoon
- Lukittavissa OFF-asentoon
- Vakiona kalvotiivistet 2 x 20 mm (ylös ja alas) 2 x 15 mm pohjassa
- Vakiona vedonpoistajat 2 kpl
- Saatavissa myös holkkitiivistellä M20
- Saatavissa 2-, 3- ja 4-napaisina
- 3-napainen apukoskettimella 1S
- AC-23 400 V 16 A - 25 A
- Liittimet 1,5 mm² - 16 mm²
- Väri: harmaa kotelo, musta väännin tai kokonaan musta



ELEKT186526
KATKO-turvakytkin



ELEKT186527
KATKO-turvakytkin musta



Nimiketunnus Tuote

Asennuskaapelit, Draka

ELEKT186541	MMJ 3 x 1,5 S 50 m
ELEKT186542	MMJ 3 x 2,5 S 50 m
ELEKT186543	MMJ 5 x 1,5 S 50 m
ELEKT186544	MMJ 5 x 2,5 S 50 m

Turvakytkimet

ELEKT186526	KSM 316 U Katko turvakytkin AC 23/16 A 7,5 kW IP67
ELEKT186527	KSM 316 BB M1 Katko turvakytkin AC 23/16 A 7,5 kW IP67, musta
ELEKT186521	SA325 3 x 25 A 415 V 11 kW IP54

Tiivisteet ym.

ELEKT186522	M20 holkkitiiviste, 20 mm, harmaa
ELEKT186523	M25 holkkitiiviste, 25 mm, harmaa
ELEKT186560	Nippuside valkoinen 290 x 3,6 (100 kpl)
ELEKT186571	Jakorasias IP54
ELEKT196888	Yleisrele ICG-220 220 V/50 Hz

KONDENSIVESIPUMPUT

Tuote-numero	Valmistaja	Tuote	Altaan tilavuus	Putkilähtö mm	Teho l/h	Pakkaus
PUMPS210460	Refco	Combi	-	6	(nosto 3 m) 42	1 kpl
PUMPS210478	ASPEN	Mini Aqua	mini	6	(nosto 4 m) 6	1 kpl
PUMPS210474	ASPEN	Mini Orange	mini	6	(nosto 5 m) 9	1 kpl
PUMPS210473	ASPEN	Mini Lime slim silent+	mini	6	(nosto 5 m) 5	1 kpl
PUMPS210482	ASPEN	Mini Blanc Deluxe	mini	6	(nosto 8 m) 6	1 kpl
PUMPS210464	ASPEN	Hi-Flow	2 L	6-10	(nosto 3 m) 100	1 kpl
PUMPS210744	ASPEN	Hi-Lift	1 L	6	(nosto 9 m) 11	1 kpl
PUMPS210745	ASPEN	Hi-Lift	2 L	6	(nosto 9 m) 11	1 kpl
PUMPS210470	ASPEN	ERRP kalusteallas ja pump.	11 L	10	(nosto 10 m) 140	1 kpl
PUMPS210466	Sauermann	SI-82	1,9 L	10	(nosto 5 m) 90	1 kpl
PUMPS210485	ASPEN	AX5200 kirkas muoviletku 1/4" 30 m kondenssivesipumpulle				1 kpl



SI-82

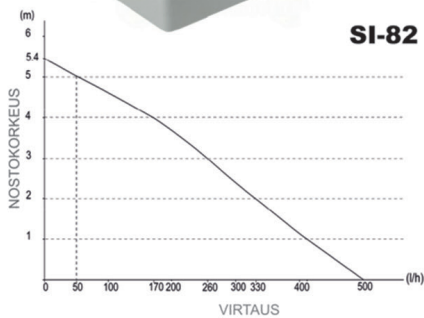

MINI BLANC

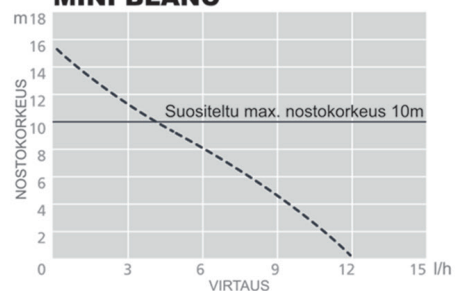

REFCO COMBI



HI-LIFT

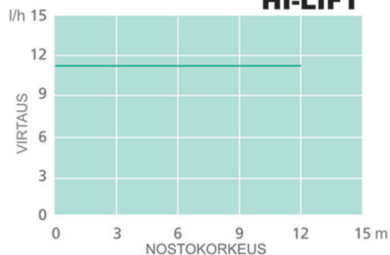

MINI AQUA

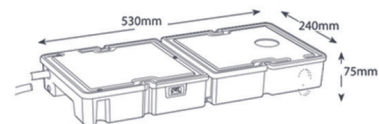
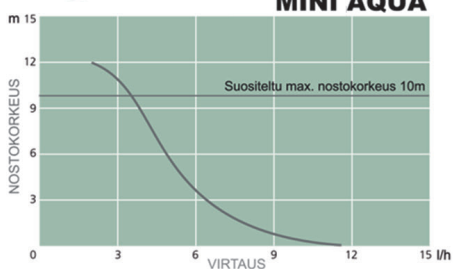

ERRP

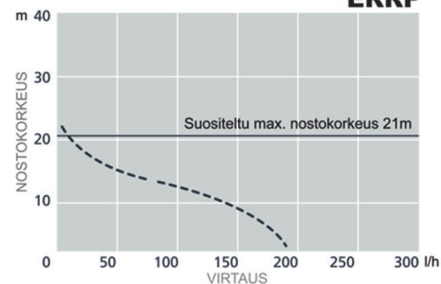

MINI ORANGE



LIME SLIM SILENT+



MAX HI-FLOW

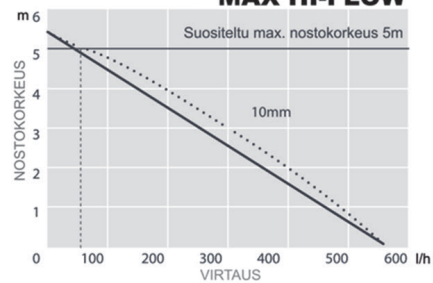

MITOITUS

HUONEMITOITUS

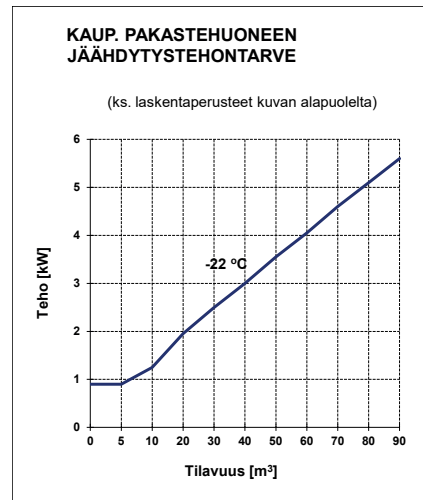
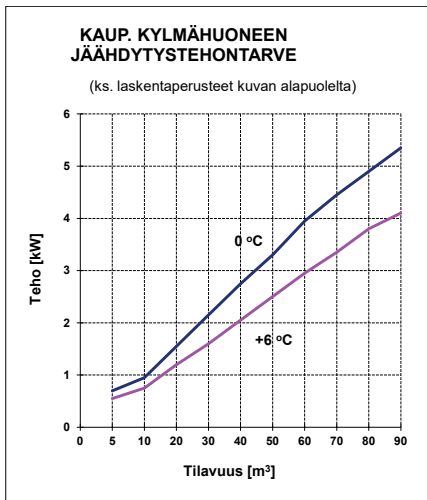

LASKENTAPERUSTEET:

- Eristeen k-arvo 0,3 W/K, m²
- Tavaravaihto 50 kg/m²
- Tavarantulolämpötila +20°C
- Ympäristön lämpötila +25°C
- Käyntiaika 16 h/d

LISÄTEHTON TARPEET:

- Ilmaverho 1,5 kW/m
- Heiluriovet 0,4 kW/kpl
- Jakeluovet 0,25 kW/kpl
- Eristämätön maavar. lattia +10 %
- Eristämätön lattia lämmintä tilaa vasten +30 %

LASKENTAPERUSTEET:

- Eristeen k-arvo 0,2 W/K, m²
- Tavaravaihto 100 kg/m²
- Tavarantulolämpötila -18°C
- Ympäristön lämpötila +25°C
- Käyntiaika 16 h/d

LISÄTEHTON TARPEET:

- Jakeluovet n. 0,6 kW/kpl

JÄÄHDYTYSTEKNIIKAN MITOITUKSEN NYRKKISÄÄNTÖJÄ:

Ilmastoinnin jäähdytystehontarpeen arviointi:

Mitoitustapa 1:

- Tilan sisäiset lämpökuormat:
- ihmiset 115 W/kpl
- valaistus 10-20 W/m²
- PC 100 W/työasema
- kopiokone 500...1500 W
- ilmanvaihto 10 W/m², luokat 20...40 W/m² (jos tuloilmaa ei jäähdytetä)
- ikkuna etelään kaihtimilla 200 W/ikkuna m²
- ikkunat länsi/itä 150 W/ikkuna m²

Johtuminen seinien läpi voidaan jättää yleensä huomiotta (3...5 W/m³)

Mitoitustapa 2:

60...100 W/m² tai 20...30 W/m³ tavallisissa toimistotiloissa, joissa tietokoneita.

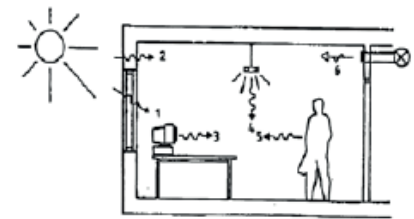

Tuloilman jäähdytyspatterin teho:

Tarvittava jäähdytyspatterin teho:

tarvittava jäähdytysteho kilowateissa = 16...18 x ilmamäärä (m³/s)
(tuloilma +25°C/50 %, josta jäähdytys +14,5°C:een)



PAKASTETUNNELI

Pakastuksessa tuotteissa olevan veden jäädyttäminen sitoo suurimman osan tarvittavasta kylmätehotarpeesta.

Pakastetunnelin vaatima jäähdytysteho voidaan arvioida kohtuullisen tarkasti ns. 120-kaavalla:

Jäähdytystehontarve (W) = 120 x pakastettava määrä (kg) / pakastukseen käytettävä aika (tunteja)

Esim. 500 kg lihaa pakastettava 4 tunnissa:

Ptunneli = $120 \times 500 / 4$ (W) = 15 000 W = 15 kW

Höyrystyslämpötilat pakastetunneleissa ovat yleensä -35°C ... -45°C.

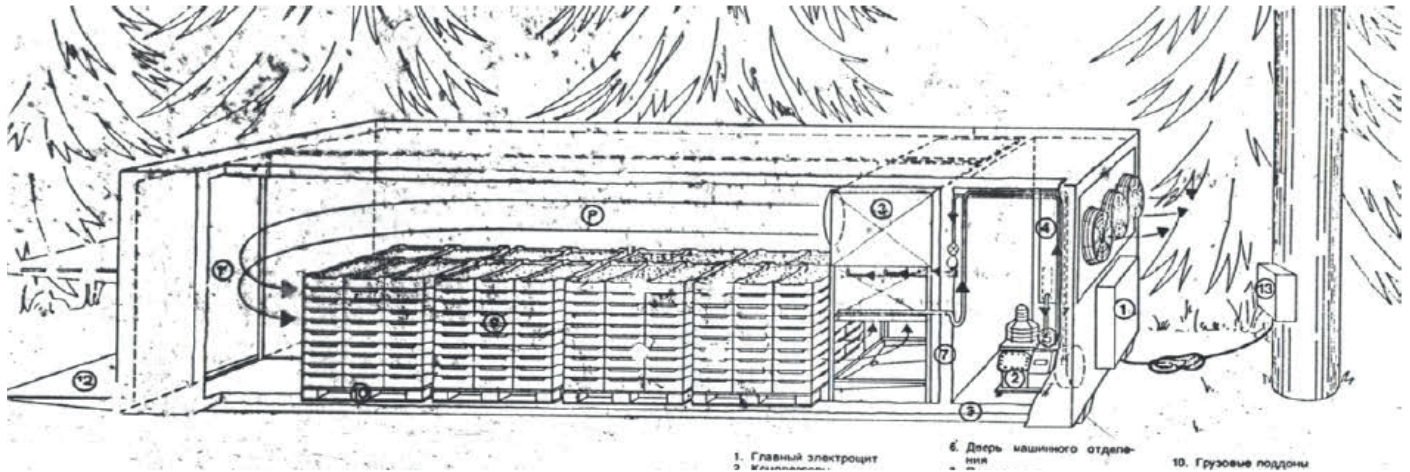



**Tarvitsemasi tuotteet
meiltä.**



 **freddox**

freddox.com

Oy Combi Cool Ab

Takuu- ja palautusehdot

Noudatamme Teknisen Kaupan yleisiä myyntiehtoja tehdessämme kauppaa. Lisäksi meillä on seuraavat palautus- ja takuuehdot, joita noudatamme:

PALAUTUSEHDOT

Palautuksista on aina sovittava myyjän kanssa etukäteen. Palautusoikeus ei koske tilaustuotteita. **Kun palautat tuotteen, siihen on merkittävä selkeästi palauttava yritys ja yhteyshenkilö sekä Combi Coolin myyjän, jonka kanssa asiasta on sovittu, nimi. Mikäli palautuksesta ei löydy kaikkia tarvittavia tietoja, sitä ei käsitellä.** Palautettavan tuotteen tulee olla käyttämätön ja myyntipakkauksessaan.

TAKUUEHDOT

Takuu koskee valmistus- ja raaka-ainevirheitä. Vioittunut osa korvataan vastaavalla osalla.

Takuaika on kaksi (2) vuotta tuotteen toimituksesta, jos tuote asennetaan uuteen koneistoon. Huollossa vanhaan koneistoon asennetun tuotteen takuaika on yksi (1) vuosi tuotteen toimituksesta.

Takuupalautuksesta on aina täytettävä verkkosivuiltamme löytyvä lomake kaikkine tietoineen ja palautettavaan tuotteeseen on merkittävä palauttava yritys, yhteyshenkilö sekä myyjä, jonka kanssa asiasta on sovittu ja lisäksi tuotteen kilvestä ilmenevä valmistusnumero ja tyyppi. Ilman kaikkia tarvittavia tietoja tehtyjä takuupalautuksia ei käsitellä.

Takuu edellyttää, että:

- asennuksessa on noudatettu voimassa olevia määräyksiä, yleisesti hyväksytyä asennustapaa ja tuotteen valmistajan antamia asennusohjeita
- Bitzer-ruuvikompressoreissa takuun alkamisen ehtona on lisäksi täytetyn kompressorin käynnistyspöytäkirjan kopion lähettäminen myyjälle heti, kun tuote on otettu käyttöön
- tuote on maksettu sopimuksen mukaan
- virheestä on ilmoitettu kohtuullisessa ajassa (normaalisti 14 päivän kuluessa) virheen toteamisesta
- myyjälle on esitetty selvitys tuotteen ostopäivästä, vian laadusta tai siitä, miten vika ilmenee
- tuote on toimitettu myyjälle tarkistettavaksi lähettäjän kustannuksella

HUOM!

- Takuukäsittelyyn lähetettävässä tuotteessa ei saa olla asiaan kuulumattomia varusteita
- Kaikki palautettavaan tuotteeseen kuuluvat osat on oltava mukana
- Palautettavan tuotteen tulee olla puhdistettu ja suljettu niin, että sen käsittely ei aiheuta terveys- tai ympäristöhaittoja
- Takuu ei kata:
 - viallisen laitteen aiheuttamia vahinkoja
 - laitteen vaihtamisesta aiheutuvia kustannuksia
 - ostajan tuotantotappioita tai saamatta jääneitä voittoja
 - muita välillisiä vahinkoja ja kustannuksia
 - vikaa tai rikkoutumista, joka johtuu
 - virheellisestä asennuksesta, hoidosta, käsittelystä tai epänormaaleista käyttöolosuhteista
 - liian suurista jännitevaihteluista tai ylikuormituksesta
 - ukkosen aiheuttamista vahingoista
 - jäähdytyskompressorissa käytetystä sopimattomasta kylmäaineesta tai öljystä
 - kosteudesta kylmäainepiirissä
 - veden epäpuhtauksista aiheutuneita huoltotoimenpiteitä
 - toimitus- ja käyttöönottopäivän välisenä aikana säilytysolosuhteiden tuotteille mahdollisesti aiheuttamia vahinkoja ja vikoja

Takuu raukeaa, jos tuotetta:

- korjataan tai muutetaan ilman takuun antajan lupaa
- käytetään tarkoitukseen, johon sitä ei ole suunniteltu
- varastoidaan kosteassa tai muulla tavalla sopimattomassa tilassa

Pidätämme oikeuden päättää kuinka, missä ja kuka suorittaa sen vastuulle kuuluvan korjauksen tai vaihdon.

Takuun perusteella vaihdettu tuote on myyjän omaisuutta.

Combi Cool

VANTAA

Pakkalantie 19
01510 VANTAA

TAMPERE

Tietohallinnonkatu 15
33840 TAMPERE

JYVÄSKYLÄ

Laukaantie 4
40320 JYVÄSKYLÄ

TURKU

Niitunniskantie 18 A 6
20320 TURKU

OULU

Gneissikuja 4
90620 OULU

www.combicool.fi



Ei pöllömpi!